

# Dell™ OptiPlex™ 330

## Quick Reference Guide

**Model DCSM and DCNE**

# Notes, Notices, and Cautions



**NOTE:** A NOTE indicates important information that helps you make better use of your computer.



**NOTICE:** A NOTICE indicates either potential damage to hardware or loss of data and tells you how to avoid the problem.



**CAUTION:** A CAUTION indicates a potential for property damage, personal injury, or death.

---

**Information in this document is subject to change without notice.**

**© 2007 Dell Inc. All rights reserved.**

Reproduction in any manner whatsoever without the written permission of Dell Inc. is strictly forbidden.

Trademarks used in this text: *Dell*, the *DELL* logo, *Inspiron*, *Dell Precision*, *Dimension*, *OptiPlex*, *Latitude*, *PowerEdge*, *PowerVault*, *PowerApp*, and *Dell OpenManage* are trademarks of Dell Inc.; *Intel*, *Pentium*, and *Celeron* are registered trademarks of Intel Corporation; *Microsoft* and *Windows* are registered trademarks of Microsoft Corporation.

Other trademarks and trade names may be used in this document to refer to either the entities claiming the marks and names or their products. Dell Inc. disclaims any proprietary interest in trademarks and trade names other than its own.

**Model DCSM and DCNE**

**September 2007**

**P/N YN992**

**Rev. A00**

# Contents

<b>Finding Information</b> . . . . .	<b>5</b>
<b>Before You Begin</b> . . . . .	<b>10</b>
Before Working Inside Your Computer . . . . .	10
<b>Adding and Replacing Parts</b> . . . . .	<b>11</b>
<b>Setting Up Your Computer</b> . . . . .	<b>13</b>
Installing Your Computer in an Enclosure . . . . .	13
<b>Setting Up a Home and Office Network</b> . . . . .	<b>15</b>
Connecting to a Network Adapter . . . . .	15
Network Setup . . . . .	16
<b>Connecting to the Internet</b> . . . . .	<b>17</b>
<b>Moving Information to a New Computer</b> . . . . .	<b>19</b>
<b>Setting Up a Printer</b> . . . . .	<b>23</b>
<b>Connecting Two Monitors</b> . . . . .	<b>24</b>
<b>Power Protection Devices</b> . . . . .	<b>26</b>
<b>Desktop Computer</b> . . . . .	<b>28</b>
Front View . . . . .	28
Back View . . . . .	30
Back Panel Connectors . . . . .	31
<b>Removing the Computer Cover</b> . . . . .	<b>33</b>
<b>Inside View of Your Computer</b> . . . . .	<b>35</b>

<b>System Board Components</b> . . . . .	<b>36</b>
<b>Replacing the Computer Cover</b> . . . . .	<b>37</b>
<b>Mini Tower Computer</b> . . . . .	<b>38</b>
Front View . . . . .	38
Back View . . . . .	40
<b>Back Panel Connectors</b> . . . . .	<b>41</b>
<b>Removing the Computer Cover</b> . . . . .	<b>43</b>
<b>Inside View of Your Computer</b> . . . . .	<b>45</b>
<b>System Board Components</b> . . . . .	<b>46</b>
<b>Replacing the Computer Cover</b> . . . . .	<b>47</b>
<b>Solving Problems</b> . . . . .	<b>47</b>
<b>Dell Diagnostics</b> . . . . .	<b>48</b>
<b>Power Lights</b> . . . . .	<b>51</b>
<b>Beep Codes</b> . . . . .	<b>53</b>
<b>System Messages</b> . . . . .	<b>54</b>
<b>Diagnostic Lights</b> . . . . .	<b>56</b>
<b>Clearing Forgotten Passwords</b> . . . . .	<b>60</b>
<b>Clearing CMOS Settings</b> . . . . .	<b>62</b>
<b>Flashing the BIOS</b> . . . . .	<b>63</b>
<b>Index</b> . . . . .	<b>65</b>

# Finding Information

 **NOTE:** Some features or media may be optional and may not ship with your computer. Some features or media may not be available in certain countries.

 **NOTE:** Additional information may ship with your computer.

---

## What Are You Looking For?

- A diagnostic program for my computer
- Drivers for my computer
- Desktop System Software (DSS)

## Find It Here

### Drivers and Utilities Media

**NOTE:** The *Drivers and Utilities* media may be optional and may not ship with your computer.

Drivers are already installed on your computer. You can use the media to reinstall drivers (see the online *User's Guide*), to run the Dell Diagnostics (see "Dell Diagnostics" on page 48).

Readme files may be included on your media to provide last-minute updates about technical changes to your computer or advanced technical-reference material for technicians or experienced users.



**NOTE:** Drivers and documentation updates can be found at [support.dell.com](http://support.dell.com).



---

**What Are You Looking For?****Find It Here**

---

- Service Tag and Express Service Code
- Microsoft Windows License Label

**Service Tag and Microsoft® Windows® License**

These labels are located on your computer.

- Use the Service Tag to identify your computer when you use [support.dell.com](http://support.dell.com) or contact support.
- Enter the Express Service Code to direct your call when contacting support.



**NOTE:** As an increased security measure, the newly designed Microsoft Windows license label incorporates a missing portion or "hole" to discourage removal of the label.

What Are You Looking For?	Find It Here
<ul style="list-style-type: none"> <li>• Solutions — Troubleshooting hints and tips, articles from technicians, and online courses, frequently asked questions</li> <li>• Community — Online discussion with other Dell customers</li> <li>• Upgrades — Upgrade information for components, such as memory, the hard drive, and the operating system</li> <li>• Customer Care — Contact information, service call and order status, warranty, and repair information</li> <li>• Service and support — Service call status and support history, service contract, online discussions with technical support</li> <li>• Dell Technical Update Service — Proactive e-mail notification of software and hardware updates for your computer</li> <li>• Reference — Computer documentation, details on my computer configuration, product specifications, and white papers</li> <li>• Downloads — Certified drivers, patches, and software updates</li> </ul>	<p data-bbox="481 231 954 271"><b>Dell Support Website</b> — <a href="http://support.dell.com">support.dell.com</a></p> <p data-bbox="481 271 954 335"><b>NOTE:</b> Select your region or business segment to view the appropriate support site.</p>



What Are You Looking For?	Find It Here
<ul style="list-style-type: none"> <li>• Desktop System Software (DSS) — If you reinstall the operating system for your computer, you should also reinstall the DSS utility. DSS provides critical updates for your operating system and support for processors, optical drives, USB devices, and so on. DSS is necessary for correct operation of your Dell computer. The software automatically detects your computer and operating system and installs the updates appropriate for your configuration.</li> </ul>	<p>To download Desktop System Software:</p> <ol style="list-style-type: none"> <li>1 Go to <b>support.dell.com</b>, select your region or business segment, and enter your Service Tag.</li> <li>2 Select <b>Drivers &amp; Downloads</b> and click <b>Go</b>.</li> <li>3 Click your operating system and search for the keyword <i>Desktop System Software</i>.</li> </ol> <p><b>NOTE:</b> The <b>support.dell.com</b> user interface may vary depending on your selections.</p>
<ul style="list-style-type: none"> <li>• How to use Windows</li> <li>• How to work with programs and files</li> <li>• How to personalize my desktop</li> </ul>	<p><b>Windows Help and Support Center</b></p> <ol style="list-style-type: none"> <li>1 To access Windows Help and Support: <ul style="list-style-type: none"> <li>• In Windows XP, click <b>Start</b> and click <b>Help and Support</b>.</li> <li>• In Windows Vista™, click the Windows Vista start button  → <b>Help and Support</b>.</li> </ul> </li> <li>2 Type a word or phrase that describes your problem and click the arrow icon.</li> <li>3 Click the topic that describes your problem.</li> <li>4 Follow the instructions on the screen.</li> </ol>
<ul style="list-style-type: none"> <li>• How to reinstall my operating system</li> </ul>	<p><b>Operating System Media</b></p> <p><b>NOTE:</b> The <i>Operating System</i> media may be optional and may not ship with your computer.</p>

---

**What Are You Looking For?****Find It Here**

---

The operating system is already installed on your computer. To reinstall your operating system, use the *Operating System* disc, and see the online *User's Guide*.



After you reinstall your operating system, use the *Drivers and Utilities* disc to reinstall drivers for the devices that came with your computer.

Your operating system product key label is located on your computer.

**NOTE:** The color of your disc varies based on the operating system you ordered.

---

## Before You Begin

### Before Working Inside Your Computer

Use the following safety guidelines to help protect your computer from potential damage and to help to ensure your own personal safety.

 **CAUTION:** Before you begin any of the procedures in this section, follow the safety instructions in the *Product Information Guide*.

 **NOTICE:** Handle components and cards with care. Do not touch the components or contacts on a card. Hold a card by its edges or by its metal mounting bracket. Hold a component such as a processor by its edges, not by its pins.

 **NOTICE:** Only a certified service technician should perform repairs on your computer. Damage due to servicing that is not authorized by Dell is not covered by your warranty.

 **NOTICE:** When you disconnect a cable, pull on its connector or on its pull-tab, not on the cable itself. Some cables have connectors with locking tabs; if you are disconnecting this type of cable, press in on the locking tabs before you disconnect the cable. As you pull connectors apart, keep them evenly aligned to avoid bending any connector pins. Also, before you connect a cable, ensure that both connectors are correctly oriented and aligned.

 **NOTICE:** To avoid damaging the computer, perform the following steps before you begin working inside the computer.

- 1 Turn off your computer (see "Turning Off Your Computer" on page 12).

 **CAUTION: Never apply power to the computer when the cover has been removed.**

 **NOTICE:** To disconnect a network cable, first unplug the cable from your computer and then unplug the cable from the network device.

- 2 Disconnect all telephone or network cables from the computer.
- 3 Disconnect your computer and all attached devices from their electrical outlets.
- 4 Press the power button to ground the system board.

 **NOTICE:** Before touching anything inside your computer, ground yourself by touching an unpainted metal surface, such as the metal at the back of the computer. While you work, periodically touch an unpainted metal surface to dissipate static electricity, which could harm internal components.

## Adding and Replacing Parts

This section provides procedures for removing and installing the components in your computer. Unless otherwise noted, each procedure assumes that the following conditions exist:

- You have performed the steps in "Turning Off Your Computer" on page 12 and "Before Working Inside Your Computer" on page 10.
- You have read the safety information in the Dell™ *Product Information Guide*.
- A component can be replaced or—if purchased separately—installed by performing the removal procedure in reverse order.

## Recommended Tools

The procedures in this document may require the following tools:

- Small flat-blade screwdriver
- Small Phillips screwdriver
- Small plastic scribe

## Turning Off Your Computer



**NOTICE:** To avoid losing data, save and close all open files and exit all open programs before you turn off your computer.

**1** Shut down the operating system:

- a Save and close all open files and exit all open programs.
- b *In the Microsoft® Windows® XP operating system, click **Start**→ **Shut Down**→ **Shut down**.*

*In Microsoft® Windows Vista™, click the Windows Vista Start button , in the lower-left corner of the desktop, click the arrow in the lower-right corner of the Start menu as shown below, and then click **Shut Down**.*



The computer turns off after the operating system shutdown process is complete.

- 2** Ensure that the computer and all attached devices are turned off. If your computer and attached devices did not automatically turn off when you shut down your operating system, press and hold the power button for about 4 seconds to turn them off.

# Setting Up Your Computer

## Installing Your Computer in an Enclosure

Installing your computer in an enclosure can restrict the airflow and impact your computer's performance, possibly causing it to overheat. Follow the guidelines below when installing your computer in an enclosure:

➔ **NOTICE:** The operating temperature specifications indicated in this manual reflects the maximum ambient operating temperature. The room ambient temperature needs to be a consideration when installing your computer in an enclosure. For example, if the ambient room temperature is at 25°C (77°F), depending on your computer's specifications, you only have 5° to 10°C (9° to 18°F) temperature margin before you reach your computer's maximum operating temperature. For details about your computer's specifications, see the online *User's Guide*.

- Leave a 10.2 cm (4 in) minimum clearance on all vented sides of the computer to permit the airflow required for proper ventilation.
- If your enclosure has doors, they need to be of a type that allows at least 30 percent airflow through the enclosure (front and back).

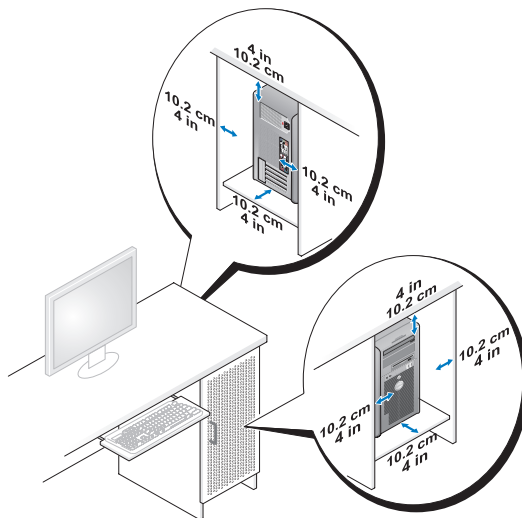

- If your computer is installed in a corner on a desk or under a desk, leave at least 5.1 cm (2 in) clearance from the back of the computer to the wall to permit the airflow required for proper ventilation.

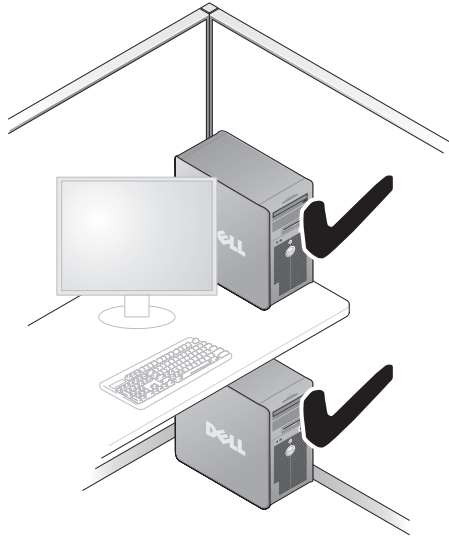

**➔ NOTICE:** Do not install your computer in an enclosure that does not allow airflow. Restricting the airflow impacts your computer's performance, possibly causing it to overheat.



## Setting Up a Home and Office Network

### Connecting to a Network Adapter

To connect a network cable:

 **NOTE:** Plug the network cable into the network adapter connector on the computer. Do not plug the network cable into the modem connector on the computer. Do not plug a network cable into a telephone wall jack.

- 1 Connect the network cable to the network adapter connector on the back of your computer.

Insert the cable until it clicks into place, and then gently pull it to ensure that it is secure.

- 2 Connect the other end of the network cable to a network device.

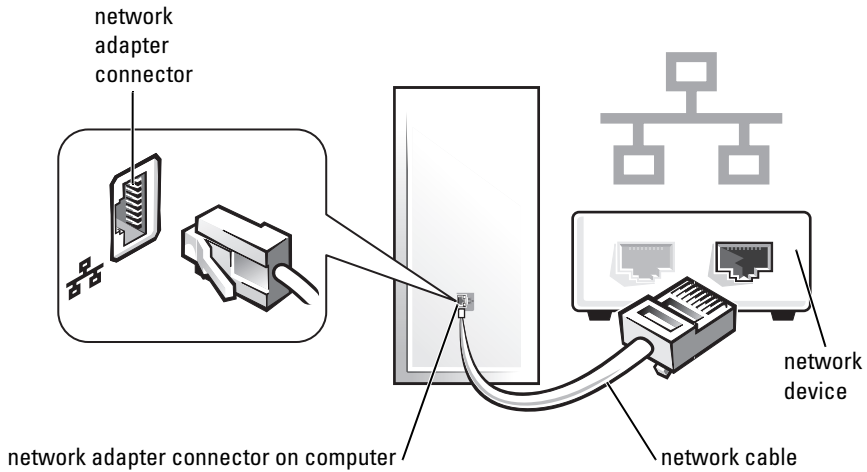

## Network Setup

### Windows XP

The Microsoft® Windows® XP operating system provides a Network Setup Wizard to guide you through the process of sharing files, printers, or an Internet connection between computers in a home or small office.

- 1 Click the **Start** button, point to **All Programs**→ **Accessories**→ **Communications**, and then click **Network Setup Wizard**.
- 2 On the **Network Setup Wizard** welcome screen, click **Next**.
- 3 Click **Checklist for creating a network**.

 **NOTE:** Selecting the connection method **This computer connects directly to the Internet** enables the integrated firewall provided with Windows XP Service Pack 1 (SP1) or later.

- 4 Complete the checklist and required preparations.
- 5 Return to the Network Setup Wizard and follow the instructions on the screen.



## Windows Vista

To make changes to your network setup in Microsoft® Windows Vista™:

- 1 Click the Windows Vista Start button, , and then click **Network** → **Network and Sharing Center**.
- 2 Click **Set up a connection or network**.
- 3 Select the type of network connection you want to make and follow the instructions on the screen.
- 4 When finished, close the Network and Sharing Center.

## Connecting to the Internet



**NOTE:** ISPs and ISP offerings vary by country.

To connect to the Internet, you need a modem or network connection and an Internet service provider (ISP). Your ISP will offer one or more of the following Internet connection options:

- DSL connections that provide high-speed Internet access through your existing telephone line or cellular telephone service. With a DSL connection, you can access the Internet and use your telephone on the same line simultaneously.
- Cable modem connections that provide high-speed Internet access through your local cable TV line.
- Satellite modem connections that provide high-speed Internet access through a satellite television system.
- Dial-up connections that provide Internet access through a telephone line. Dial-up connections are considerably slower than DSL and cable (or satellite) modem connections.
- Wireless LAN connections that provide Internet access using Bluetooth® wireless technology.

If you are using a dial-up connection, connect a telephone line to the modem connector on your computer and to the telephone wall jack before you set up your Internet connection. If you are using a DSL or cable/satellite modem connection, contact your ISP or cellular telephone service for setup instructions.

## Setting Up Your Internet Connection

To set up an Internet connection with a provided ISP desktop shortcut:

- 1 Save and close any open files, and exit any open programs.
- 2 Double-click the ISP icon on the Microsoft® Windows® desktop.
- 3 Follow the instructions on the screen to complete the setup.

If you do not have an ISP icon on your desktop or if you want to set up an Internet connection with a different ISP, perform the steps in the following section that corresponds to the operating system your computer is using.



**NOTE:** If you are having problems connecting to the Internet, see "Setting Up a Home and Office Network" on page 15. If you cannot connect to the Internet but have successfully connected in the past, the ISP might have a service outage. Contact your ISP to check the service status, or try connecting again later.

### *Windows XP*

- 1 Save and close any open files, and exit any open programs.
- 2 Click **Start**→ **Internet Explorer**.  
The **New Connection Wizard** appears.
- 3 Click **Connect to the Internet**.
- 4 In the next window, click the appropriate option:
  - If you do not have an ISP and want to select one, click **Choose from a list of Internet service providers (ISPs)**.
  - If you have already obtained setup information from your ISP but you did not receive a setup CD, click **Set up my connection manually**.
  - If you have a CD, click **Use the CD I got from an ISP**.

- 5 Click **Next**.

If you selected **Set up my connection manually**, continue to step 6. Otherwise, follow the instructions on the screen to complete the setup.



**NOTE:** If you do not know which type of connection to select, contact your ISP.

- 6 Click the appropriate option under **How do you want to connect to the Internet?**, and then click **Next**.
- 7 Use the setup information provided by your ISP to complete the setup.

## **Windows Vista™**



**NOTE:** Have your ISP information ready. If you do not have an ISP, the **Connect to the Internet** wizard can help you get one.

- 1 Save and close any open files, and exit any open programs.
- 2 Click the Windows Vista Start button , and click **Control Panel**.
- 3 Under **Network and Internet**, click **Connect to the Internet**.  
The **Connect to the Internet** window appears.
- 4 Click either **Broadband (PPPoE)** or **Dial-up**, depending on how you want to connect:
  - Choose **Broadband** if you will use a DSL, satellite modem, cable TV modem, or Bluetooth wireless technology connection.
  - Choose **Dial-up** if you will use a dial-up modem or ISDN.



**NOTE:** If you do not know which type of connection to select, click **Help me choose** or **contact your ISP**.

- 5 Follow the instructions on the screen and use the setup information provided by your ISP to complete the setup.

## **Moving Information to a New Computer**

You can use your operating system "wizards" to help you transfer files and other data from one computer to another—for example, from an *old* computer to a *new* computer. For instructions, see the following section that corresponds to the operating system that your computer is running.

### **Microsoft® Windows® XP (Optional)**

The Microsoft Windows XP operating system provides the Files and Settings Transfer Wizard to move data from a source computer to a new computer. You can transfer data, such as:

- E-mail messages
- Toolbar settings
- Window sizes
- Internet bookmarks

You can transfer the data to the new computer over a network or serial connection, or you can store it on removable media, such as a writable CD, for transfer to the new computer.

 **NOTE:** You can transfer information from an old computer to a new computer by directly connecting a serial cable to the input/output (I/O) ports of the two computers. To transfer data over a serial connection, you must access the Network Connections utility from the Control Panel and perform additional configuration steps, such as setting up an advanced connection and designating the host computer and the guest computer.

For instructions on setting up a direct cable connection between two computers, see Microsoft Knowledge Base Article #305621, titled *How to Set Up a Direct Cable Connection Between Two Computers in Windows XP*. This information may not be available in certain countries.

For transferring information to a new computer, you must run the Files and Settings Transfer Wizard. You can use the optional *Operating System* media for this process or you can create a wizard disk with the Files and Settings Transfer Wizard.

### ***Running the Files and Settings Transfer Wizard With the Operating System Media***

 **NOTE:** This procedure requires the *Operating System* media. This media is optional and may not be included with certain computers.

To prepare a new computer for the file transfer:

- 1 Open the Files and Settings Transfer Wizard: click **Start**→ **All Programs**→ **Accessories**→ **System Tools**→ **Files and Settings Transfer Wizard**.
- 2 When the **Files and Settings Transfer Wizard** welcome screen appears, click **Next**.
- 3 On the **Which computer is this?** screen, click **New Computer**→ **Next**.
- 4 On the **Do you have a Windows XP CD?** screen, click **I will use the wizard from the Windows XP CD**→ **Next**.
- 5 When the **Now go to your old computer** screen appears, go to your old or source computer. Do *not* click **Next** at this time.

To copy data from the old computer:

- 1 On the old computer, insert the Windows XP *Operating System* media.
- 2 On the **Welcome to Microsoft Windows XP** screen, click **Perform additional tasks**.
- 3 Under **What do you want to do?**, click **Transfer files and settings**→ **Next**.
- 4 On the **Which computer is this?** screen, click **Old Computer**→ **Next**.
- 5 On the **Select a transfer method** screen, click the transfer method you prefer.
- 6 On the **What do you want to transfer?** screen, select the items you want to transfer and click **Next**.

After the information has been copied, the **Completing the Collection Phase** screen appears.

- 7 Click **Finish**.

To transfer data to the new computer:

- 1 On the **Now go to your old computer** screen on the new computer, click **Next**.
- 2 On the **Where are the files and settings?** screen, select the method you chose for transferring your settings and files and click **Next**.

The wizard reads the collected files and settings and applies them to your new computer.

When all of the settings and files have been applied, the **Finished** screen appears.

- 3 Click **Finished** and restart the new computer.

### ***Running the Files and Settings Transfer Wizard Without the Operating System Media***

To run the Files and Settings Transfer Wizard without the *Operating System* media, you must create a wizard disk that will allow you to create a backup image file to removable media.

To create a wizard disk, use your new computer with Windows XP and perform the following steps:

- 1 Open the Files and Settings Transfer Wizard: click **Start**→ **All Programs**→ **Accessories**→ **System Tools**→ **Files and Settings Transfer Wizard**.

- 2 When the **Files and Settings Transfer Wizard** welcome screen appears, click **Next**.
- 3 On the **Which computer is this?** screen, click **New Computer**→ **Next**.
- 4 On the **Do you have a Windows XP CD?** screen, click **I want to create a Wizard Disk in the following drive**→ **Next**.
- 5 Insert the removable media, such as a writable CD, and click **OK**.
- 6 When the disk creation completes and the **Now go to your old computer** message appears, *do not* click **Next**.
- 7 Go to the old computer.

To copy data from the old computer:

- 1 On the old computer, insert the wizard disk.
- 2 Click **Start**→ **Run**.
- 3 In the **Open** field on the **Run** window, browse to the path for **fastwiz** (on the appropriate removable media) and click **OK**.
- 4 On the **Files and Settings Transfer Wizard** welcome screen, click **Next**.
- 5 On the **Which computer is this?** screen, click **Old Computer**→ **Next**.
- 6 On the **Select a transfer method** screen, click the transfer method you prefer.
- 7 On the **What do you want to transfer?** screen, select the items you want to transfer and click **Next**.

After the information has been copied, the **Completing the Collection Phase** screen appears.

- 8 Click **Finish**.

To transfer data to the new computer:

- 1 On the **Now go to your old computer** screen on the new computer, click **Next**.
- 2 On the **Where are the files and settings?** screen, select the method you chose for transferring your settings and files and click **Next**. Follow the instructions on the screen.

The wizard reads the collected files and settings and applies them to your new computer.

When all of the settings and files have been applied, the **Finished** screen appears.

- 3 Click **Finished** and restart the new computer.



**NOTE:** For more information about this procedure, search [support.dell.com](http://support.dell.com) for document #154781 (*What Are The Different Methods To Transfer Files From My Old Computer To My New Dell™ Computer Using the Microsoft® Windows® XP Operating System?*).



**NOTE:** Access to the Dell™ Knowledge Base document may not be available in certain countries.

### Microsoft Windows Vista™ (Optional)

- 1 Click the Windows Vista Start button , and then click **Transfer files and settings**→ **Start Windows Easy Transfer**.
- 2 In the **User Account Control** dialog box, click **Continue**.
- 3 Click **Start a new transfer** or **Continue a transfer in progress**.

Follow the instructions provided on the screen by the Windows Easy Transfer wizard.

## Setting Up a Printer



**NOTICE:** Complete the operating system setup before you connect a printer to the computer.

See the documentation that came with the printer for setup information, including how to:

- Obtain and install updated drivers.
- Connect the printer to the computer.
- Load paper and install the toner or ink cartridge.

For technical assistance, refer to the printer owner's manual or contact the printer manufacturer.

## Printer Cable

Your printer connects to your computer with either a USB cable or a parallel cable. Your printer may not come with a printer cable, so if you purchase a cable separately, ensure that it is compatible with your printer and computer. If you purchased a printer cable at the same time you purchased your computer, the cable may arrive in the computer's shipping box.

## Connecting Two Monitors

 **CAUTION:** Before you begin any of the procedures in this section, follow the safety instructions in the *Product Information Guide*.

If you purchased a graphics card that supports dual monitors, follow these instructions to connect and enable your monitors. The instructions tell you how to connect either two monitors (each with a VGA connector), one monitor with a VGA connector and one monitor with a DVI connector, or a TV.

 **NOTICE:** If you are connecting two monitors that have VGA connectors, you must have the optional DVI adapter to connect the cable. If you are connecting two flat-panel monitors, at least one of them must have a VGA connector. If you are connecting a TV, you may connect only one monitor (VGA or DVI) in addition to the TV.

### Connecting Two Monitors With VGA Connectors

- 1 Shutdown your system.

 **NOTE:** If your computer has integrated video, do not connect either monitor to the integrated video connector. If the integrated video connector is covered by a cap, do not remove the cap to connect the monitor or the monitor will not function.

- 2 Connect one of the monitors to the VGA (blue) connector on the back of the computer.
- 3 Connect the other monitor to the optional DVI adapter and connect the DVI adapter to the DVI (white) connector on the back of the computer.
- 4 Restart your system.



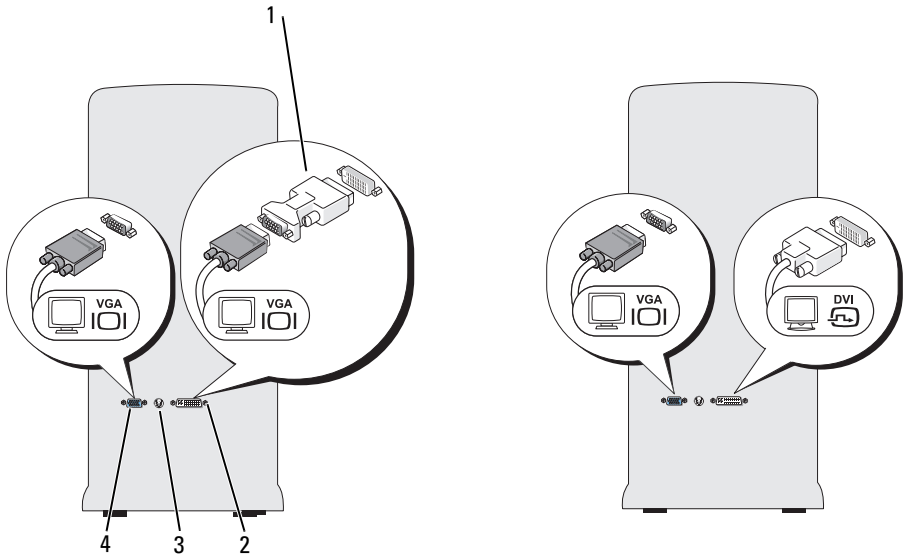

- |   |                      |   |                       |
|---|----------------------|---|-----------------------|
| 1 | optional DVI adapter | 2 | DVI (white) connector |
| 3 | TV-OUT connector     | 4 | VGA (blue) connector  |

***Connecting One Monitor With a VGA Connector and One Monitor With a DVI Connector***

- 1 Shutdown your system.
- 2 Connect the VGA connector on the monitor to the VGA (blue) connector on the back of the computer.
- 3 Connect the DVI connector on the other monitor to the DVI (white) connector on the back of the computer.
- 4 Restart your system.

## **Connecting a TV**



**NOTE:** You must purchase an S-video cable, available at most consumer electronics stores, to connect a TV to your computer. It is not included with your computer.

- 1 Shutdown your system.
- 2 Connect one end of the S-video cable to the optional TV-OUT connector on the back of the computer.
- 3 Connect the other end of the S-video cable to the S-video input connector on your TV.
- 4 Connect the VGA or DVI monitor.
- 5 Restart your system.

## **Changing the Display Settings**

- 1 After you connect the monitor(s) or TV, turn on the computer. The Microsoft® Windows® desktop displays on the primary monitor.
- 2 Enable extended desktop mode in the display settings. In extended desktop mode, you can drag objects from one screen to the other, effectively doubling the amount of viewable work space.

# **Power Protection Devices**

Several devices are available to protect against power fluctuations and failures:

- Surge protectors
- Line conditioners
- Uninterruptible power supplies (UPS)

## **Surge Protectors**

Surge protectors and power strips equipped with surge protection help prevent damage to your computer from voltage spikes that can occur during electrical storms or after power interruptions. Some surge protector manufacturers include warranty coverage for certain types of damage. Carefully read the device warranty when choosing a surge protector. A device with a higher joule rating offers more protection. Compare joule ratings to determine the relative effectiveness of different devices.

- ➡ **NOTICE:** Most surge protectors do not protect against power fluctuations or power interruptions caused by nearby lightning strikes. When lightning occurs in your area, disconnect the telephone line from the telephone wall jack and disconnect your computer from the electrical outlet.

Many surge protectors have a telephone jack for modem protection. See the surge protector documentation for modem connection instructions.

- ➡ **NOTICE:** Not all surge protectors offer network adapter protection. Disconnect the network cable from the network wall jack during electrical storms.

### Line Conditioners

- ➡ **NOTICE:** Line conditioners do not protect against power interruptions.

Line conditioners are designed to maintain AC voltage at a fairly constant level.

### Uninterruptible Power Supplies

- ➡ **NOTICE:** Loss of power while data is being saved to the hard drive may result in data loss or file damage.

-  **NOTE:** To ensure maximum battery operating time, connect only your computer to a UPS. Connect other devices, such as a printer, to a separate power strip that provides surge protection.

A UPS protects against power fluctuations and interruptions. UPS devices contain a battery that provides temporary power to connected devices when AC power is interrupted. The battery charges while AC power is available. See the UPS manufacturer documentation for information on battery operating time and to ensure that the device is approved by Underwriters Laboratories (UL).

# Desktop Computer

## Front View

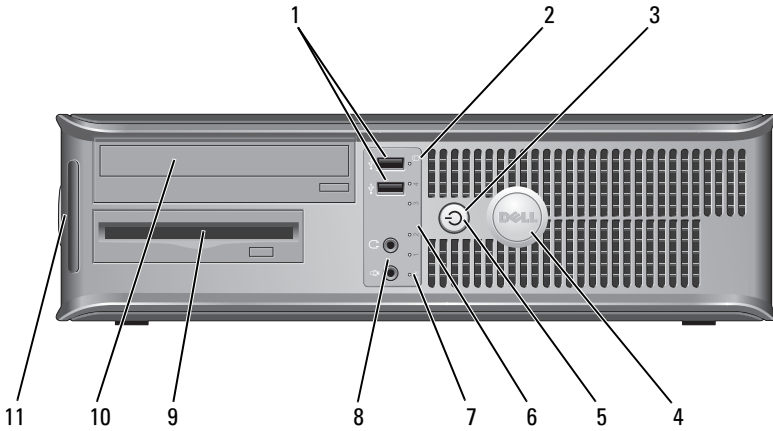

- 1 USB 2.0 connectors (2) Use the front USB connectors for devices that you connect occasionally, such as joysticks or cameras, or for bootable USB devices (see "System Setup Options in the online *User's Guide* for more information on booting to a USB device). It is recommended that you use the back USB connectors for devices that typically remain connected, such as printers and keyboards.
- 2 drive activity light The drive activity light is on when the computer reads data from or writes data to the hard drive. The light might also be on when a device such as an optical drive is operating.
- 3 power button, power light Press the power button to turn on the computer. The light in the center of this button indicates power state.

**ⓘ NOTICE:** To avoid losing data, do not use the power button to turn off the computer. Instead, perform an operating system shutdown.

- 4 Dell badge This badge can be rotated to match the orientation of your computer. To rotate the badge, place your fingers around the outside of the badge, press firmly, and turn the badge. You can also rotate the badge using the slot provided near the bottom of the badge.
- 5 power light The power light illuminates and blinks or remains solid to indicate different operating states:
- No light — The computer is turned off.
  - Steady green — The computer is in a normal operating state.
  - Blinking green — The computer is in a power-saving mode.
  - Blinking or solid amber — See "Power Problems" in the online *User's Guide*.
- To exit from a power-saving mode, press the power button or use the keyboard or the mouse if it is configured as a wake device in the Windows Device Manager. For more information about sleep modes and exiting from a power-saving mode, see the online *User's Guide*.
- See "Diagnostic Lights" on page 56" for a description of light codes that can help you troubleshoot problems with your computer.
- 6 diagnostic lights Use the lights to help you troubleshoot a computer problem based on the diagnostic code. For more information, see "Diagnostic Lights" on page 56.
- 7 LAN indicator light This light indicates that a LAN (local area network) connection is established.
- 8 headphone and microphone connectors Use the microphone connector to attach a personal computer microphone. On computers with a sound card, the microphone connector is on the card.
- Use the headphone connector to attach headphones and most kinds of speakers.
- 9 floppy drive Can contain an optional floppy drive.
- 10 optical drive Use the optical drive to play a CD/DVD.
- 11 Service Tag Use the Service Tag to identify your computer when you access the Dell Support website or call Support.

## Back View

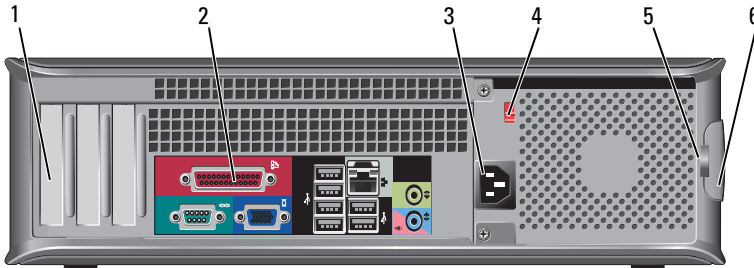

- |   |                         |  |
|---|-------------------------|--|
| 1 | card slots              | Access connectors for any installed PCI and PCI Express cards.   |
| 2 | back panel connectors   | Plug USB, audio, and other devices into the appropriate connector (see "Back Panel Connectors" on page 31 for more information).   |
| 3 | power connector         | Insert the power cable.  |
| 4 | voltage selector switch | For selecting voltage rating.  |
| 5 | padlock rings           | Padlock rings are for attaching a commercially available antitheft device. The padlock rings allows you to secure the computer cover to the chassis with a padlock to prevent unauthorized access to the inside of the computer. To use the padlock rings, insert a commercially available padlock through the rings, and then lock the padlock. |
| 6 | cover release latch     | Use this latch to open the computer cover.   |



**CAUTION: Ensure that none of the system air vents are blocked. Blocking them would cause serious thermal problems.**

## Back Panel Connectors

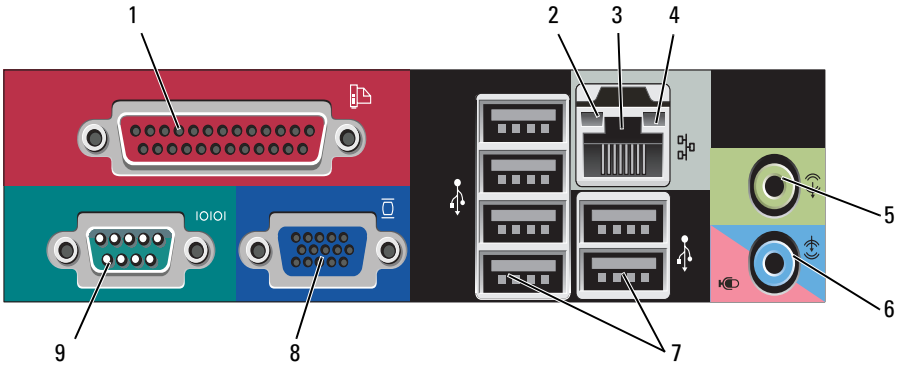

- 1 parallel connector

Connect a parallel device, such as a printer, to the parallel connector. If you have a USB printer, plug it into a USB connector.

**NOTE:** The integrated parallel connector is automatically disabled if the computer detects an installed card containing a parallel connector configured to the same address. For more information, see "System Setup Options" in the online *User's Guide*.

- 2 link integrity light

- Green — A good connection exists between a 10-Mbps network and the computer.
- Orange — A good connection exists between a 100-Mbps network and the computer.
- Yellow — A good connection exists between a 1-Gbps (1000-Mbps) network and the computer.
- Off — The computer is not detecting a physical connection to the network.

- 3 network adapter connector To attach your computer to a network or broadband device, connect one end of a network cable to either a network jack or your network or broadband device. Connect the other end of the network cable to the network adapter connector on the back panel of your computer. A click indicates that the network cable has been securely attached.
- NOTE:** Do not plug a telephone cable into the network connector.
- On computers with a network adapter card, use the connector on the card.
- It is recommended that you use at least Category 5 wiring and connectors for your network. If you must use Category 3 wiring, force the network speed to 10 Mbps to ensure reliable operation.
- 4 network activity light This light flashes yellow when the computer is transmitting or receiving network data. A high volume of network traffic may make this light appear to be in a steady "on" state.
- 5 line-out connector Use the green line-out connector to attach headphones and most speakers with integrated amplifiers.
- On computers with a sound card, use the connector on the card.
- 6 microphone/line-in connector Use the blue line-in connector to attach a record/playback device such as a cassette player, CD player, or VCR.
- Use the pink microphone connector to attach a personal computer microphone for voice or musical input into a sound or telephony program.
- On computers with a sound card, use the connector on the card.
- 7 USB 2.0 connectors (6) Use the back USB connectors for devices that typically remain connected, such as printers and keyboards.
- It is recommended that you use the front USB connectors for devices that you connect occasionally, such as joysticks or cameras.



- |   |                     |   |
|---|---------------------|---|
| 8 | VGA video connector | Connect the monitor's VGA cable to the VGA connector on the computer.<br><br>On computers with a video card, use the connector on the card.   |
| 9 | serial connector    | Connect a serial device, such as a handheld device, to the serial port. The default designation is COM1 for serial connector 1.<br><br>For more information, see "System Setup Options" in the online <i>User's Guide</i> . |

## Removing the Computer Cover



**CAUTION:** Before you begin any of the procedures in this section, follow the safety instructions in the *Product Information Guide*.



**CAUTION:** To guard against electrical shock, always unplug your computer from the electrical outlet before removing the cover.

- 1 Follow the procedures in "Before You Begin" on page 10.



**NOTE:** Ensure that sufficient space exists to support the removed cover.



**NOTICE:** Ensure that you are working on a level, protected surface to avoid scratching either the computer or the surface on which it is resting.

- 2 If you have installed a padlock through the padlock ring on the back panel, remove the padlock.
- 3 Slide the cover release latch back as you lift the cover.

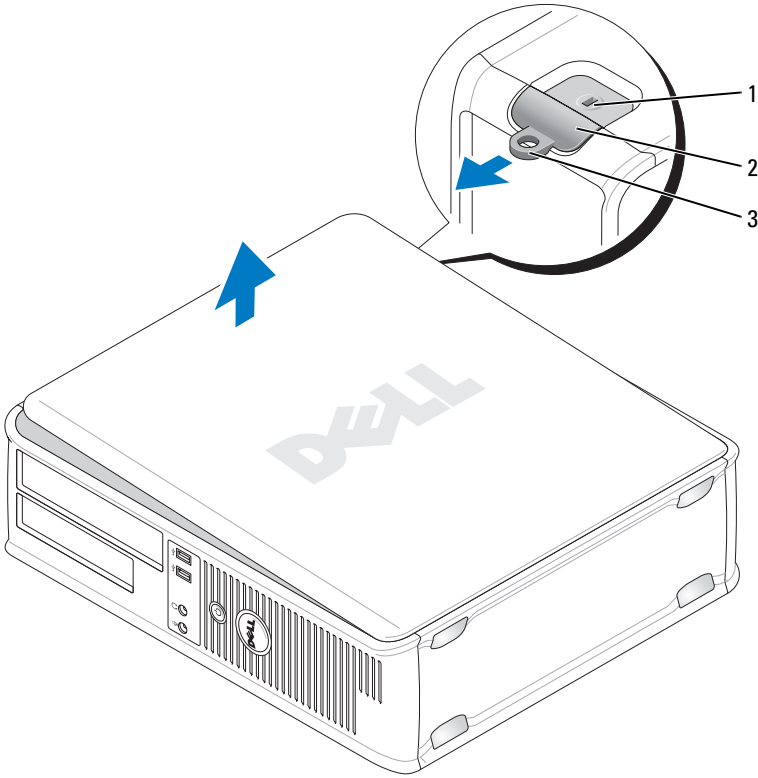

1 security cable slot



2 cover release latch

3 padlock ring

4 Pivot the cover up using the hinge tabs as leverage points.

5 Remove the cover from the hinge tabs and set it aside on a soft nonabrasive surface.

# Inside View of Your Computer

-  **CAUTION:** Before you begin any of the procedures in this section, follow the safety instructions in the *Product Information Guide*.
-  **CAUTION:** To avoid electrical shock, always unplug your computer from the electrical outlet before removing the computer cover.
-  **NOTICE:** Be careful when opening the computer cover to ensure that you do not accidentally disconnect cables from the system board.

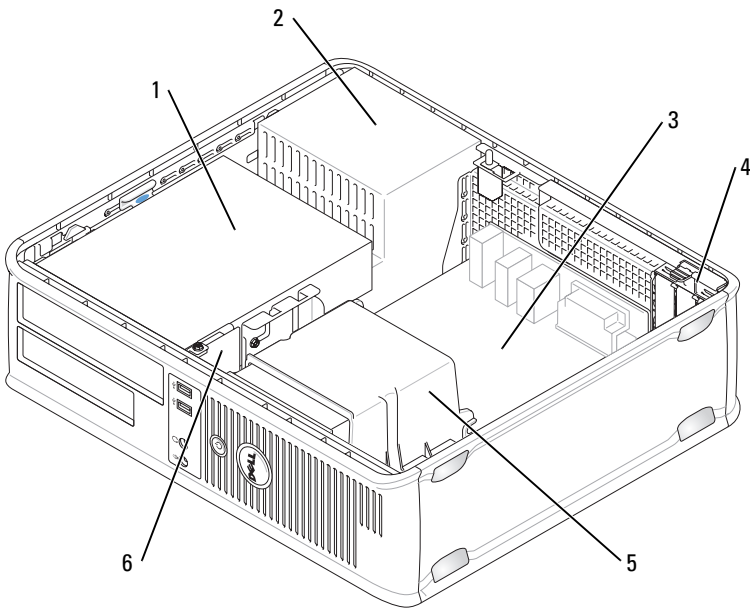

- |   |  |   |                 |
|---|--|---|-----------------|
| 1 | drives bay<br>(CD/DVD, floppy, and hard drive) | 2 | power supply    |
| 3 | system board                                   | 4 | card slots      |
| 5 | heat sink assembly                             | 6 | front I/O panel |

# System Board Components

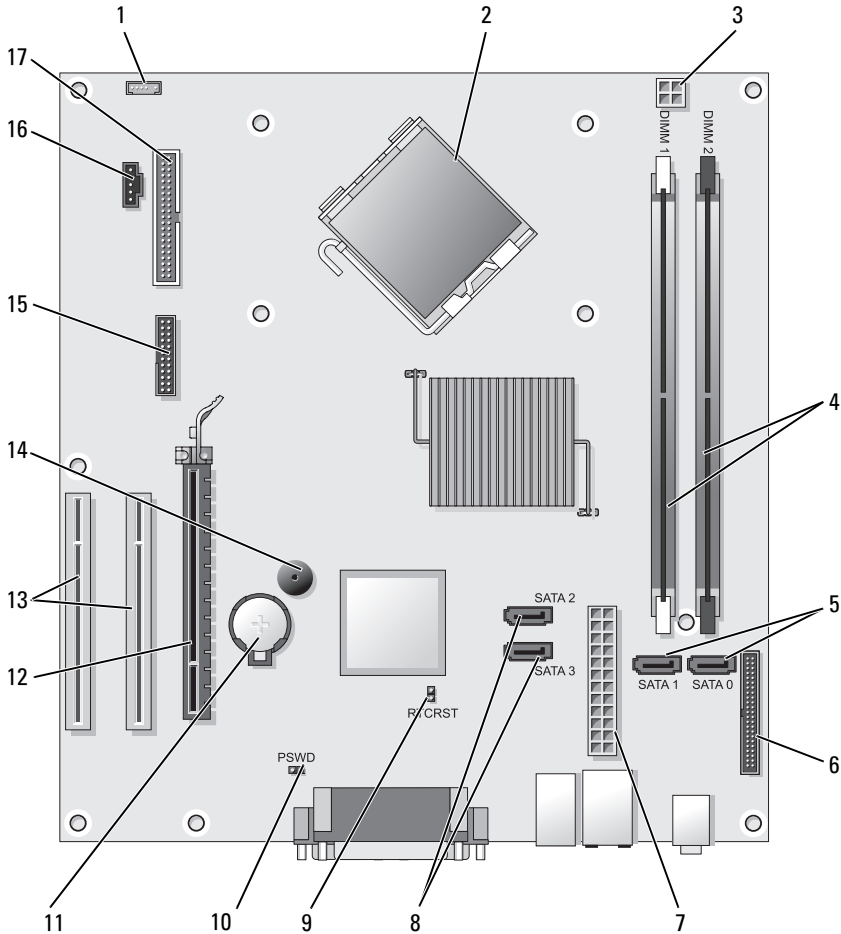

- |   |                                       |   |   |
|---|---------------------------------------|---|---|
| 1 | internal speaker connector (INT_SPKR) | 2 | processor connector (CPU)                 |
| 3 | processor power connector (12VPOWER)  | 4 | memory module connectors (DIMM_1, DIMM_2) |

- |    |                                       |    |  |
|----|---------------------------------------|----|--|
| 5  | SATA drive connectors (SATA0, SATA1)  | 6  | front-panel connector (FRONTPANEL)     |
| 7  | power connector (POWER)               | 8  | SATA drive connectors (SATA2, SATA3)   |
| 9  | RTC reset jumper (RTCRST)             | 10 | password jumper (PSWD)                 |
| 11 | battery socket (BATTERY)              | 12 | PCI Express x16 card connector (SLOT1) |
| 13 | PCI card connectors (SLOT2 and SLOT3) | 14 | internal buzzer (SPKR)                 |
| 15 | serial/ PS/2 connector (PS2/SER2)     | 16 | fan connector (FAN_CPU)                |
| 17 | floppy drive connector (FLOPPY)       |    |  |

## Replacing the Computer Cover

 **CAUTION:** Before you begin any of the procedures in this section, follow the safety instructions located in the *Product Information Guide*.

- 1 Ensure that all cables are connected, and fold cables out of the way.
- 2 Ensure that no tools or extra parts are left inside the computer.
- 3 To replace the cover:
  - a Align the bottom of the cover with the hinge tabs located along the bottom edge of the computer.
  - b Using the hinge tabs as leverage, rotate the cover downward to close it.
  - c Snap the cover into place by pulling back on the cover release latch and then releasing the latch when the cover is properly seated.
  - d Ensure that the cover is seated correctly before moving the computer.

# Mini Tower Computer

## Front View

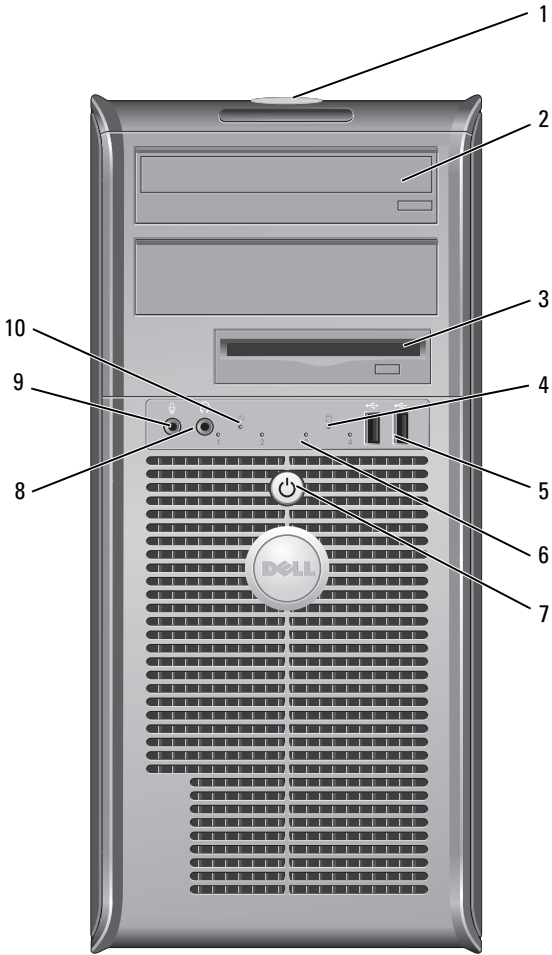

- 1 Service Tag Use the Service Tag to identify your computer when you access the Dell Support website or call Support.
- 2 optical drive Use the optical drive to play a CD/DVD.

- |    |                              |   |
|----|------------------------------|---|
| 3  | floppy drive                 | A floppy drive is optional.   |
| 4  | drive activity light         | The drive activity light is on when the computer reads data from or writes data to the hard drive. The light might also be on when a device such as an optical drive is operating.  |
| 5  | USB 2.0 connectors<br>(2)    | Use the front USB connectors for devices that you connect occasionally, such as joysticks or cameras, or for bootable USB devices (see "System Setup Options" in the online <i>User's Guide</i> for more information on booting to a USB device). It is recommended that you use the back USB connectors for devices that typically remain connected, such as printers and keyboards. |
| 6  | diagnostic lights            | Use these lights to help you troubleshoot a computer problem based on the diagnostic code. For more information, see "Diagnostic Lights" on page 56.  |
| 7  | power button,<br>power light | Press the power button to turn on the computer. The light in the center of this button indicates power state.   |
|    |                              |  <b>NOTICE:</b> To avoid losing data, do not use the power button to turn off the computer. Instead, perform an operating system shutdown.   |
| 8  | headphone connector          | Use the headphone connector to attach headphones and most kinds of speakers.  |
| 9  | microphone<br>connector      | Use the microphone connector to attach a personal computer microphone for voice or musical input into a sound or telephony program.<br>On computers with a sound card, the microphone connector is on the card.   |
| 10 | LAN indicator light          | This light indicates that a LAN (local area network) connection is established.   |

## Back View

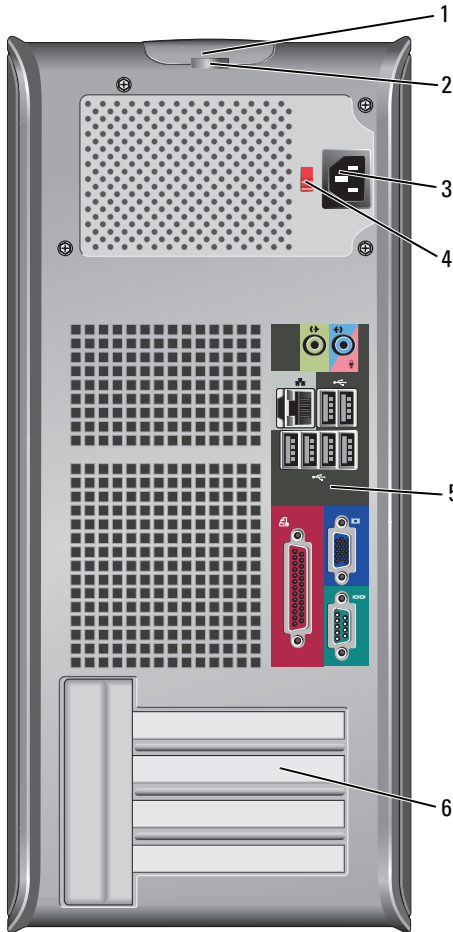

- 1 cover release latch This latch allows you to open the computer cover.
- 2 padlock rings Padlock rings are for attaching a commercially available antitheft device. The padlock rings allows you to secure the computer cover to the chassis with a padlock to prevent unauthorized access to the inside of the computer. To use the padlock rings, insert a commercially available padlock through the rings, and then lock the padlock.



- 3 power connector      Insert the power cable.
- 4 voltage selector switch      For selecting voltage rating.
- 5 back panel connectors      Plug USB, audio, and other devices into the appropriate connector (see "Back Panel Connectors" on page 31 for more information).
- 6 card slots      Access connectors for any installed PCI and PCI Express cards.

**⚠ CAUTION: Ensure that none of the system air vents are blocked. Blocking them would cause serious thermal problems.**

## Back Panel Connectors

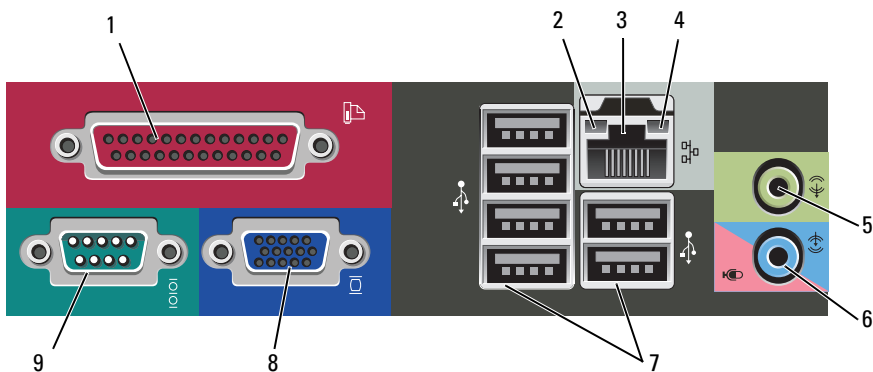

- 1 parallel connector      Connect a parallel device, such as a printer, to the parallel connector. If you have a USB printer, plug it into a USB connector.

**NOTE:** The integrated parallel connector is automatically disabled if the computer detects an installed card containing a parallel connector configured to the same address. For more information, see "System Setup Options" in the online *User's Guide*.

- 2 link integrity light
- Green — A good connection exists between a 10-Mbps network and the computer.
  - Orange — A good connection exists between a 100-Mbps network and the computer.
  - Yellow — A good connection exists between a 1-Gbps (1000-Mbps) network and the computer.
  - Off — The computer is not detecting a physical connection to the network.
- 3 network adapter connector
- To attach your computer to a network or broadband device, connect one end of a network cable to either a network jack or your network or broadband device. Connect the other end of the network cable to the network adapter connector on the back panel of your computer. A click indicates that the network cable has been securely attached.
- NOTE:** Do not plug a telephone cable into the network connector.
- On computers with a network adapter card, use the connector on the card.
- It is recommended that you use at least Category 5 wiring and connectors for your network. If you must use Category 3 wiring, force the network speed to 10 Mbps to ensure reliable operation.
- 4 network activity light
- This light flashes yellow when the computer is transmitting or receiving network data. A high volume of network traffic may make this light appear to be in a steady "on" state.
- 5 line-out connector
- Use the green line-out connector to attach headphones and most speakers with integrated amplifiers.
- On computers with a sound card, use the connector on the card.
- 6 microphone/line-in connector
- Use the blue and pink line-in connector to attach a record/playback device such as a cassette player, CD player, or VCR; or personal computer microphone.
- 7 USB 2.0 connectors (6)
- Use the back USB connectors for devices that typically remain connected, such as printers and keyboards.
- It is recommended that you use the front USB connectors for devices that you connect occasionally, such as joysticks or cameras.

- |   |                     |   |
|---|---------------------|---|
| 8 | VGA video connector | Connect the monitor's VGA cable to the VGA connector on the computer.<br><br>On computers with a video card, use the connector on the card.   |
| 9 | serial connector    | Connect a serial device, such as a handheld device, to the serial port. The default designation is COM1 for serial connector 1.<br><br>For more information, see "System Setup Options" in the online <i>User's Guide</i> . |

## Removing the Computer Cover



**CAUTION:** Before you begin any of the procedures in this section, follow the safety instructions in the *Product Information Guide*.



**CAUTION:** To guard against electrical shock, always unplug your computer from the electrical outlet before removing the cover.

- 1 Follow the procedures in "Before You Begin" on page 10.



**NOTE:** Ensure that sufficient space exists to support the removed cover.



**NOTICE:** Ensure that you are working on a level, protected surface to avoid scratching either the computer or the surface on which it is resting.

- 2 Lay your computer on its side with the computer cover facing up.

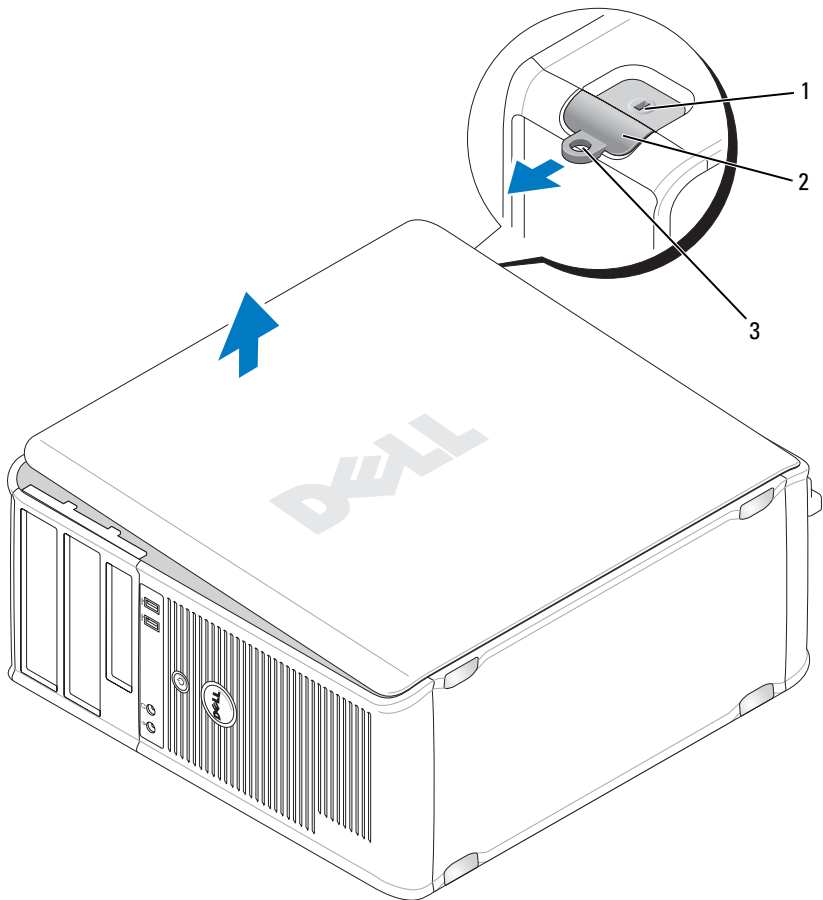

1 security cable slot

2 cover release latch

3 padlock ring

**3** Release the computer cover by pulling it away from the front of the computer and lifting it up.

**4** Set the cover aside in a secure location.

# Inside View of Your Computer

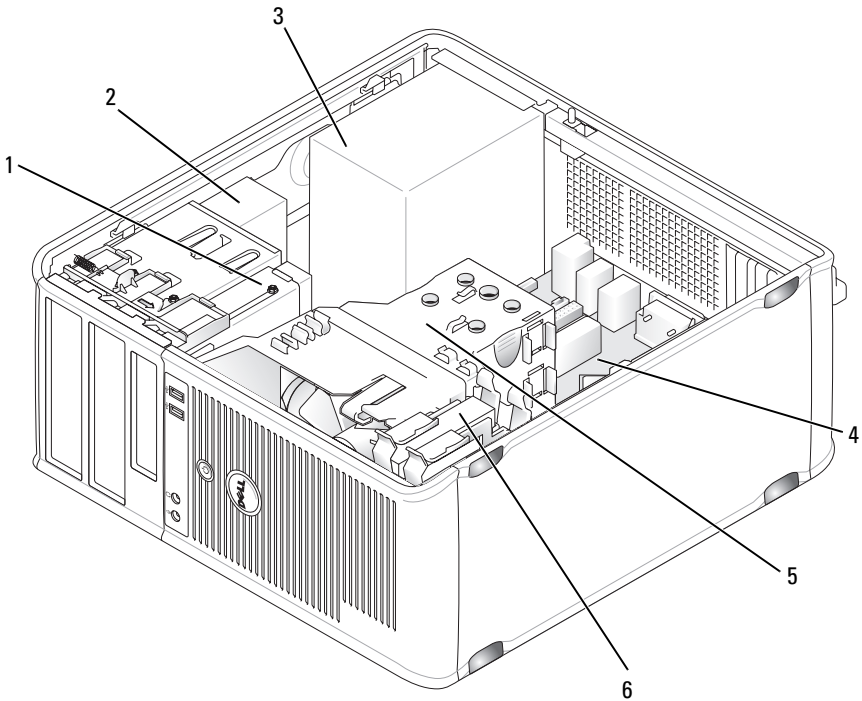

- 1 floppy drive
- 3 power supply
- 5 heat sink assembly

- 2 optical drive
- 4 system board
- 6 hard drive

# System Board Components

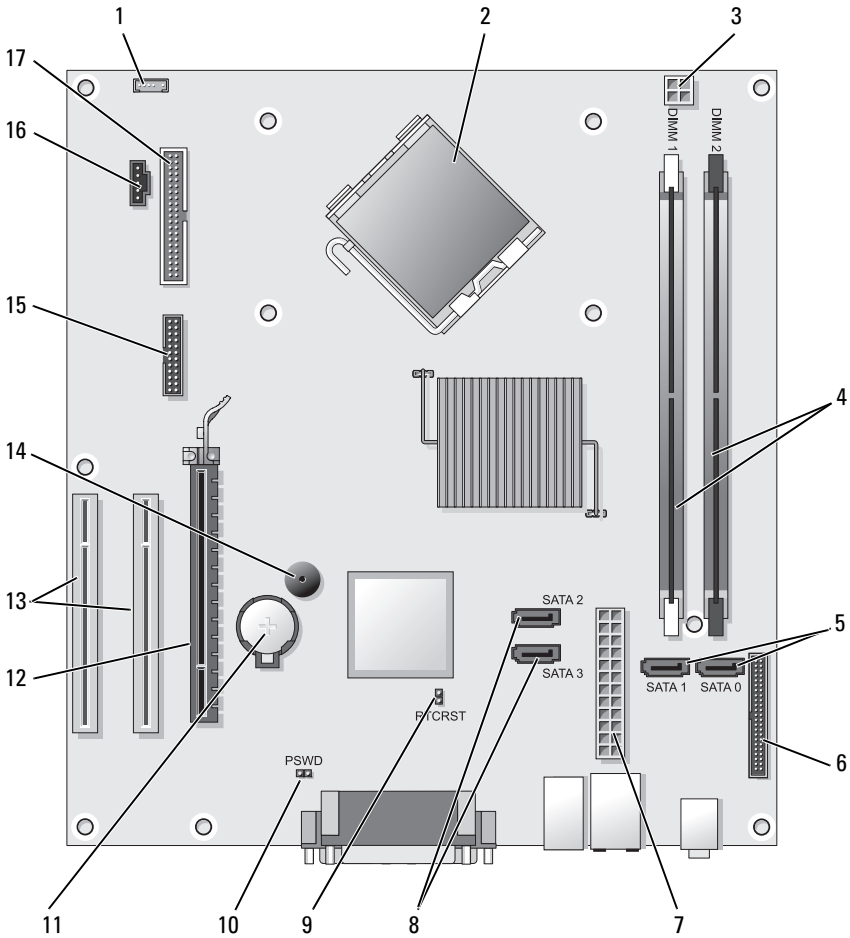

1 internal speaker connector (INT\_SPKR)

2 processor connector (CPU)

3 processor power connector (12VPOWER)

4 memory module connectors (DIMM\_1, DIMM\_2)

- |    |                                       |    |  |
|----|---------------------------------------|----|--|
| 5  | SATA drive connectors (SATA0, SATA1)  | 6  | front-panel connector (FRONTPANEL)     |
| 7  | power connector (POWER)               | 8  | SATA drive connectors (SATA2, SATA3)   |
| 9  | RTC reset jumper (RTCST)              | 10 | password jumper (PSWD)                 |
| 11 | battery socket (BATTERY)              | 12 | PCI Express x16 card connector (SLOT1) |
| 13 | PCI card connectors (SLOT2 and SLOT3) | 14 | internal buzzer (SPKR)                 |
| 15 | serial/ PS/2 connector (PS2/SER2)     | 16 | fan connector (FAN_CPU)                |
| 17 | floppy drive connector (FLOPPY)       |    |  |

## Replacing the Computer Cover

 **CAUTION:** Before you begin any of the procedures in this section, follow the safety instructions located in the *Product Information Guide*.

- 1 Ensure that all cables are connected, and fold cables out of the way.
- 2 Ensure that no tools or extra parts are left inside the computer.
- 3 To replace the cover:
  - a Align the bottom of the cover with the hinge tabs located along the bottom edge of the computer.
  - b Using the hinge tabs as leverage, rotate the cover downward to close it.
  - c Snap the cover into place by pulling back on the cover release latch and then releasing the latch when the cover is properly seated.
  - d Ensure that the cover is seated correctly before moving the computer.
- 4 Move the computer to the upright position.

## Solving Problems

Dell provides a number of tools to help you if your computer does not perform as expected. For the latest troubleshooting information available for your computer, see the Dell support website at [support.dell.com](http://support.dell.com).

If computer problems occur that require help from Dell, write a detailed description of the error, beep codes, or diagnostic light patterns, record your Express Service Code and Service Tag below, and then contact Dell from the same location as your computer.

For an example of the Express Service Code and Service Tag, see "Finding Information" in your computer *User's Guide*.

Express Service Code:

Service Tag:

## Dell Diagnostics

 **CAUTION:** Before you begin any of the procedures in this section, follow the safety instructions in the *Product Information Guide*.

### When to Use the Dell Diagnostics

If you experience a problem with your computer, perform the checks in Lockups and Software Problems (see the online *User's Guide* for details) and run the Dell Diagnostics before you contact Dell for technical assistance.

It is recommended that you print these procedures before you begin.

 **NOTICE:** The Dell Diagnostics works only on Dell™ computers.

 **NOTE:** The *Drivers and Utilities* media is optional and may not ship with your computer.

See "System Setup" in the online *User's Guide* to review your computer's configuration information, and ensure that the device that you want to test displays in the system setup program and is active.

Start the Dell Diagnostics from your hard drive or from the *Drivers and Utilities* media.



### Starting the Dell Diagnostics From Your Hard Drive

The Dell Diagnostics is located on a hidden diagnostic utility partition on your hard drive.

 **NOTE:** If your computer cannot display a screen image, contact Dell.

- 1 Ensure that the computer is connected to an electrical outlet that is known to be working properly.





- 2 Turn on (or restart) your computer.
- 3 When the DELL™ logo appears, press <F12> immediately. Select **Diagnostics** from the boot menu and press <Enter>.
  -  **NOTE:** If you wait too long and the operating system logo appears, continue to wait until you see the Microsoft® Windows® desktop; then, shut down your computer and try again.
  -  **NOTE:** If you see a message stating that no diagnostics utility partition has been found, run the Dell Diagnostics from the *Drivers and Utilities* media.
- 4 Press any key to start the Dell Diagnostics from the diagnostics utility partition on your hard drive.

### Starting the Dell Diagnostics From the Drivers and Utilities Media

- 1 Insert the *Drivers and Utilities* media.
- 2 Shut down and restart the computer.

When the DELL logo appears, press <F12> immediately.

  -  **NOTE:** If you wait too long and the operating system logo appears, continue to wait until you see the Microsoft® Windows® desktop; then, shut down your computer and try again.
  -  **NOTE:** The next steps change the boot sequence for one time only. On the next start-up, the computer boots according to the devices specified in the system setup program.
- 3 When the boot device list appears, highlight **CD/DVD/CD-RW** and press <Enter>.
- 4 Select the **Boot from CD-ROM** option from the menu that appears and press <Enter>.
- 5 Type 1 to start the CD menu and press <Enter> to proceed.
- 6 Select **Run the 32 Bit Dell Diagnostics** from the numbered list. If multiple versions are listed, select the version appropriate for your computer.
- 7 When the Dell Diagnostics **Main Menu** appears, select the test you want to run.

## Dell Diagnostics Main Menu

- 1 After the Dell Diagnostics loads and the **Main Menu** screen appears, click the button for the option you want.



**NOTE:** It is recommended that you select **Test System** to run a complete test on your computer.

Option	Function
Test Memory	Run the stand-alone memory test
Test System	Run System Diagnostics
Exit	Exit the Diagnostics

- 2 After you have selected the **Test System** option from the main menu, the following menu appears:



**NOTE:** It is recommended that you select **Extended Test** from the menu below to run a more thorough check of devices in the computer.

Option	Function
Express Test	Performs a quick test of devices in the system. This typically can take 10 to 20 minutes.
Extended Test	Performs a thorough check of devices in the system. This typically can take an hour or more.
Custom Test	Use to test a specific device or customize the tests to be run.
Symptom Tree	This option allows you to select tests based on a symptom of the problem you are having. This option lists the most common symptoms.

- 3 If a problem is encountered during a test, a message appears with an error code and a description of the problem. Write down the error code and problem description and contact Dell.



**NOTE:** The Service Tag for your computer is located at the top of each test screen. If you contact Dell, technical support will ask for your Service Tag.

- 4 If you run a test from the **Custom Test** or **Symptom Tree** option, click the applicable tab described in the following table for more information.

Tab	Function
Results	Displays the results of the test and any error conditions encountered.
Errors	Displays error conditions encountered, error codes, and the problem description.
Help	Describes the test and may indicate requirements for running the test.
Configuration	<p>Displays your hardware configuration for the selected device.</p> <p>The Dell Diagnostics obtains configuration information for all devices from system setup, memory, and various internal tests, and it displays the information in the device list in the left pane of the screen. The device list may not display the names of all the components installed on your computer or all devices attached to your computer.</p>
Parameters	Allows you to customize the test by changing the test settings.

- 5 When the tests are complete, close the test screen to return to the **Main Menu** screen. To exit the Dell Diagnostics and restart the computer, close the **Main Menu** screen.
- 6 Remove the Dell *Drivers and Utilities* media (if applicable).

## Power Lights



**CAUTION:** Before you begin any of the procedures in this section, follow the safety instructions in the *Product Information Guide*.

The power button light (bi-color LED) located on the front of the computer illuminates and blinks or remains solid to indicate different states:

- If the power light is off, the computer is either turned off or is not receiving power.
  - Reseat the power cable in the power connector on the back of the computer and the electrical outlet.

- If the computer is plugged into a power strip, ensure that the power strip is plugged into an electrical outlet and that the power strip is turned on. Also, bypass power protection devices, power strips, and power extension cables to verify that the computer turns on properly.
- Ensure that the electrical outlet is working by testing it with another device, such as a lamp.
- If the power light is steady green and the computer is not responding:
  - Ensure that the display is connected and powered on.
  - If the display is connected and powered on, see "Beep Codes" on page 53.
- If the power light is blinking green, the computer is in standby mode. Press a key on the keyboard, move the mouse, or press the power button to resume normal operation. If the power light is green and the computer is not responding:
  - Ensure the display is connected and powered on.
  - If the display is connected and powered on, see "Beep Codes" on page 53.
- If the power light is steady amber, the computer is receiving electrical power, but a device might be malfunctioning or incorrectly installed.
  - Remove and then reinstall the memory modules.
  - Remove and then reinstall any cards.
  - Remove and then reinstall the graphics card, if applicable.
- If the power light is blinking amber, there may be a power problem or an internal device malfunction.
  - Ensure that all power cables are securely connected to the system board (see "System Board Components" on page 36).
  - Ensure that the main power cable and front panel cable are securely connected to the system board (see "System Board Components" on page 36).

## Beep Codes

Your computer might emit a series of beeps during start-up if the monitor cannot display errors or problems. This series of beeps, called a beep code, identifies a problem. For example, beep code 1-3-1 (one possible beep code) consists of one beep, a burst of three beeps, and then one beep. This beep code tells you that the computer encountered a memory problem.

Reseating the memory modules may correct the following beep code errors. If the problem persists, contact Dell (see "Contacting Dell" in the *User's Guide*) for instructions on obtaining technical assistance.

Code	Cause
1-3-1 through 2-4-4	Memory not being properly identified or used
4-3-1	Memory failure above address 0FFFFh

If you experience any of the following beep code errors, see "Contacting Dell" in the *User's Guide* for instructions on obtaining technical assistance.

Code	Cause
1-1-2	Microprocessor register failure
1-1-3	NVRAM read/write failure
1-1-4	ROM BIOS checksum failure
1-2-1	Programmable interval timer failure
1-2-2	DMA initialization failure
1-2-3	DMA page register read/write failure
1-3	Video Memory Test failure
1-3-1 through 2-4-4	Memory not being properly identified or used
3-1-1	Slave DMA register failure
3-1-2	Master DMA register failure
3-1-3	Master interrupt mask register failure
3-1-4	Slave interrupt mask register failure

<b>Code</b>	<b>Cause</b>
3-2-2	Interrupt vector loading failure
3-2-4	Keyboard Controller Test failure
3-3-1	NVRAM power loss
3-3-2	Invalid NVRAM configuration
3-3-4	Video Memory Test failure
3-4-1	Screen initialization failure
3-4-2	Screen retrace failure
3-4-3	Search for video ROM failure
4-2-1	No timer tick
4-2-2	Shutdown failure
4-2-3	Gate A20 failure
4-2-4	Unexpected interrupt in protected mode
4-3-1	Memory failure above address 0FFFFh
4-3-3	Timer-chip counter 2 failure
4-3-4	Time-of-day clock stopped
4-4-1	Serial or parallel port test failure
4-4-2	Failure to decompress code to shadowed memory
4-4-3	Math-coprocessor test failure
4-4-4	Cache test failure

## System Messages



**NOTE:** If the message you received is not listed in the table, see the documentation for either the operating system or the program that was running when the message appeared.

**ALERT! PREVIOUS ATTEMPTS AT BOOTING THIS SYSTEM HAVE FAILED AT CHECKPOINT [NNNN]. FOR HELP IN RESOLVING THIS PROBLEM, PLEASE NOTE THIS CHECKPOINT AND CONTACT DELL TECHNICAL SUPPORT** — The computer failed to complete the boot routine three consecutive times for the same error.

**CMOS CHECKSUM ERROR** — Possible motherboard failure or RTC battery low. Replace battery.

**CPU FAN FAILURE** — CPU fan failure. Replace the CPU fan.

**DISKETTE DRIVE 0 SEEK FAILURE** — A cable may be loose, or the computer configuration information may not match the hardware configuration. Check cable connections.

**DISKETTE READ FAILURE** — The floppy disk may be defective or a cable may be loose. Replace the floppy disk/check for a loose cable connection.

**HARD-DISK DRIVE FAILURE** — Possible hard disk drive failure during HDD POST. Check cables /swap hard disks.

**HARD-DISK DRIVE READ FAILURE** — Possible HDD failure during HDD boot test.

**KEYBOARD FAILURE** — Keyboard failure or keyboard cable loose.

**NO BOOT DEVICE AVAILABLE** — The system cannot detect a bootable device or partition.

- If the floppy drive is your boot device, ensure that the cables are connected and that a bootable floppy disk is in the drive.
- If the hard drive is your boot device, ensure that the cables are connected and that the drive is installed properly and partitioned as a boot device.
- Enter system setup and ensure that the boot sequence information is correct.

**NO TIMER TICK INTERRUPT** — A chip on the system board might be malfunctioning or motherboard failure.

**NON-SYSTEM DISK OR DISK ERROR** — Replace the floppy disk with one that has a bootable operating system or remove the floppy disk from drive A and restart the computer.

**NOT A BOOT DISKETTE** — Insert a bootable floppy disk and restart your computer.

**USB OVER CURRENT ERROR** — Disconnect the USB device. Use an external power source for the USB device.

**NOTICE - HARD DRIVE SELF MONITORING SYSTEM HAS REPORTED THAT A PARAMETER HAS EXCEEDED ITS NORMAL OPERATING RANGE. DELL RECOMMENDS THAT YOU BACK UP YOUR DATA REGULARLY. A PARAMETER OUT OF RANGE MAY OR MAY NOT INDICATE A POTENTIAL HARD DRIVE PROBLEM** — S.M.A.R.T error, possible HDD failure. This feature can be enabled or disabled in BIOS setup.

## Diagnostic Lights



 **CAUTION:** Before you begin any of the procedures in this section, follow the safety instructions located in the *Product Information Guide*.



To help you troubleshoot a problem, your computer has four lights labeled 1, 2, 3, and 4 on the front or back panel. The lights can be off or green. When the computer starts normally, the patterns or codes on the lights change as the boot process completes. When the computer starts normally, the patterns or codes on the lights change as the boot process completes. If the POST portion of system boot completes successfully, all four lights display solid green. If the computer malfunctions during the POST process, the pattern displayed on the LEDs may help identify where in the process the computer halted.



 **NOTE:** The orientation of the diagnostic lights may vary depending on the system type. The diagnostic lights can appear either vertical or horizontal.



Light Pattern	Problem Description	Suggested Resolution
① ② ③ ④	<p>The computer is in a normal "off" condition, or a possible pre-BIOS failure has occurred.</p> <p>The diagnostic lights are not lit after the computer successfully boots to the operating system.</p>	<p>Plug the computer into a working electrical outlet and press the power button.</p>
① ② ③ ④	<p>A possible BIOS failure has occurred; the computer is in the recovery mode.</p>	<p>Run the BIOS Recovery utility, wait for recovery completion, and then restart the computer.</p>
① ② ③ ④	<p>A possible processor failure has occurred.</p>	<p>Reinstall the processor and restart the computer.</p>
① ② ③ ④	<p>Memory modules are detected, but a memory failure has occurred.</p>	<ul style="list-style-type: none"> <li>• If you have one memory module installed, reinstall it and restart the computer. (see the online <i>User's Guide</i> for instructions on how to remove and install memory modules.)</li> <li>• If you have two or more memory modules installed, remove the modules, reinstall one module, and then restart the computer. If the computer starts normally, reinstall an additional module. Continue until you have identified a faulty module or reinstalled all modules without error.</li> <li>• If available, install properly working memory of the same type into your computer.</li> <li>• If the problem persists, contact Dell.</li> </ul>

Light Pattern	Problem Description	Suggested Resolution
	<p>A possible graphics card failure has occurred.</p>	<ul style="list-style-type: none"> <li>• If the computer has a graphics card, remove the card, reinstall it, and then restart the computer.</li> <li>• If the problem still exists, install a graphics card that you know works and restart the computer.</li> <li>• If the problem persists or the computer has integrated graphics, contact Dell.</li> </ul>
	<p>A possible floppy or hard drive failure has occurred.</p>	<p>Reseat all power and data cables and restart the computer.</p>
	<p>A possible USB failure has occurred.</p>	<p>Reinstall all USB devices, check cable connections, and then restart the computer.</p>

Light Pattern	Problem Description	Suggested Resolution
	<p>No memory modules are detected.</p>	<ul style="list-style-type: none"> <li>• If you have one memory module installed, reinstall it and restart the computer. See the online <i>User's Guide</i> for instructions on how to remove and install memory modules.</li> <li>• If you have two or more memory modules installed, remove the modules, reinstall one module, and then restart the computer. If the computer starts normally, reinstall an additional module. Continue until you have identified a faulty module or reinstalled all modules without error.</li> <li>• If available, install properly working memory of the same type into your computer.</li> <li>• If the problem persists, contact Dell.</li> </ul>
	<p>Memory modules are detected, but a memory configuration or compatibility error exists.</p>	<ul style="list-style-type: none"> <li>• Ensure that no special memory module/memory connector placement requirements exist.</li> <li>• Verify that the memory modules that you are installing are compatible with your computer.</li> <li>• If the problem persists, Contact Dell.</li> </ul>

Light Pattern	Problem Description	Suggested Resolution
	A failure has occurred. This pattern also displays when you enter system setup and may not indicate a problem.	<ul style="list-style-type: none"> <li>• Ensure that the cables are properly connected to the system board from the hard drive and the optical drive.</li> <li>• Check the computer message that appears on your monitor screen.</li> <li>• If the problem persists, Contact Dell.</li> </ul>
	After POST is complete, all four diagnostic lights turn green briefly before turning off to indicate normal operating condition.	None.

## Clearing Forgotten Passwords

 **CAUTION:** Before you begin any of the procedures in this section, follow the safety instructions located in the *Product Information Guide*.

- 1 Follow the procedures in "Before You Begin" on page 10.
- 2 Remove the computer cover (see "Removing the Computer Cover" on page 43).
- 3 Locate the 2-pin password jumper (PSWD) on the system board. By default, Pin1 and Pin2 should be connected. You will need to remove the jumper and boot the system, as follows.
- 4 Remove the jumper.

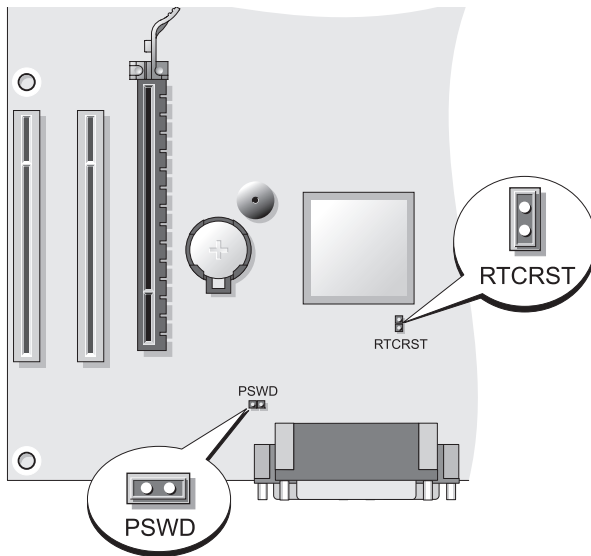

5 Replace the computer cover (see "Replacing the Computer Cover" on page 37).

➔ **NOTICE:** To connect a network cable, first plug the cable into the network device and then plug it into the computer.

6 Connect your computer and devices to electrical outlets, and turn them on.

7 After the Microsoft® Windows® desktop appears on your computer, shut down your computer (see "Turning Off Your Computer" on page 12).

8 Turn off the monitor and disconnect it from the electrical outlet.

9 Disconnect the computer power cable from the electrical outlet, and press the power button to ground the system board.

10 Open the computer cover.

11 Locate the 2-pin password jumper (PSWD) on the system board and attach the jumper to reenble the password feature.

12 Replace the computer cover (see "Replacing the Computer Cover" on page 37).

 **NOTICE:** To connect a network cable, first plug the cable into the network wall jack and then plug it into the computer.

13 Connect your computer and devices to electrical outlets, and turn them on.

 **NOTE:** This procedure enables the password feature. When you enter system setup (see "Entering System Setup" in your *User's Guide*), both system and administrator password options appear as **Not Set**—meaning that the password feature is enabled but no password is assigned.

14 Assign a new system and/or administrator password.

## Clearing CMOS Settings

 **CAUTION:** Before you begin any of the procedures in this section, follow the safety instructions located in the *Product Information Guide*.

1 Follow the procedures in "Before You Begin" on page 10.

 **NOTE:** The computer must be disconnected from the electrical outlet to clear the CMOS setting.

2 Remove the computer cover (see "Removing the Computer Cover" on page 43).

3 Remove the computer cover.

4 Reset the current CMOS settings:

a Locate the password (PSWD) and CMOS (RTCRST) jumpers on the system board (see "Clearing Forgotten Passwords" on page 60).

b Remove the password jumper plug from its pins.

c Place the password jumper plug on the RTCRST pins and wait approximately 5 seconds.

d Remove the jumper plug from the RTCRST pins and place it back on the password pins.

5 Replace the computer cover (see "Replacing the Computer Cover" on page 37).

 **NOTICE:** To connect a network cable, first plug the cable into the network port or device and then plug it into the computer.

6 Connect your computer and devices to electrical outlets, and turn them on.

# Flashing the BIOS

The BIOS may require flashing when an update is available or when replacing the system board.

- 1** Turn on the computer.
- 2** Locate the BIOS update file for your computer at the Dell Support website at [support.dell.com](http://support.dell.com).
- 3** Click **Download Now** to download the file.
- 4** If the **Export Compliance Disclaimer** window appears, click **Yes, I Accept this Agreement**.  
The **File Download** window appears.
- 5** Click **Save this program to disk**, and then click **OK**.  
The **Save In** window appears.
- 6** Click the down arrow to view the **Save In** menu, select **Desktop**, and then click **Save**.  
The file downloads to your desktop.
- 7** Click **Close** when the **Download Complete** window appears.  
The file icon appears on your desktop and is titled the same as the downloaded BIOS update file.
- 8** Double-click the file icon on the desktop and follow the on-screen instructions.





# Index

## B

beep codes, 53

## C

CDs

operating system, 9

CMOS settings

clearing, 62

computer

beep codes, 53

components inside, 35, 45

inside view, 35, 45

cover

removing, 33, 43

replacing, 37, 47

## D

Dell Diagnostics, 48

Dell support site, 8

diagnostics

beep codes, 53

Dell, 48

documentation

End User License Agreement, 6

ergonomics, 6

online, 8

Product Information Guide, 6

Quick Reference, 6

regulatory, 6

safety, 6

User's Guide, 6

warranty, 6

## E

End User License Agreement, 6

ergonomics information, 6

error messages

beep codes, 53

## H

hardware

beep codes, 53

Dell Diagnostics, 48

Help and Support Center, 9

help file

Windows Help and Support  
Center, 9

## I

installing parts

before you begin, 11

recommended tools, 12

turning off your computer, 12

## Internet connection

- about, 17
- options, 17
- setting up, 18

## L

### labels

- Microsoft Windows, 7
- Service Tag, 7, 29, 38

### lights

- power, 29

## M

### monitor

- clone mode, 26
- connect DVI, 24-25
- connect TV, 24, 26
- connect two, 24-25
- connect VGA, 24-25
- display settings, 26
- extended desktop mode, 26

motherboard. See *system board*

## N

### network

- Network Setup Wizard, 16

Network Setup Wizard, 16

## O

### operating system

- reinstalling, 9

Operating System CD, 9

## P

### password

- clearing, 60
- jumper, 60

### power

- button, 28, 39
- light, 29
- line conditioners
- protection devices
- surge protectors
- UPS

### printer

- cable, 24
- connecting, 15, 23
- setting up, 15, 23

### problems

- beep codes, 53
- Dell Diagnostics, 48

Product Information Guide, 6

## R

regulatory information, 6

### ResourceCD

- Dell Diagnostics, 48

## **S**

S.M.A.R.T, 56

safety instructions, 6

Service Tag, 7, 29, 38

Starting the Dell Diagnostics

    From the Drivers and  
    Utilities CD, 49

Starting the Dell Diagnostics  
    From Your Hard Drive, 48

support website, 8

system board, 36, 46

Help and Support Center, 9

Network Setup Wizard, 16  
reinstalling, 9

wizards

    Network Setup Wizard, 16

## **T**

troubleshooting

    Dell Diagnostics, 48

    Help and Support Center, 9

TV

    connect to computer, 24, 26

## **U**

uninterruptible power supply.

    See *UPS*

UPS

User's Guide, 6

## **W**

warranty information, 6

Windows XP



# Dell™ OptiPlex™ 330

## Stručná úvodní příručka

**Models DCSM a DCNE**

# Poznámky, upozornění a varování



**POZNÁMKA:** POZNÁMKA označuje důležité informace, které napomáhají lepšímu využití počítače.



**UPOZORNĚNÍ:** UPOZORNĚNÍ označuje nebezpečí poškození hardwaru nebo ztráty dat a popisuje, jak se lze problému vyhnout.



**VÝSTRAHA: VAROVÁNÍ** upozorňuje na potenciální nebezpečí poškození majetku, úrazu nebo smrti.

---

**Změna informací v tomto dokumentu vyhrazena.**

**© 2007 Dell Inc. Všechna práva vyhrazena.**

Jakákoli reprodukce bez písemného povolení společnosti Dell Inc. je přísně zakázána.

Obchodní značky použité v tomto textu: *Dell*, logo *DELL*, *Inspiron*, *Dell Precision*, *Dimension*, *OptiPlex*, *Latitude*, *PowerEdge*, *PowerVault*, *PowerApp* a *Dell OpenManage* jsou ochranné známky Dell Inc.; *Intel*, *Pentium* a *Celeron* jsou registrované ochranné známky společnosti Intel Corporation; *Microsoft* a *Windows* jsou registrované ochranné známky společnosti Microsoft Corporation.

Ostatní obchodní značky a názvy mohou být v tomto dokumentu použity buď v souvislosti s organizacemi, které si na tyto značky a názvy činí nárok, nebo s jejich produkty. Společnost Dell Inc. si nečiní nárok na jiné obchodní značky a názvy než své vlastní.

Models DCSM a DCNE

Září 2007

Č. dílu YN992

Rev. A00

# Obsah

<b>Kde hledat informace</b> . . . . .	<b>73</b>
<b>Než začnete</b> . . . . .	<b>78</b>
Před manipulací uvnitř počítače . . . . .	78
<b>Přidávání a výměna součástí</b> . . . . .	<b>79</b>
<b>Instalace počítače</b> . . . . .	<b>81</b>
Instalace vašeho počítače do skříně . . . . .	81
<b>Nastavení sítě pro domácnost a kancelář</b> . . . . .	<b>83</b>
Připojení k síť'ovému adaptéru . . . . .	83
Instalace sítě . . . . .	84
<b>Připojení k internetu</b> . . . . .	<b>85</b>
<b>Přenesení informací do nového počítače</b> . . . . .	<b>87</b>
<b>Nastavení tiskárny</b> . . . . .	<b>91</b>
<b>Připojení dvou monitorů</b> . . . . .	<b>92</b>
<b>Přepět'ové ochrany</b> . . . . .	<b>94</b>
<b>Stolní počítač</b> . . . . .	<b>96</b>
Pohled zepředu . . . . .	96
Pohled zezadu . . . . .	98
Konektory na zadním panelu . . . . .	99
<b>Demontáž krytu počítače</b> . . . . .	<b>101</b>
<b>Pohled do vašeho počítače</b> . . . . .	<b>103</b>
<b>Součásti základní desky</b> . . . . .	<b>104</b>
<b>Nasazení krytu skříně počítače</b> . . . . .	<b>105</b>
<b>Počítač typu minivěž</b> . . . . .	<b>106</b>
Pohled zepředu . . . . .	106
Pohled zezadu . . . . .	108

<b>Konektory na zadním panelu</b> . . . . .	<b>110</b>
<b>Demontáž krytu skříně počítače</b> . . . . .	<b>112</b>
<b>Pohled do vašeho počítače</b> . . . . .	<b>114</b>
<b>Součásti základní desky</b> . . . . .	<b>115</b>
<b>Nasazení krytu skříně počítače</b> . . . . .	<b>116</b>
<b>Řešení problémů</b> . . . . .	<b>117</b>
<b>Diagnostický program Dell Diagnostics</b> . . . . .	<b>117</b>
<b>Kontrolky napájení</b> . . . . .	<b>121</b>
<b>Zvukové signály</b> . . . . .	<b>122</b>
<b>Systémová hlášení</b> . . . . .	<b>124</b>
<b>Diagnostické kontrolky</b> . . . . .	<b>126</b>
<b>Vymazání zapomenutých hesel</b> . . . . .	<b>129</b>
<b>Vymazání nastavení CMOS</b> . . . . .	<b>131</b>
<b>Aktualizace BIOSu</b> . . . . .	<b>132</b>
Rejstřík . . . . .	133



## Kde hledat informace

 **POZNÁMKA:** Některé funkce nebo média jsou volitelná a nemusela být s tímto počítačem dodána. Některé funkce nebo média nemusí být v některých zemích k dispozici.

 **POZNÁMKA:** Doplňkové informace byly pravděpodobně dodány s počítačem.

---

### Jaké informace hledáte?

- Diagnostický program pro počítač
- Ovladače pro počítač
- Software DSS (Desktop System Software)

### Zde je naleznete

#### Média Ovladače a nástroje

**POZNÁMKA:** Média *Ovladače a nástroje* mohou být volitelná a nemusí být s počítačem dodána.

Ovladače jsou v počítači již nainstalovány. Toto médium můžete použít k nové instalaci ovladačů (viz online *Příručka uživatele*) a ke spuštění diagnostického nástroje Dell Diagnostics (viz „Diagnostický program Dell Diagnostics“ na straně 117).

Na médiu se mohou nacházet soubory Readme obsahující nejaktuálnější informace o technických změnách počítače nebo technický referenční materiál pro techniky a zkušené uživatele.



**POZNÁMKA:** Ovladače a aktualizace dokumentace jsou k dispozici na internetové stránce **support.dell.com**.

---

## Jaké informace hledáte?

- Základní informace o odstraňování problémů
- Spuštění nástroje Dell Diagnostics
- Nástroje
- Nastavení tiskárny

## Zde je naleznete

### Stručná úvodní příručka

**POZNÁMKA:** Tento dokument může být volitelný a nemusí být s počítačem dodán.



**POZNÁMKA:** Tento dokument je k dispozici ve formátu PDF na internetové stránce **support.dell.com**.

- 
- Informace o záruce
  - Podmínky (jen USA)
  - Bezpečnostní pokyny
  - Informace o předpisech
  - Informace o ergonomii
  - Licenční smlouva s koncovým uživatelem

### Informační příručka produktu Dell™

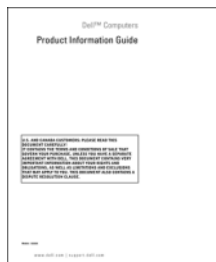

- 
- Odstraňování a výměna součástí
  - Technické údaje
  - Konfigurace systému
  - Odstraňování a řešení problémů

### Příručka uživatele Dell OptiPlex™ 330

*Centrum pro nápovědu a odbornou pomoc  
Microsoft Windows*

**1** Klepněte na **tlačítko Start** v operačním systému Windows Vista→ a na možnost **Nápověda a odborná pomoc**→ **Příručka uživatele a systémová příručka Dell**→ **Systémová příručka**.

**2** Klepněte na položku *Příručka uživatele* pro váš počítač.

---

**Jaké informace hledáte?**

- Servisní štítek a kód expresní služby
- Licenční štítek operačního systému Microsoft Windows

**Zde je naleznete****Servisní štítek a licence Microsoft® Windows® License**

Tyto štítky jsou umístěny na vašem počítači.

- Při používání internetové stránky **support.dell.com** nebo kontaktování podpory použijte servisní štítek k identifikaci počítače.
- Zadejte kód expresní služby, aby vaše volání mohlo být při kontaktování podpory přeměřováno.



**POZNÁMKA:** Jako dodatečné bezpečnostní opatření obsahuje nový licenční štítek operačního systému Microsoft Windows vybraní („díru“), které znesnadňuje odstranění štítku.

Jaké informace hledáte?	Zde je naleznete
<ul style="list-style-type: none"> <li>• Řešení – Rady a tipy k odstraňování problémů, články techniků a online kurzy, časté otázky</li> <li>• Community (Veřejnost) – Online diskuse s ostatními zákazníky společnosti Dell</li> <li>• Upgrades (Nejnovější verze) – Informace o nejnovějších verzích pro součásti, jako je paměť, pevný disk a operační systém</li> <li>• Péče o zákazníky – Kontaktní informace, servisní požadavek a stav objednávky, záruka a informace o opravách</li> <li>• Servis a podpora – Stav servisního požadavku a historie odborné podpory, servisní smlouva, online diskuse s technickou podporou</li> <li>• Služba aktuálních technických informací Dell – Proaktivní e-mailové upozornění na aktualizace softwaru a hardwaru pro váš počítač</li> <li>• Reference – Dokumentace k počítači, podrobnosti o individuální konfiguraci počítače, technické údaje produktů a oficiální dokumenty</li> <li>• Soubory ke stažení – Certifikované ovladače, opravy a aktualizace softwaru</li> </ul>	<p data-bbox="481 231 968 295"><b>Internetová stránka podpory Dell – <a href="http://support.dell.com">support.dell.com</a></b></p> <p data-bbox="481 295 968 391"><b>POZNÁMKA:</b> Po vybrání oblasti nebo obchodního segmentu se zobrazí příslušná stránka odborné pomoci.</p>

Jaké informace hledáte?	Zde je naleznete
<ul style="list-style-type: none"> <li>• Desktop System Software (DSS) – Při nové instalaci operačního systému v počítači byste měli nově instalovat také nástroj DSS. Nástroj DSS poskytuje kritické aktualizace pro operační systém a podporu pro procesory, optické jednotky, USB zařízení atd. Nástroj DSS je nezbytný pro správné fungování vašeho počítače Dell. Tento software automaticky rozpozná počítač a operační systém a nainstaluje aktualizace, které odpovídají individuální konfiguraci.</li> </ul>	<p>Stážení nástroje Desktop System Software:</p> <ol style="list-style-type: none"> <li>1 Přejděte na internetovou stránku <a href="http://support.dell.com">support.dell.com</a>, vyberte region nebo obchodní segment a zadejte údaj ze servisního štítku.</li> <li>2 Vyberte položku <b>Drivers &amp; Downloads</b> (Ovladače a soubory ke stažení) a klepněte na tlačítko <b>Go</b> (Přejít).</li> <li>3 Klepněte na příslušný operační systém a vyhledejte klíčové slovo <i>Desktop System Software</i>.</li> </ol> <p><b>POZNÁMKA:</b> Uživatelské rozhraní internetové stránky <a href="http://support.dell.com">support.dell.com</a> se může lišit v závislosti na vybraných údajích.</p>
<ul style="list-style-type: none"> <li>• Používání Windows</li> <li>• Práce s programy a soubory</li> <li>• Individuální přizpůsobení pracovní plochy</li> </ul>	<p><b>Centrum pro nápovědu a odbornou pomoc Windows</b></p> <ol style="list-style-type: none"> <li>1 Část Nápověda a odborná pomoc operačního systému Windows otevřete takto: <ul style="list-style-type: none"> <li>• V operačním systému Windows XP klepněte na tlačítko <b>Start</b> a pak klepněte na možnost <b>Nápověda a odborná pomoc</b>.</li> <li>• V operačním systému Windows Vista™ klepněte na tlačítko <b>Start</b>  → na možnost <b>Nápověda a odborná pomoc</b>.</li> </ul> </li> <li>2 Napište slovo nebo frázi popisující vzniklé potíže a klepněte na ikonu se šipkou.</li> <li>3 Klepněte na téma popisující vaše potíže.</li> <li>4 Postupujte podle pokynů na obrazovce.</li> </ol>

---

## Jaké informace hledáte?

## Zde je naleznete

---

- Nová instalace operačního systému

### Médium Operační systém

**POZNÁMKA:** Médium *Operační systém* může být volitelné a nemusí být s počítačem dodáno.

Operační systém je v počítači již nainstalován. Pro novou instalaci operačního systému použijte disk s *operačním systémem* a online *Příručku uživatele*.



Po nové instalaci operačního systému nově nainstalujte ovladače pro zařízení dodaná s počítačem pomocí disku *Ovladače a nástroj*.

Štítek s kódem operačního systému se nachází na počítači.

**POZNÁMKA:** Barva disku závisí na operačním systému, který jste si objednali.

---

## Než začnete

### Před manipulací uvnitř počítače

Dodržujte následující bezpečnostní zásady, abyste zabránili možnému poškození počítače nebo úrazu.





**VÝSTRAHA:** Před prováděním některého z postupů uvedených v této kapitole si přečtěte bezpečnostní pokyny v *Informační příručce produktu*.



**UPOZORNĚNÍ:** Zacházejte s komponentami a deskami opatrně. Nedotýkejte se komponent nebo kontaktů na desce. Držte desku za její hrany nebo kovový montážní držák. Součásti jako například procesor držte za hrany, nikoli za kolíky.

 **UPOZORNĚNÍ:** Opravy počítače smí provádět pouze kvalifikovaný servisní technik. Na škody způsobené servisním zásahem, který nebyl schválen společností Dell, se nevztahuje záruka.

 **UPOZORNĚNÍ:** Při rozpojování kabelu táhněte za konektor nebo vytažovací pojistku, ne za samotný kabel. Některé kabely jsou vybaveny konektory s pojistkami; pokud rozpojujete tento typ kabelu, před rozpojením kabelu stiskněte pojistky. Při odtahování konektorů od sebe je udržujte rovnoměrně zarovnané, abyste neohnuli kolíky konektorů. Také se před zapojením kabelu ujistěte, zda jsou oba konektory správně nasměrovány a zarovnané.

 **UPOZORNĚNÍ:** Aby se zabránilo poškození, proved' te před manipulací uvnitř počítače následující kroky.

- 1 Vypněte počítač (viz „Vypnutí počítače“ na straně 80).

 **VÝSTRAHA:** Nikdy nezapínejte napájení, pokud je počítač bez krytu.

 **UPOZORNĚNÍ:** Při odpojování síťového kabelu nejprve odpojte kabel od počítače a potom se síťového zařízení.

- 2 Odpojte od počítače veškeré telefonní a síťové kabely.
- 3 Odpojte počítač a všechna připojená zařízení z elektrických zásuvek.
- 4 Stisknutím vypínače uzemníte systémovou desku.

 **UPOZORNĚNÍ:** Dříve než se dotknete některé části uvnitř počítače, odved' te elektrostatický náboj ze svého těla tím, že se dotknete nenatřené kovového povrchu, například některé kovové části na zadní straně počítače. Během manipulace se opakovaně dotýkejte nenatřené kovového povrchu, abyste odvedli potenciální elektrostatický náboj, který by mohl poškodit vnitřní součásti.

## Přidávání a výměna součástí

Tato kapitola uvádí postupy pro demontáž a instalaci součástí pro váš počítač. Není-li uvedeno jinak, u každého postupu se předpokládá, že jsou splněny následující podmínky:

- Provedli jste kroky popsané v částech „Vypnutí počítače“ na straně 80 a „Před manipulací uvnitř počítače“ na straně 78.
- Přečetli jste si bezpečnostní pokyny v *Informační příručce produktu Dell™*.
- Součástku můžete vyměnit nebo – pokud jste ji zakoupili zvlášť – instalovat postupem pro demontáž, ale v opačném pořadí.

## Doporučené nástroje

Pro postupy popsané v tomto dokumentu mohou být zapotřebí následující nástroje:

- malý plochý šroubovák,
- malý šroubovák Philips,
- malá plastová rycí jehla.

## Vypnutí počítače

**➔ UPOZORNĚNÍ:** Abyste zabránili ztrátě dat, uložte a zavřete před vypnutím počítače všechny otevřené soubory a ukončete všechny spuštěné programy.

- 1 Ukončete operační systém:
  - a Uložte a zavřete všechny otevřené soubory a ukončete všechny spuštěné programy.
  - b V operačním systému Microsoft® Windows® XP klepněte na tlačítko **Start** → **Vypnout počítač** → **Vypnout**.

V operačním systému Microsoft® Windows Vista™ klepněte na tlačítko Start  v levém dolním rohu plochy, klepněte na šipku v pravém dolním rohu nabídky Start podle ilustrace uvedené níže a klepněte na možnost **Vypnout**.



Po ukončení operačního systému se počítač vypne.

- 2 Zkontroluje, zda je počítač stejně jako všechna připojená zařízení vypnutý. Pokud se počítač a připojená zařízení nevypnuly automaticky při vypnutí operačního systému, vypněte je stisknutím a podržením vypínače přibližně na 4 sekundy.



# Instalace počítače

## Instalace vašeho počítače do skříně

Instalace vašeho počítače do skříně může omezit proudění vzduchu a ovlivnit chod počítače, eventuálně může způsobit i jeho přehřátí. Při instalaci počítače do skříně postupujte podle níže uvedených pokynů:

➔ **UPOZORNĚNÍ:** Provozní teplota uvedená v tomto návodu vyjadřuje maximální okolní provozní teplotu. Při instalaci počítače do skříně proto zvažte i okolní teplotu. Např. pokud je okolní teplota 25 °C, v závislosti na technických údajích vašeho počítače je teplotní rezerva už jen 5 až 10 °C, než se dosáhne maximální provozní teploty. Podrobné technické údaje svého počítače naleznete v online *Příručce uživatele*.

- Na všech stranách počítače s větracími otvory ponechte alespoň 10,2 cm volného místa, aby bylo umožněno dostatečné větrání.
- Pokud je vaše skříň vybavena dvířky, musí umožňovat min. 30% proudění vzduchu (zepředu a zezadu).

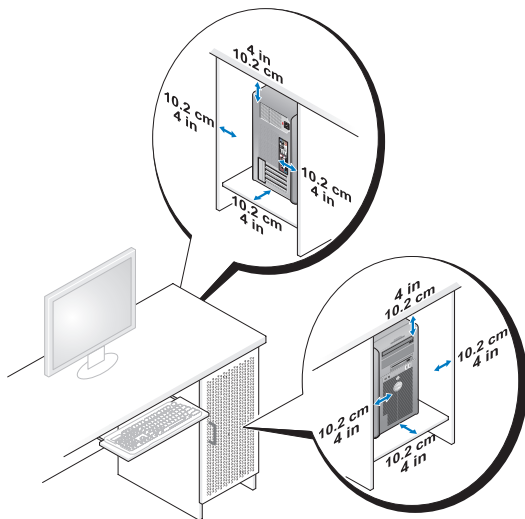

- Pokud počítač umístíte do rohu desky pracovního stolu nebo pod ní, nechte mezi stěnou a zadní stranou počítače min. 5,1 cm volného místa, aby bylo umožněno proudění vzduchu potřebné pro větrání.

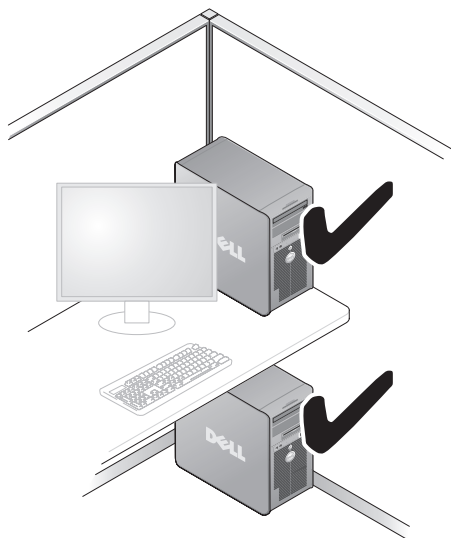

**➔ UPOZORNĚNÍ:** Neinstalujte počítač do skříně, která neumožňuje proudění vzduchu. Zamezením proudění vzduchu ovlivníte chod počítače a můžete způsobit i jeho přehřátí.



## Nastavení sítě pro domácnost a kancelář

### Připojení k síťovému adaptéru

Připojení síťového kabelu:



**POZNÁMKA:** Zastrčte síťový kabel do konektoru síťového adaptéru na počítači. Nezastrkujte síťový kabel do konektoru modemu na počítači. Nezastrkujte síťový kabel do telefonní zdíčky na stěně.

- 1 Připojte síťový kabel ke konektoru síťového adaptéru na zadním panelu počítače.  
Kabel připojte, až zacvakne, a jemně za něj zatáhněte, abyste zkontrolovali, zda je dobře připojený.
- 2 Druhý konec síťového kabelu připojte do síťového zařízení.

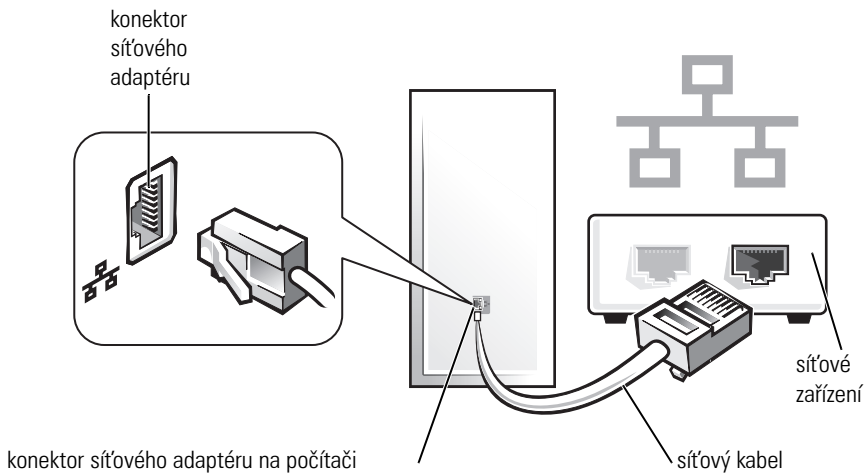

## Instalace sítě

### Windows XP

Operační systém Microsoft® Windows® XP nabízí Průvodce instalací sítě, který vás provede procesem sdílení souborů, tiskáren nebo internetového připojení mezi počítači doma nebo v malé kanceláři.

- 1 Klepněte na tlačítko **Start**, přejděte na položku **Všechny programy** → **Příslušenství** → **Komunikace** a potom klepněte na **Průvodce instalací sítě**.
- 2 Na úvodní obrazovce **Průvodce instalací sítě** klepněte na **Další**.
- 3 Klepněte na **Kontrolní seznam pro vytvoření sítě**.



**POZNÁMKA:** Výběr způsobu připojení Tento počítač se připojuje přímo k internetu povolí integrovaný firewall, který je součástí Windows XP Service Pack 1 (SP1) a vyšších.

- 4 Dokončete kontrolní seznam a požadované přípravy.
- 5 Vraťte se zpět do Průvodce instalací sítě a postupujte podle pokynů na obrazovce.

## Windows Vista

Změny instalace sítě v systému Microsoft® Windows Vista™ provedete takto:

- 1 V systému Windows Vista klepněte na tlačítko Start, , a potom klepněte na možnost **Sít'→ Sít' a sdílení**.
- 2 Klepněte na **Vytvoření připojení nebo sítě**.
- 3 Zvolte typ požadovaného síťového připojení a postupujte podle pokynů na obrazovce.
- 4 Po dokončení zavřete možnost Sít' a sdílení.

## Připojení k internetu



**POZNÁMKA:** Poskytovatelé služeb Internetu (ISP) a jejich nabídky se v jednotlivých zemích liší.

Pro připojení k internetu potřebujete modem nebo síťové připojení a poskytovatele služeb Internetu (ISP). Váš ISP vám nabídne jednu nebo více z následujících možností internetového připojení:

- DSL připojení, které umožňuje vysokorychlostní přístup k internetu prostřednictvím vaší stávající pevné telefonní linky nebo prostřednictvím mobilního telefonu. Pomocí DSL připojení se můžete být připojeni k internetu a zároveň telefonovat.
- Připojení prostřednictvím kabelového modemu, které umožňuje vysokorychlostní připojení k internetu prostřednictvím vaší místní kabelové televize.
- Připojení prostřednictvím satelitního modemu, které umožňuje vysokorychlostní připojení k internetu prostřednictvím satelitní televize.
- Vytáčené připojení, které umožňuje připojení k internetu prostřednictvím telefonní linky. Vytáčené připojení je podstatně pomalejší než DSL a kabelové (nebo satelitní) připojení přes modem.
- Bezdrátové LAN připojení, které umožňuje připojení k internetu prostřednictvím bezdrátové technologie Bluetooth®.

Pokud používáte vytáčené připojení, ještě před nastavením internetového připojení připojte telefonní linku ke konektoru modemu na počítači a do telefonní zdířky na stěně. Pokud používáte DSL nebo kabelové/satelitní připojení přes modem, pokyny pro nastavení získáte u svého ISP nebo v zákaznickém centru pro mobilní telefony.

## Nastavení vašeho internetového připojení

Nastavení internetového připojení pomocí zástupce ISP na ploše:

- 1 Uložte a zavřete všechny otevřené soubory a ukončete spuštěné programy.
- 2 Poklepejte na ikonu ISP na ploše operačního systému Microsoft® Windows®.
- 3 Dokončete nastavení podle pokynů na obrazovce.

Pokud na ploše nemáte ikonu ISP nebo pokud chcete internetové připojení nastavit s jiným ISP, proveďte kroky uvedené v následující kapitole, které odpovídají operačnímu systému používanému na vašem počítači.



**POZNÁMKA:** Pokud máte s připojením k internetu problémy, vyhledejte „Nastavení sítě pro domácnost a kancelář“ na straně 83. Pokud se nemůžete připojit k internetu, ale dříve vám to šlo bez problémů, může mít váš ISP výpadek. Kontaktujte svého ISP a ověřte si stav poskytované služby nebo se zkuste připojit znovu později.

### Windows XP

- 1 Uložte a zavřete všechny otevřené soubory a ukončete spuštěné programy.
- 2 Klepněte na tlačítko **Start** → **Internet Explorer**.  
Zobrazí se **Průvodce novým připojením**.
- 3 Klepněte na možnost **Připojit k Internetu**.
- 4 V následujícím okně klepněte na odpovídající možnost:
  - Pokud nemáte ISP a chcete si nějakého vybrat, klepněte na možnost **Vybrat ze seznamu poskytovatelů služeb Internetu**.
  - Pokud jste od svého ISP již získali informace potřebné pro nastavení, ale nedostali jste nastavovací CD, klepněte na možnost **Nastavit připojení ručně**.
  - Pokud máte disk CD, klepněte na možnost **Použít disk CD-ROM od poskytovatele služeb Internetu**.

- 5 Klepněte na tlačítko **Další**.

Pokud jste zvolili možnost **Nastavit připojení ručně**, pokračujte k Krok 6. Dokončete nastavení podle pokynů na obrazovce.



**POZNÁMKA:** Pokud si nejste jisti, který typ připojení zvolit, kontaktujte svého ISP.

- 6 Klepněte na odpovídající možnost v **Jak se chcete připojit k Internetu?** a potom klepněte na tlačítko **Další**.
- 7 K dokončení nastavení použijte informace dodané vašim ISP.

## Windows Vista™



**POZNÁMKA:** Připravte si informace od svého ISP. Pokud nemáte žádného ISP, průvodce **Připojení k Internetu** vám pomůže nějakého vybrat.

- 1 Uložte a zavřete všechny otevřené soubory a ukončete spuštěné programy.
- 2 Klepněte na tlačítko Start systému Windows Vista, , a potom klepněte na **Ovládací panel**.
- 3 V možnosti **Síť a internet** klepněte na **Připojit k Internetu**.  
Zobrazí se okno **Připojit k Internetu**.
- 4 Klepněte buď na **Širokopásmové připojení (PPPoE)**, nebo na **Telefonické připojení** podle toho, jak se chcete připojit:
  - Zvolte **Širokopásmové připojení**, pokud budete používat připojení prostřednictvím DSL, satelitního modemu, modemu kabelové TV nebo bezdrátové technologie Bluetooth.
  - Zvolte **Telefonické připojení**, pokud budete používat analogový modem nebo ISDN.



**POZNÁMKA:** Pokud si nejste jistí, který typ připojení zvolit, klepněte na **Pomoz mi zvolit nebo kontaktujte svého ISP**.

- 5 Postupujte podle pokynů na obrazovce ak dokončení nastavení použijte informace dodané vašim ISP.

## Přenesení informací do nového počítače

K přenesení souborů a dalších dat z jednoho počítače do druhého – např. ze *starého* počítače do *nového* – můžete použít „průvodce“ operačního systému. Pokyny naleznete v následující kapitole, která odpovídá operačnímu systému používanému na vašem počítači.

### Microsoft® Windows® XP (volitelně)

Operační systém Microsoft Windows XP nabízí Průvodce přenesením souborů a nastavení určeného k přenesení dat ze zdrojového počítače do nového počítače. Můžete přenést data, jako jsou:

- e-maily,
- nastavení nástrojové lišty,
- velikost oken,
- záložky na Internetu.

Data můžete do nového počítače přenést prostřednictvím sítě nebo sériového připojení nebo je můžete uložit na vyměnitelné médium, např. zapisovatelný disk CD, abyste je následně mohli přenést do nového počítače.

 **POZNÁMKA:** Informace ze starého počítače do nového můžete přenést také přímo propojením vstupních/výstupních (I/O) portů obou počítačů prostřednictvím sériového kabelu. K přenesení dat prostřednictvím sériového kabelu musíte otevřít nástroj Síťová připojení na Ovládacím panelu a provést několik dodatečných konfiguračních úkonů, např. pokročilé nastavení připojení a určení hostitelského a připojovaného počítače.

Pokyny pro nastavení přímého propojení dvou počítačů kabelem naleznete ve znalostní bázi Microsoft Knowledge Base, článek #305621, nazvaný *Vytvoření přímého propojení dvou počítačů v operačním systému Windows XP pomocí kabelu*. V některých zemích nemusí být tato informace k dispozici.

Pro přenesení informací do nového počítače musíte spustit Průvodce přenesením souborů a nastavení. Pro tento proces můžete použít volitelné médium *Operační systém* nebo si můžete vytvořit disk s Průvodcem přenesením souborů a nastavení.

### ***Spuštění Průvodce přenesením souborů a nastavení z média Operační systém***

 **POZNÁMKA:** K provedení tohoto postupu potřebujete médium *Operační systém*. Toto médium je volitelné a nemusí být součástí příslušenství některých počítačů.

Příprava nového počítače na přenesení souborů:

- 1 Otevřete Průvodce přenesením souborů a nastavení: Klepněte na tlačítko **Start** → **Všechny programy** → **Příslušenství** → **Systémové nástroje** → **Průvodce přenesením souborů a nastavení**.
- 2 Jakmile se zobrazí okno **Průvodce přenesením souborů a nastavení**, klepněte na **Další**.
- 3 Na obrazovce **O který počítač jde?** klepněte na možnost **Nový počítač** → **Další**.
- 4 Na obrazovce **Máte disk CD-ROM systému Windows XP?** klepněte na možnost **Použiji průvodce z disku CD-ROM systému Windows XP** → **Další**.
- 5 Jakmile se zobrazí obrazovka **Nyní přejděte ke starému počítači**, přejděte ke svému starému nebo zdrojovému počítači. Tentokrát *neklepejte* na tlačítko **Další**.



Kopírování dat ze starého počítače:

- 6 Do starého počítače vložte médium *Operační systém Windows XP*.
- 7 Na obrazovce **Vítejte v operačním systému Microsoft Windows XP** klepněte na možnost **Provést další úkony**.
- 8 V možnosti **Co chcete udělat?** klepněte na možnost **Přenesení souborů a nastavení**→ **Další**.
- 9 Na obrazovce **O který počítač jde?** klepněte na možnost **Starý počítač**→ **Další**.
- 10 Na obrazovce **Vyberte metodu přenosu** klepněte na požadovaný způsob přenosu.
- 11 Na obrazovce **Co chcete přenést?** zvolte položky, které chcete přesunout a klepněte na tlačítko **Další**.  
Po okopírování informací se zobrazí obrazovka **Dokončení fáze shromáždění**.
- 12 Klepněte na možnost **Dokončit**.

Přesun dat do nového počítače:

- 1 Na obrazovce **Nyní přejděte ke starému počítači** svého nového počítače klepněte na tlačítko **Další**.
- 2 Na obrazovce **Kde jsou soubory a nastavení?** zvolte vámi vybraný způsob přenosu souborů a nastavení a klepněte na tlačítko **Další**.  
Průvodce shromážděné soubory a nastavení přečte a přesune do vašeho nového počítače.  
Po přesunutí všech souborů a nastavení se zobrazí obrazovka **Hotovo**.
- 3 Klepněte na tlačítko **Hotovo** a nový počítač restartujte.

### ***Spuštění Průvodce přesunem souborů a nastavení bez média Operační systém***

Ke spuštění Průvodce přesunem souborů a nastavení bez média *Operační systém* si musíte vytvořit disk s průvodcem, který vám umožní na vyměnitelném médiu vytvořit záložní image soubor.

Disk s průvodcem vytvoříte pomocí svého nového počítače s operačním systémem Windows XP při dodržení následujících kroků:

- 1 Otevřete Průvodce přesunem souborů a nastavení: Klepněte na tlačítko **Start**→ **Všechny programy**→ **Příslušenství**→ **Systémové nástroje**→ **Průvodce přenesením souborů a nastavení**.

- 2 Jakmile se zobrazí okno **Průvodce přesunem souborů a nastavení**, klepněte na **Další**.
- 3 Na obrazovce **O který počítač jde?** klepněte na možnost **Nový počítač**→ **Další**.
- 4 Na obrazovce **Máte disk CD-ROM systému Windows XP?** klepněte na možnost **Na následujícím disku chci vytvořit disk s průvodcem**→ **Další**.
- 5 Vložte vyměnitelné médium, např. zapisovatelný disk CD, a klepněte na tlačítko **OK**.
- 6 Po dokončení vytváření disku a zobrazení hlášení *Now go to your old computer* (Nyní přejděte ke starému počítači) *ne* klepejte na **Další**.
- 7 Přejděte ke svému starému počítači.

Kopírování dat ze starého počítače:

- 1 Do starého počítače vložte disk s průvodcem.
- 2 Klepněte na tlačítko **Start**→ **Spustit**.
- 3 V poli **Otevřít okna Spustit** vyhledejte cestu k **fastwiz** (na odpovídajícím vyměnitelném médiu) a klepněte na tlačítko **OK**.
- 4 Na úvodní obrazovce **Průvodce přenesením souborů a nastavení** klepněte na **Další**.
- 5 Na obrazovce **O který počítač jde?** klepněte na možnost **Starý počítač**→ **Další**.
- 6 Na obrazovce **Vyberte metodu přenosu** klepněte na požadovaný způsob přesunu.
- 7 Na obrazovce **Co chcete přesunout?** zvolte položky, které chcete přesunout a klepněte na **Další**.

Po okopírování informací se zobrazí okno **Dokončení fáze shromážd'ování**.

- 8 Klepněte na tlačítko **Dokončit**.

Přesun dat do nového počítače:

- 1 Na obrazovce **Nyní přejděte ke starému počítači svého nového počítače** klepněte na **Další**.
- 2 Na obrazovce **Kde jsou soubory a nastavení?** zvolte vámi vybraný způsob přenosu souborů a nastavení a klepněte na tlačítko **Další**. Postupujte podle pokynů na obrazovce.

Průvodce shromážděné soubory a nastavení přečte a přeneše do vašeho nového počítače.

Po přesunu všech souborů a nastavení se zobrazí obrazovka **Hotovo**.

- 3 Klepněte na tlačítko **Hotovo** a nový počítač restartujte.



**POZNÁMKA:** Více informací o tomto postupu naleznete na internetové stránce **support.dell.com** v dokumentu #154781 (*Různé způsoby přesunu souborů z mého starého počítače do mého nového počítače Dell™ vybaveného operačním systémem Microsoft® Windows® XP*).



**POZNÁMKA:** V některých zemích nemusí existovat možnost přístupu ke znalostní bázi Dell™.

### Microsoft Windows Vista™ (volitelně)

- 1 V systému Windows Vista klepněte na tlačítko Start,  potom klepněte na možnost **Přenesení souborů a nastavení** → **Spustit snadný přenos Windows**.
- 2 V dialogovém okně **Kontrola uživatelského účtu** klepněte na možnost **Pokračovat**.
- 3 Klepněte na možnost **Spustit nový přenos** nebo **Pokračovat v přenosu**.

Postupujte podle pokynů uvedených Průvodcem snadného přenosu Windows na obrazovce.

## Nastavení tiskárny



**UPOZORNĚNÍ:** Nastavení operačního systému dokončete před připojením tiskárny k počítači.

Přečtěte si pokyny pro nastavení uvedené v dokumentech dodaných spolu s tiskárnou, včetně postupu, jak:

- Získat a nainstalovat aktualizované ovladače.
- Připojit tiskárnu k počítači.
- Vložit papír a instalovat toner nebo inkoustovou patronu.

Technickou asistenci naleznete v návodu k obsluze tiskárny nebo kontaktujte přímo výrobce tiskárny.

## Kabel tiskárny

Tiskárnu připojíte k počítači pomocí USB kabelu nebo paralelního kabelu. Kabel k tiskárně nemusí být součástí příslušenství vaší tiskárny. Proto pokud ho budete kupovat samostatně, ujistěte se, zda je kompatibilní s vaší tiskárnou a počítačem. Pokud jste kabel k tiskárně zakoupili zároveň s počítačem, je možné, že kabel obdržíte v krabici spolu s počítačem.

## Připojení dvou monitorů

 **VÝSTRAHA:** Před prováděním některého z postupů uvedených v této kapitole si přečtěte bezpečnostní pokyny v *Informační příručce produktu*.

Pokud jste si zakoupili grafickou kartu podporující připojení dvou monitorů, připojte a zapněte je podle těchto pokynů. Pokyny uvádějí, jak připojit buď dva monitory (každý s VGA konektorem), nebo jeden monitor s VGA konektorem, nebo jeden monitor s DVI konektorem, nebo TV.

 **UPOZORNĚNÍ:** V případě připojování dvou monitorů s VGA konektory potřebujete pro připojení kabelu volitelný DVI adaptér. V případě připojování dvou monitorů s plochou obrazovkou musí mít alespoň jeden z nich VGA konektor. V případě připojování TV můžete navíc k TV připojit pouze jeden monitor (VGA nebo DVI).

### Připojování dvou monitorů s VGA konektory

- 1 Vypněte systém.

 **POZNÁMKA:** Pokud má váš počítač vestavěné video, nepřipojujte monitory k zabudovanému video konektoru. Pokud má zabudovaný video konektor nasazený kryt, nesundávejte ho, abyste do něj mohli připojit monitor, protože monitor by pak nefungoval.

- 2 Jeden z monitorů připojte k VGA (modrému) konektoru na zadní straně počítače.
- 3 Druhý monitor připojte k volitelnému DVI adaptéru, a ten připojte k DVI (bílému) konektoru na zadní straně počítače.
- 4 Restartujte systém.

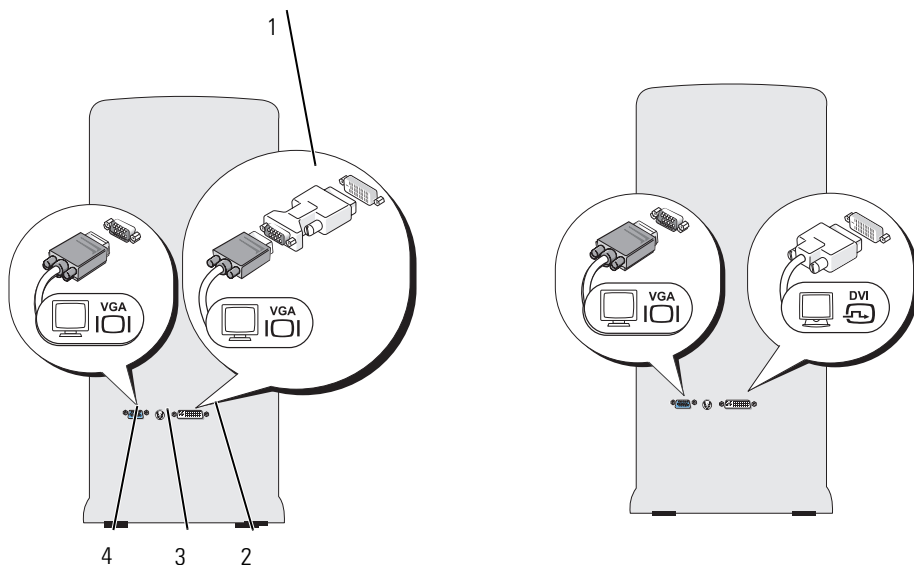

- |   |                       |   |                      |
|---|-----------------------|---|----------------------|
| 1 | volitelný DVI adaptér | 2 | DVI (bílý) konektor  |
| 3 | TV-OUT konektor       | 4 | VGA (modrý) konektor |

**Připojení jednoho monitoru s VGA konektorem a jednoho monitoru s DVI konektorem**

- 1 Vypněte systém.
- 2 Propojte VGA konektor na monitoru s VGA (modrým) konektorem na zadní straně počítače.
- 3 Propojte DVI konektor na dalším monitoru s DVI (bílým) konektorem na zadní straně počítače.
- 4 Restartujte systém.

## Připojení TV



**POZNÁMKA:** Pro připojení TV k počítači si musíte zakoupit S-video kabel, který je běžně k dostání v obchodech s elektronikou. Není součástí příslušenství vašeho počítače.

- 1 Vypněte systém.
- 2 Jeden konec S-video kabelu zapojte do volitelného TV-OUT konektoru na zadní straně počítače.
- 3 Druhý konec S-video kabelu zapojte do vstupního S-Video konektoru na televizoru.
- 4 Připojte VGA nebo DVI monitor.
- 5 Restartujte systém.

## Změna nastavení zobrazení

- 1 Po připojení monitoru/monitorů nebo TV zapněte počítač.  
Na primárním monitoru se zobrazí plocha systému Microsoft® Windows®.
- 2 V nastavení zobrazení aktivujte režim rozšířené plochy. V režimu rozšířené plochy můžete přetahovat objekty z jedné obrazovky na druhou, a efektivně tak zdvojnásobit zobrazený pracovní prostor.

## Přepět'ové ochrany

K dispozici je několik zařízení chránících před kolísáním napájení a poruchami:

- svodiče přepětí,
- stabilizátory napětí,
- záložní zdroje (UPS),

### Svodiče přepětí

Svodiče přepětí a power stripy vybavené ochranou proti přepětí pomáhají předcházet případnému poškození vašeho počítače způsobeného výkyvy napětí, ke kterým dochází při bouřkách nebo po výpadcích elektrického proudu. Někteří výrobci svodičů přepětí přidávají záruku na určité typy škod. Při výběru svodiče přepětí si proto pečlivě přečtěte záruční podmínky daného zařízení. Zařízení s vyšší joulovou hodnotou poskytuje vyšší ochranu. Proto porovnávejte efektivitu jednotlivých zařízení podle uvedeného počtu joulů.

-  **UPOZORNĚNÍ:** Většina svodičů přepětí nechrání před kolísáním nebo přerušením příkonu způsobeného blesky. Pokud se tedy ve vaší oblasti vyskytne bouřka, odpojte telefonní kabel ze zdířky a odpojte počítač z elektrické zásuvky.

Řada svodičů přepětí má také telefonní zdířku pro ochranu modemu. Viz pokyny pro připojení modemu v dokumentaci ke svodiči přepětí.

-  **UPOZORNĚNÍ:** Ne všechny svodiče přepětí ale nabízejí ochranu síťového adaptéru. Při bouřce proto odpojte ze síťového zdířky na stěně síťový kabel.

### Stabilizátory napětí

-  **UPOZORNĚNÍ:** Stabilizátory napětí nechrání před výpadkem proudu.

Stabilizátory napětí jsou určeny k udržení střídavého napětí na zcela konstantní úrovni.

### Záložní zdroje

-  **UPOZORNĚNÍ:** Přerušení napájení během ukládání dat na pevný disk může způsobit ztrátu dat nebo poškození souborů.

-  **POZNÁMKA:** Maximální provozní dobu baterie zajistíte připojením počítače k UPS. Ostatní zařízení, např. tiskárnu, připojte k samostatnému power stripu, který zajistí ochranu proti přepětí.

UPS chrání proti kolísání napětí a výpadkům proudu. UPS zařízení obsahuje baterii, která zajistí dočasné napájení připojeným zařízením v případě přerušení dodávky střídavého proudu. Baterie se dobíjí během dodávky střídavého proudu. Informace o provozní době baterie naleznete v dokumentaci výrobce UPS a zároveň se ujistěte, zda je zařízení schváleno státními zkušebními Underwriters Laboratories (UL).

# Stolní počítač

## Pohled zepředu

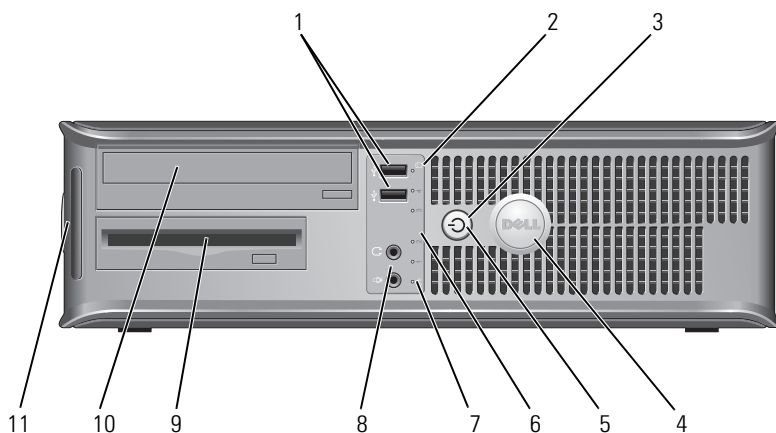

- 1 USB konektory 2.0 (2) K USB konektorům na přední straně připojujete zařízení, která používáte občas, například joysticky nebo fotoaparáty, nebo spustitelná USB zařízení (další informace o spuštění USB zařízení najdete v online *Příručce uživatele* v kapitole „Možnosti systémového nastavení“). Zařízení, která běžně zůstávají připojená (například tiskárny nebo klávesnice), doporučujeme připojit k zadním USB konektorům.
- 2 kontrolka činnosti disku Kontrolka činnosti disku svítí, když počítač čte data z pevného disku nebo když na pevný disk data zapisuje. Kontrolka může svítit také tehdy, když je v chodu nějaké zařízení, např. optická jednotka.
- 3 vypínač, kontrolka napájení Zapněte počítač stisknutím vypínače. Kontrolka uprostřed tohoto tlačítka indikuje stav napájení.

**⚠ UPOZORNĚNÍ:** Aby se zabránilo ztrátě dat, nepoužívejte tento vypínač k vypnutí počítače. Místo toho řádně ukončete operační systém.



4	štítek Dell	Tento štítek je možné natočit tak, aby odpovídal poloze počítače. Chcete-li štítek natočit, položte prsty na vnější okraj štítku, zatlačte a štítek natočte. Štítek lze rovněž natočit pomocí štěrbiny u dolní části štítku.
5	kontrolka napájení	<p>Blikáním a svícením signalizuje kontrolka napájení různé provozní stavy:</p> <ul style="list-style-type: none"> <li>• Nesvítlí – Počítač je vypnutý.</li> <li>• Svítí zeleně – Počítač je zapnutý a pracuje normálně.</li> <li>• Bliká zeleně – Počítač se nachází v úsporném režimu.</li> <li>• Bliká nebo svítí oranžově – Viz kapitola „Problémy s napájením“ v online <i>Příručce uživatele</i>.</li> </ul> <p>Chcete-li ukončit úsporný režim, stiskněte vypínač nebo použijte klávesnici nebo myš (pokud jsou tato zařízení ve Správci zařízení systému Windows nakonfigurována pro buzení). Další informace o režimech spánku a ukončování úsporného režimu najdete v online <i>Příručce uživatele</i>.</p> <p>V kapitole „Diagnostické kontrolky“ na straně 126 jsou popsány kódy kontrolkek, které vám mohou pomoci při odstraňování problémů s počítačem.</p>
6	diagnostické kontrolky	Pomocí diagnostických kódů těchto kontrolkek můžete odstraňovat problémy s počítačem. Více informací najdete v kapitole „Diagnostické kontrolky“ na straně 126.
7	kontrolka místní sítě LAN	Tato kontrolka indikuje, že bylo navázáno připojení k místní síti LAN.
8	konektory pro sluchátka a mikrofon	<p>Konektor pro mikrofon slouží k připojení počítačového mikrofonu. U počítačů se zvukovou kartou používejte konektor mikrofonu na kartě.</p> <p>Ke konektoru sluchátek můžete připojit sluchátka a většinu typů reproduktorů.</p>
9	disketová jednotka	Může zahrnovat volitelnou disketovou jednotku.
10	optická jednotka	Optická jednotka slouží k přehrávání disků CD/DVD.
11	servisní štítek	Servisní štítek slouží k identifikaci počítače na internetové stránce podpory Dell nebo při kontaktování telefonické technické podpory.

## Pohled zezadu

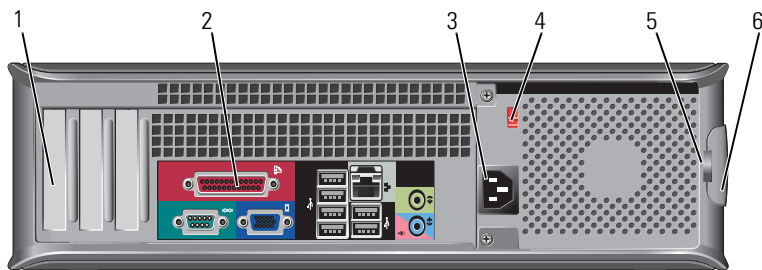

- |   |                                     |   |
|---|-------------------------------------|---|
| 1 | patice pro karty                    | Přístupové konektory všech nainstalovaných karet PCI a PCI Express.   |
| 2 | konektory na zadním panelu          | USB, audio a další zařízení zapojte do odpovídajících konektorů (více informací naleznete v kapitole „Konektory na zadním panelu“ na straně 99).  |
| 3 | konektor napájení                   | Připojte napájecí kabel.  |
| 4 | přepínač napětí                     | Pro výběr napětí.   |
| 5 | kroužky zámku                       | Kroužky zámku jsou určeny pro připevnění běžně dostupného zařízení proti krádežím. Kroužky zámku vám umožní zabezpečit počítač připevněním krytu ke konstrukci pomocí zámku před nepovoleným přístupem ke vnitřku počítače. Pokud chcete kroužky použít, prostřete jimi běžný visací zámek, a ten potom zamkněte. |
| 6 | západka pro uvolnění krytu počítače | Tato západka slouží k otevírání krytu počítače.   |

**!** **VÝSTRAHA:** Zkontrolujte, zda nejsou větrací otvory ucpané. Jejich zablokováním byste mohli způsobit vážné tepelné problémy počítače.

## Konektory na zadním panelu

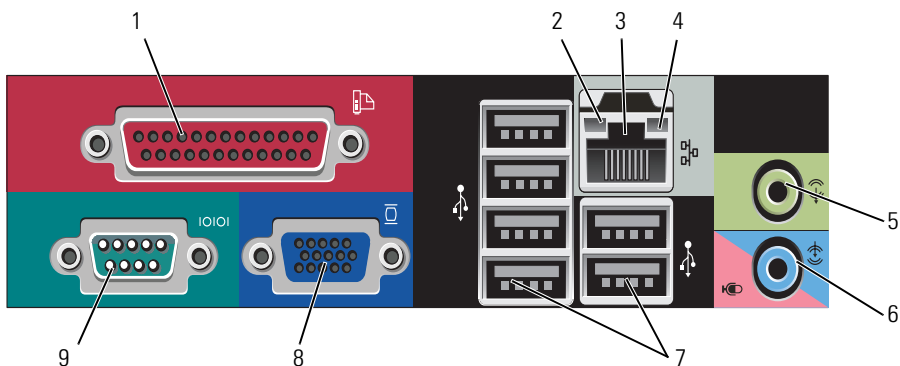

- 1 paralelní konektor

K paralelnímu portu počítače připojte paralelní zařízení, jako například tiskárnu. Máte-li k dispozici USB tiskárnu, připojte ji k USB konektoru.

**POZNÁMKA:** Jestliže počítač rozpozná nainstalovanou kartu s paralelním konektorem, který je nakonfigurován na stejnou adresu, bude integrovaný paralelní konektor automaticky zakázán. Další informace najdete v kapitole „Možnosti nastavení systému“ v online *Příručce uživatele*.

- 2 kontrolka integrity linky

- Zelená – Existuje dobré spojení mezi sítí 10 Mb/s a počítačem.
- Oranžová – Existuje dobré spojení mezi sítí 100 Mb/s a počítačem.
- élutá – Existuje dobré spojení mezi sítí 1000 Mb/s (1 Gb/s) a počítačem.
- Nesvítí – Počítač nerozpoznal fyzické připojení k síti.

- 3 konektor síťového adaptéru
- Chcete-li připojit počítač k síťovému nebo širokopásmovému zařízení, připojte jeden konec síťového kabelu k síťové zásuvce nebo k síťovému nebo širokopásmovému zařízení. Druhý konec síťového kabelu připojte ke konektoru síťového adaptéru na zadním panelu počítače. Pro správné připojení je třeba síťový kabel zacvaknout.
- POZNÁMKA:** K síťovému konektoru nepřipojujte telefonní kabel.
- U počítačů s kartou síťového adaptéru použijte konektor na kartě.
- Pro síťovou kabeláž doporučujeme použít kabely a konektory alespoň kategorie 5. Pokud musíte použít kabeláž kategorie 3, musíte pro zajištění spolehlivého provozu nastavit rychlost sítě na 10 Mb/s.
- 4 kontrolka aktivity sítě
- Tato kontrolka bliká žlutě, když počítač přenáší nebo přijímá síťová data. Při intenzivním síťovém provozu se může zdát, že tato kontrolka takřka svítí.
- 5 konektor linkového výstupu
- K zelenému výstupnímu linkovému konektoru můžete připojit sluchátka a většinu reproduktorových soustav se zabudovaným zesilovačem.
- U počítačů se zvukovou kartou používejte konektor na kartě.
- 6 konektor mikrofonu / linkového vstupu
- K modrému konektoru linkového vstupu připojte zařízení pro nahrávání/přehrávání, například magnetofon, přehrávač CD nebo videorekordér.
- K růžovému konektoru mikrofonu připojte počítačový mikrofon jako zdroj hlasu a hudby pro zvukový nebo telefonický program.
- U počítačů se zvukovou kartou používejte konektor na kartě.
- 7 konektory USB 2.0 (6)
- Zařízení, která běžně zůstávají připojená (například tiskárny nebo klávesnice), doporučujeme připojit k zadním USB konektorům.
- Přední USB konektory doporučujeme používat pro zařízení, která připojujete příležitostně, například joysticky nebo fotoaparáty.

- |   |                             |   |
|---|-----------------------------|---|
| 8 | VGA video konektor          | VGA kabel monitoru připojte k VGA konektoru na počítači.<br>U počítačů s video kartou použijte konektor na kartě.   |
| 9 | konektor sériového rozhraní | K sériovému portu připojte některé sériové zařízení, například příruční počítač. Ve výchozí konfiguraci je COM1 přiřazen sériovému konektoru 1.<br><br>Další informace najdete v kapitole „Možnosti nastavení systému“ v online <i>Příručce uživatele</i> . |

## Demontáž krytu počítače

 **VÝSTRAHA:** Dříve než budete postupovat podle pokynů v této kapitole, přečtěte si bezpečnostní pokyny v *Informační příručce produktu*.

 **VÝSTRAHA:** Zabraňte nebezpečí úrazu elektrickým proudem – před demontáží krytu počítače vždy odpojte počítač z elektrické zásuvky.

- 1 Postupujte podle pokynů v „Než začnete“ na straně 78.

 **POZNÁMKA:** Zkontrolujte, zda máte dostatek místa pro odložení demontovaného krytu.

 **UPOZORNĚNÍ:** Zkontrolujte, zda pracujete na rovném, chráněném povrchu, abyste nepoškrábali počítač nebo povrch, na kterém počítač leží.

- 2 Pokud jste do kroužku na zadním panelu nasadili visací zámek, odemkněte ho.
- 3 Posuňte zajišťovací západku dozadu a zároveň sejměte kryt.

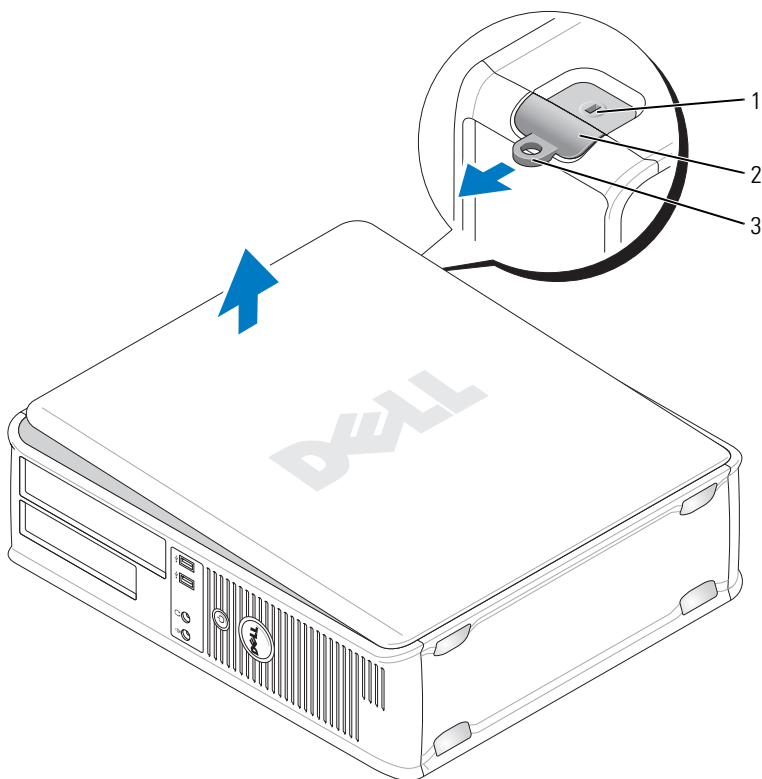

- 1 bezpečnostní oko
- 2 západka pro uvolnění krytu počítače
- 3 kroužek zámku
- 4 Vyklopte kryt vzhůru pomocí vodicích čepů jako bodů otáčení.
- 5 Vyměňte kryt z vodicích čepů a odložte ho na měkkou plochu s čistým neškrábavým povrchem.

## Pohled do vašeho počítače

**!** **VÝSTRAHA:** Před prováděním některého z postupů uvedených v této kapitole si přečtěte bezpečnostní pokyny v *Informační příručce produktu*.

**!** **VÝSTRAHA:** Zabraňte nebezpečí úrazu elektrickým proudem – před demontáží krytu počítače vždy odpojte počítač z elektrické zásuvky.

**➔** **UPOZORNĚNÍ:** Kryt skříňe počítače snímejte opatrně, abyste náhodou neodpojili kabely ze základní desky.

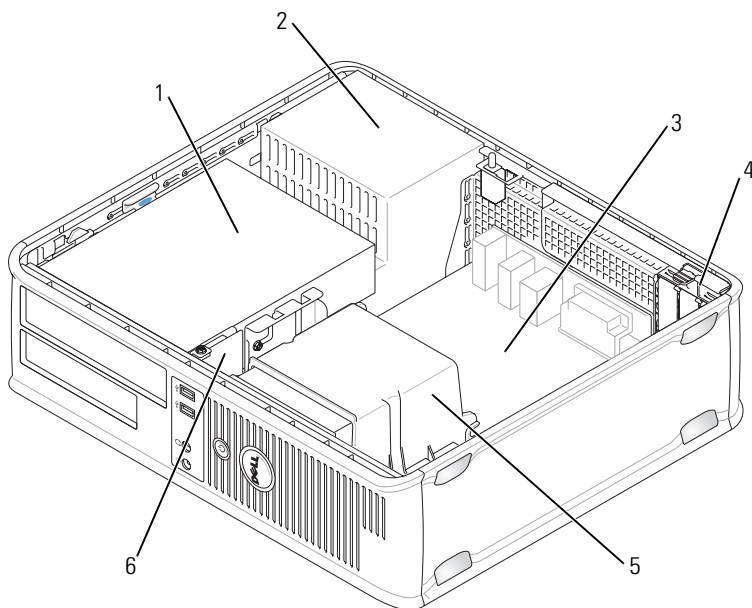

1 pozice pro připojení jednotek  
(CD/DVD, disketová jednotka a pevný disk)

3 systémová deska

5 tepelná jímka

2 zdroj napájení

4 patice pro karty

6 přední panel I/O

# Součásti základní desky

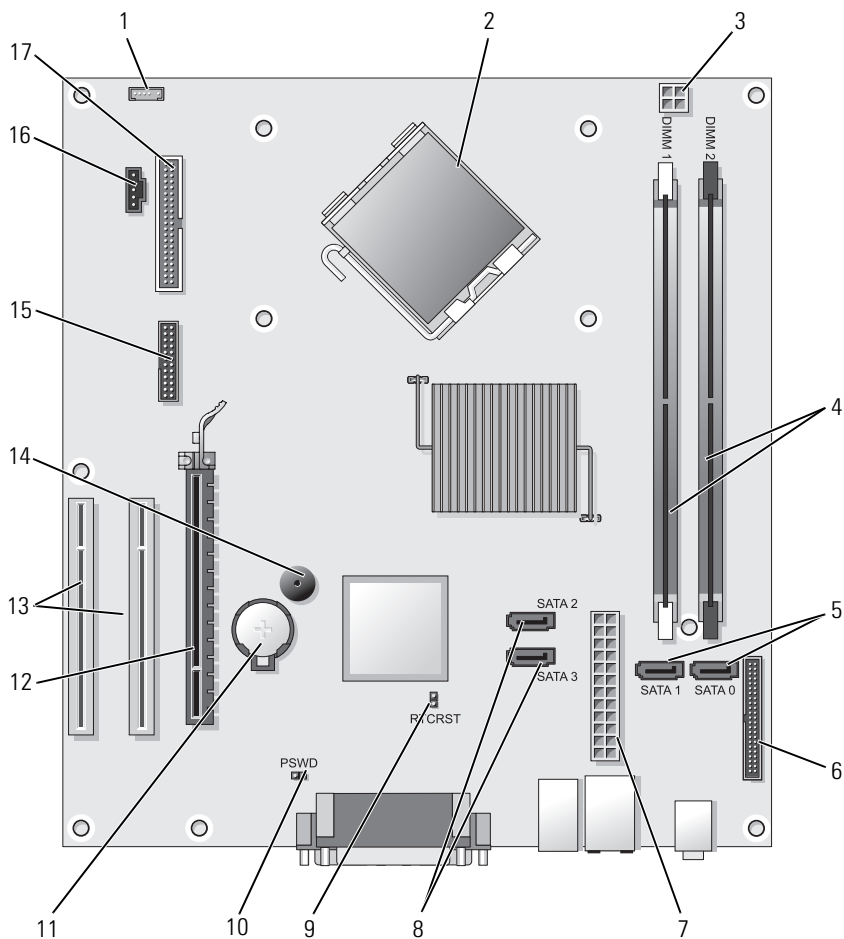



- |  |  |
|--|--|
| 1 konektor vnitřního reproduktoru (INT_SPKR) | 2 konektor procesoru (CPU)                     |
| 3 konektor napájení procesoru (12VPOWER)     | 4 konektory paměťových modulů (DIMM_1, DIMM_2) |
| 5 konektory jednotek SATA (SATA0, SATA1)     | 6 konektor na předním panelu (FRONTPANEL)      |
| 7 konektor napájení (POWER)                  | 8 konektory jednotek SATA (SATA2, SATA3)       |
| 9 resetování spojka RTC (RTCST)              | 10 spojka hesla (PSWD)                         |
| 11 zásuvka baterie (BATTERY)                 | 12 konektor PCI Express x16 (SLOT1)            |
| 13 konektory PCI karty (SLOT2 a SLOT3)       | 14 vnitřní bzučák (SPKR)                       |
| 15 sériový / PS/2 konektor (PS2/SER2)        | 16 konektor ventilátoru (FAN_CPU)              |
| 17 konektor disketové jednotky (FLOPPY)      |  |

## Nasazení krytu skříně počítače





**VÝSTRAHA:** Dříve než budete postupovat podle pokynů v této kapitole, přečtěte si bezpečnostní pokyny v *Informační příručce produktu*.

- 1 Zkontrolujte, zda jsou připojené všechny kabely, a případně je odsuňte z cesty.
- 2 Zkontrolujte, zda uvnitř počítače nezůstalo žádné nářadí ani součástky.
- 3 Nasazení krytu:
  - a Vyrovnajte spodek krytu s jazýčky podél spodního okraje počítače.
  - b Použijte jazýčky jako páku, otočte kryt směrem dolů a zavřete ho.
  - c Zacvakněte kryt na správné místo zatáhnutím za západku krytu směrem zpět a potom jejím uvolněním, jakmile je kryt správně na svém místě.
  - d Před přesouváním počítače zkontrolujte, zda je kryt správně usazený.

# Počítač typu minivěž

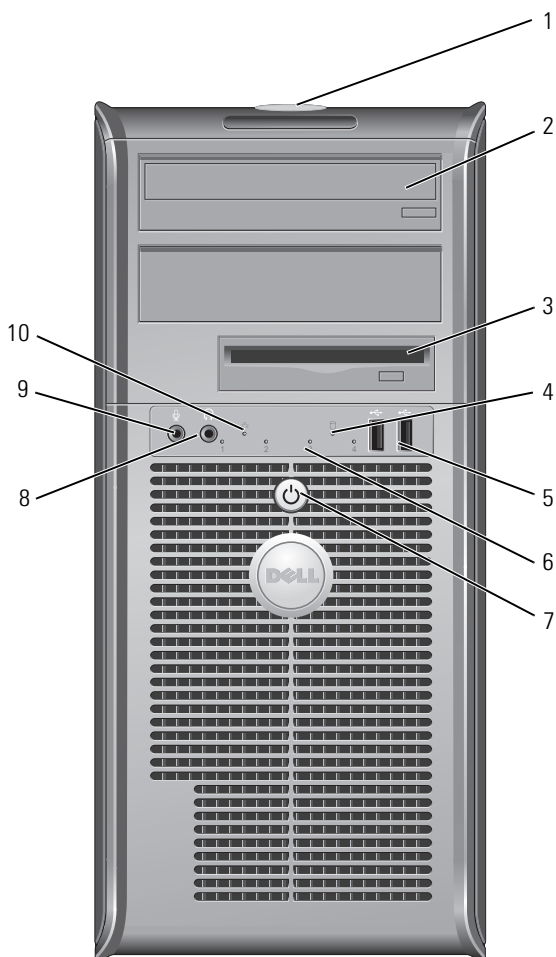
## Pohled zepředu



- |    |                             |   |
|----|-----------------------------|---|
| 1  | servisní štítek             | Servisní štítek slouží k identifikaci počítače na internetové stránce podpory Dell nebo při kontaktování telefonické technické podpory.   |
| 2  | optická jednotka            | Optická jednotka slouží k přehrávání disků CD/DVD.  |
| 3  | disketová jednotka          | Disketová jednotka je volitelná.  |
| 4  | kontrolka činnosti disku    | Kontrolka činnosti disku svítí, když počítač čte data z pevného disku nebo když na pevný disk data zapisuje. Kontrolka může svítit také tehdy, když je v chodu nějaké zařízení, např. optická jednotka.   |
| 5  | konektory USB 2.0 (2)       | Ke konektorům USB na přední straně připojujete zařízení, která používáte občas, například joysticky nebo fotoaparáty nebo pro spustitelná USB zařízení (další informace o spuštění USB zařízení najdete v online <i>Příručce uživatele</i> v kapitole „Možnosti systémového nastavení“). Zařízení, která běžně zůstávají připojená (například tiskárny nebo klávesnice), doporučujeme připojit k zadním USB konektorům. |
| 6  | diagnostické kontrolky      | Pomocí diagnostických kódů těchto kontrolek můžete odstraňovat problémy s počítačem. Více informací najdete v kapitole „Diagnostické kontrolky“ na straně 126.  |
| 7  | vypínač, kontrolka napájení | Zapněte počítač stisknutím vypínače. Kontrolka uprostřed tohoto tlačítka indikuje stav napájení.<br> <b>UPOZORNĚNÍ:</b> Aby se zabránilo ztrátě dat, nepoužívejte tento vypínač k vypnutí počítače. Místo toho řádně ukončete operační systém.  |
| 8  | konektor sluchátek          | Ke konektoru sluchátek můžete připojit sluchátka a většinu typů reproduktorů.   |
| 9  | konektor mikrofonu          | Ke konektoru mikrofonu připojte počítačový mikrofon jako zdroj hlasu a hudby pro zvukový nebo telefonický program. U počítačů se zvukovou kartou používejte konektor mikrofonu na kartě.  |
| 10 | kontrolka místní sítě LAN   | Tato kontrolka indikuje, že bylo navázáno připojení k místní síti LAN.  |

## Pohled zezadu

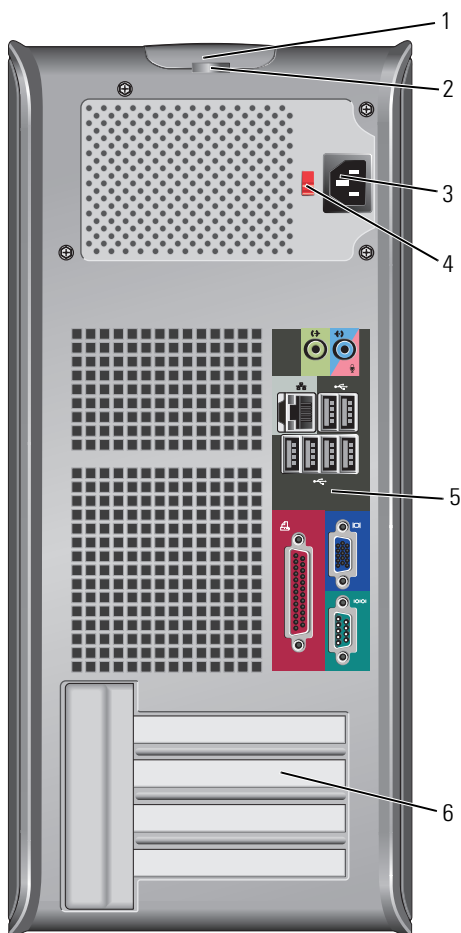

- |                                       |   |
|---------------------------------------|---|
| 1 západka pro uvolnění krytu počítače | Tato západka slouží k otevření krytu počítače.  |
| 2 kroužky zámku                       | Kroužky zámku jsou určeny pro připevnění běžně dostupného zařízení proti krádežím. Kroužky zámku vám umožní zabezpečit váš připevněním krytu ke konstrukci pomocí zámku před nepovoleným přístupem ke vnitřku počítače. Pokud chcete kroužky použít, prostrčte jimi běžný visací zámek, a ten potom zamkněte. |
| 3 konektor napájení                   | Připojte napájecí kabel.  |
| 4 přepínač napětí                     | Pro výběr napětí.   |
| 5 konektory na zadním panelu          | USB, audio a další zařízení zapojte do odpovídajících konektorů (více informací naleznete v kapitole „Konektory na zadním panelu“ na straně 99.   |
| 6 patice pro karty                    | Přístupové konektory všech nainstalovaných karet PCI a PCI Express.   |



**VÝSTRAHA:** Zkontrolujte, zda nejsou větrací otvory ucpané. Jejich zablokováním byste mohli způsobit vážné tepelné problémy počítače.

# Konektory na zadním panelu

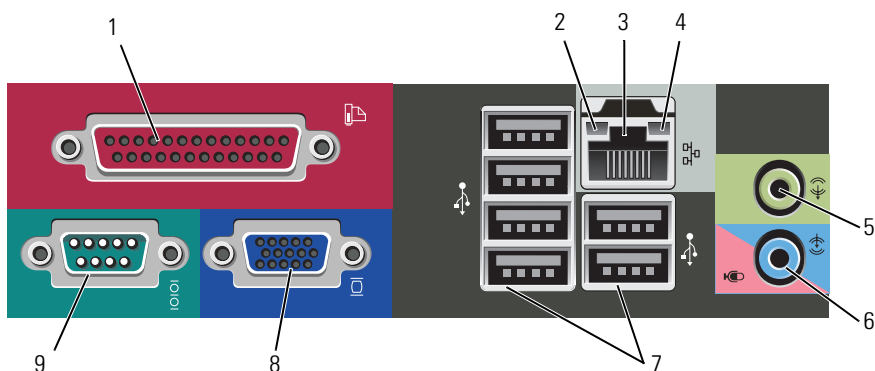

- 1 paralelní konektor

K paralelnímu portu počítače připojte paralelní zařízení, jako například tiskárnu. Máte-li k dispozici USB tiskárnu, připojte ji k USB konektoru.

**POZNÁMKA:** Jestliže počítač rozpozná nainstalovanou kartu s paralelním konektorem, který je nakonfigurován na stejnou adresu, bude integrovaný paralelní konektor automaticky zakázán. Další informace najdete v kapitole „Možnosti systémového nastavení“ v online *Příručce uživatele*.

- 2 kontrolka integrity linky

- Zelená – Existuje dobré spojení mezi sítí 10 Mb/s a počítačem.
- Oranžová – Existuje dobré spojení mezi sítí 100 Mb/s a počítačem.
- Žlutá – Existuje dobré spojení mezi sítí 1000 Mb/s (1 Gb/s).
- Nesvítí – Počítač nerozpoznal fyzické připojení k síti.

- 3 konektor síťového adaptéru
- Chcete-li připojit počítač k síťovému nebo širokopásmovému zařízení, připojte jeden konec síťového kabelu k síťové zásuvce nebo k síťovému nebo širokopásmovému zařízení. Druhý konec síťového kabelu připojte ke konektoru síťového adaptéru na zadním panelu počítače. Pro správné připojení je třeba síťový kabel zacvaknout.
- POZNÁMKA:** K síťovému konektoru nepřipojujte telefonní kabel.
- U počítačů s kartou síťového adaptéru použijte konektor na kartě.
- Pro síťovou kabeláž doporučujeme použít kabely a konektory alespoň kategorie 5. Pokud musíte použít kabeláž kategorie 3, musíte pro zajištění spolehlivého provozu nastavit rychlost sítě na 10 Mb/s.
- 4 kontrolka aktivity sítě
- Tato kontrolka bliká žlutě, když počítač přenáší nebo přijímá síťová data. Při intenzivním síťovém provozu se může zdát, že tato kontrolka takřka svítí.
- 5 konektor linkového výstupu
- K zelenému výstupnímu linkovému konektoru můžete připojit sluchátka a většímu reproduktorových soustav se zabudovaným zesilovačem.
- U počítačů se zvukovou kartou používejte konektor na kartě.
- 6 konektor mikrofonu / linkového vstupu
- K modrému a růžovému konektoru linkového vstupu připojte zařízení pro nahrávání/přehrávání, například magnetofon, přehrávač CD, videorekordér nebo počítačový mikrofon.
- 7 konektory USB 2.0 (6)
- Zařízení, která běžně zůstávají připojená (například tiskárny nebo klávesnice), doporučujeme připojit k zadním USB konektorům.
- Doporučujeme používat přední USB konektory pro zařízení, která připojujete příležitostně, například joysticky nebo fotoaparáty.
- 8 VGA video konektor
- VGA kabel monitoru připojte k VGA konektoru na počítači.
- U počítačů s video kartou používejte konektor na kartě.
- 9 konektor sériového rozhraní
- K sériovému portu připojte některé sériové zařízení, například příruční počítač. Ve výchozí konfiguraci je COM1 přiřazen sériovému konektoru 1.

Další informace najdete v kapitole „Možnosti systémového nastavení“ v online *Příručce uživatele*.

## Demontáž krytu skříně počítače



**VÝSTRAHA:** Dříve než budete postupovat podle pokynů v této kapitole, přečtěte si bezpečnostní pokyny v *Informační příručce produktu*.



**VÝSTRAHA:** Zabraňte nebezpečí úrazu elektrickým proudem – před demontáží krytu počítače vždy odpojte počítač z elektrické zásuvky.

- 1 Postupujte podle pokynů v „Než začnete“ na straně 78.



**POZNÁMKA:** Zkontrolujte, zda máte dostatek místa pro odložení demontovaného krytu.



**UPOZORNĚNÍ:** Zkontrolujte, zda pracujete na rovném, chráněném povrchu, abyste nepoškrábali počítač nebo povrch, na kterém počítač leží.

- 2 Položte počítač na bok, krytem směrem vzhůru.





## Pohled do vašeho počítače

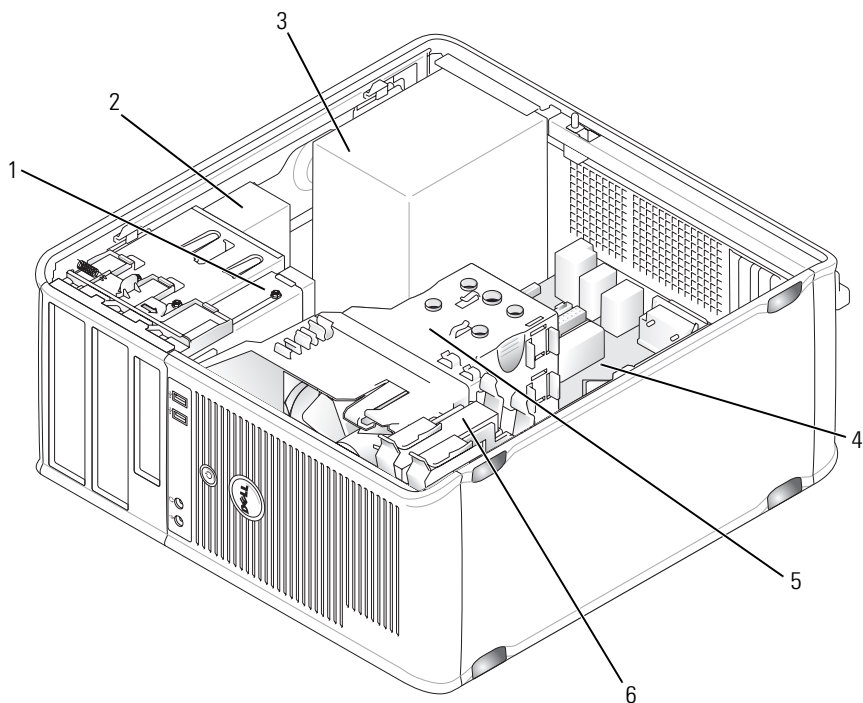

1 disketová jednotka

3 zdroj napájení

5 tepelná jímka

2 optická jednotka

4 systémová deska

6 pevný disk

# Součásti základní desky

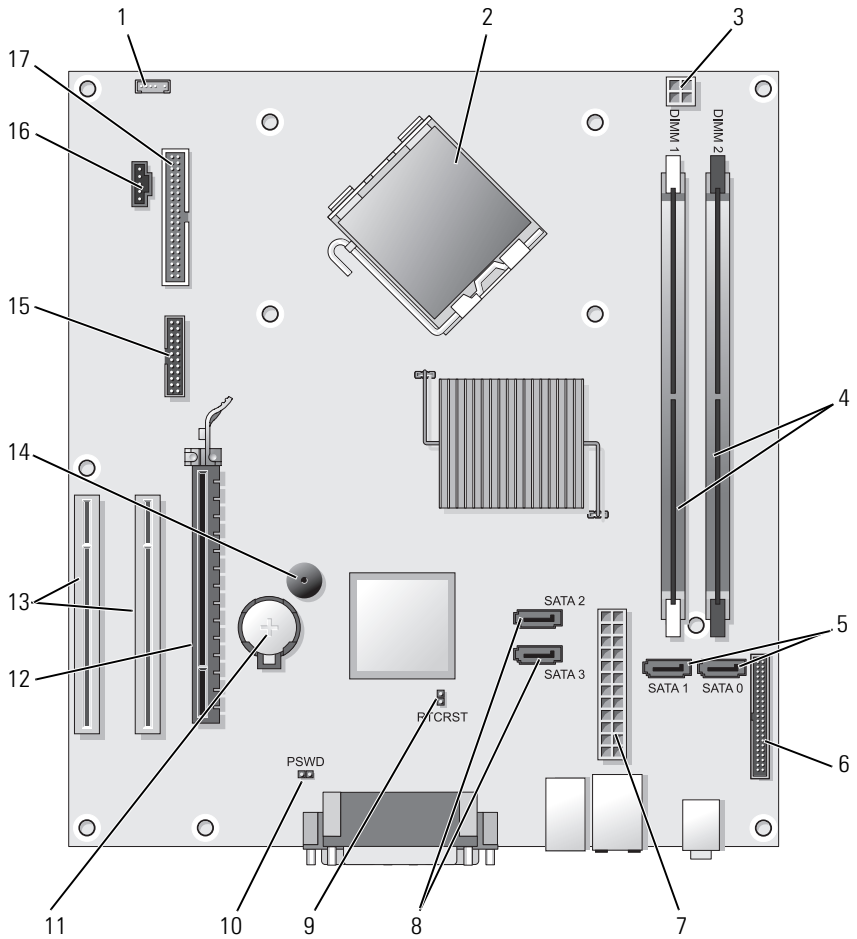

- |  |  |
|--|--|
| 1 konektor vnitřního reproduktoru (INT_SPKR) | 2 konektor procesoru (CPU)                     |
| 3 konektor napájení procesoru (12VPOWER)     | 4 konektory paměťových modulů (DIMM_1, DIMM_2) |
| 5 konektory jednotek SATA (SATA0, SATA1)     | 6 konektor na předním panelu (FRONTPANEL)      |
| 7 konektor napájení (POWER)                  | 8 konektory jednotek SATA (SATA2, SATA3)       |
| 9 resetování spojka RTC (RTCST)              | 10 spojka hesla (PSWD)                         |
| 11 zásuvka baterie (BATTERY)                 | 12 konektor PCI Express x16 (SLOT1)            |
| 13 konektory PCI karty (SLOT2 a SLOT3)       | 14 vnitřní bzučák (SPKR)                       |
| 15 sériový / PS/2 konektor (PS2/SER2)        | 16 konektor ventilátoru (FAN_CPU)              |
| 17 konektor disketové jednotky (FLOPPY)      |  |

## Nasazení krytu skříně počítače



**VÝSTRAHA:** Dříve než budete postupovat podle pokynů v této kapitole, přečtěte si bezpečnostní pokyny v *Informační příručce produktu*.

- 1 Zkontrolujte, zda jsou připojené všechny kabely, a případně je odsuňte z cesty.
- 2 Zkontrolujte, zda uvnitř počítače nezůstalo žádné nářadí ani součástky.
- 3 Nasazení krytu:
  - a Vyrovnajte spodek krytu s jazýčky podél spodního okraje počítače.
  - b Použijte jazýčky jako páku, otočte kryt směrem dolů a zavřete ho.
  - c Zacvakněte kryt na správné místo zatáhnutím za západku krytu směrem zpět a potom jejím uvolněním, jakmile je kryt správně na svém místě.
  - d Před přesouváním počítače zkontrolujte, zda je kryt správně usazený.
- 4 Postavte počítač do svislé polohy.

## Řešení problémů

Společnost Dell poskytuje řadu nástrojů, které uživateli pomohou v případě, že počítač nefunguje podle očekávání. Nejnovější informace o odstraňování problémů, které jsou k dispozici pro tento počítač, najdete na internetové stránce odborné pomoci společnosti Dell [support.dell.com](http://support.dell.com).

Pokud dojde k problémům, které vyžadují pomoc společnosti Dell, запиšte podrobný popis chyby, zvukových signálů nebo signálů diagnostických kontrol, uveďte níže svůj kód expresní služby a údaj ze servisního štítku, buďte v dosahu počítače a kontaktujte společnost Dell.

Pro příklad kódu expresní služby a servisního štítku viz „Hledání informací“ v *Příručce uživatele* počítači.

Kód expresní služby:

Servisní štítek:

## Diagnostický program Dell Diagnostics



**VÝSTRAHA:** Před prováděním některého z postupů uvedených v této kapitole si přečtěte bezpečnostní pokyny v *Informační příručce produktu*.

### Kdy použít diagnostický program Dell Diagnostics

Dojde-li k problémům s počítačem, před kontaktováním odborné pomoci společnosti Dell proveďte kontrolní kroky uvedené v kapitole „Zamrznutí a softwarové problémy“ (pro podrobnosti viz online *Příručka uživatele*) a spusťte diagnostický program Dell Diagnostics.

Doporučujeme, abyste si tyto postupy před zahájením práce vytiskli.



**UPOZORNĚNÍ:** Diagnostický program Dell Diagnostics lze použít pouze u počítačů společnosti Dell™.



**POZNÁMKA:** Médium *Ovladače a nástroje* je volitelné a nemusí být s počítačem dodáno.

Informace o konfiguraci počítače naleznete v kapitole „Systémové nastavení“ v online *Příručce uživatele* a zkontrolujte, zda se zařízení, které chcete vyzkoušet, zobrazí v programu systémového nastavení a zda je aktivní.

Spusťte diagnostický program Dell Diagnostics z pevného disku nebo z média *Ovladače a nástroje*.

## Spuštění diagnostického programu Dell Diagnostics z pevného disku

Diagnostický program Dell Diagnostics se nachází na skrytém oddílu pevném disku, určeném pro diagnostické nástroje.

 **POZNÁMKA:** Pokud na vašem počítači nelze zobrazit obrázek obrazovky, kontaktujte společnost Dell

- 1 Ověřte, zda je počítač připojen k elektrické zásuvce, která správně funguje.
- 2 Zapněte (nebo restartujte) počítač.
- 3 Ihned po zobrazení loga DELL™ stiskněte klávesu <F12>. V nabídce po spuštění vyberte možnost **Diagnostics** (Diagnostika) a stiskněte klávesu <Enter>.

 **POZNÁMKA:** Jestliže čekáte příliš dlouho a zobrazí se logo operačního systému, počkejte na zobrazení pracovní plochy Microsoft® Windows®. Pak počítač ukončete a zkuste to znovu.

 **POZNÁMKA:** Jestliže se zobrazí zpráva, že na disku nebyl nalezen žádný oddíl s diagnostickými nástroji, spusťte program Dell Diagnostics z média *Ovladače a nástroje*.

- 4 Stisknutím libovolné klávesy spustíte diagnostický program Dell Diagnostics z oddílu s diagnostickými nástroji na pevném disku.

## Spuštění diagnostického programu Dell Diagnostics z média Ovladače a nástroje

- 1 Vložte médium *Ovladače a nástroje*.
- 2 Vypněte a restartujte počítač.  
Když se zobrazí logo DELL, stiskněte ihned <F12>.

 **POZNÁMKA:** Jestliže čekáte příliš dlouho a zobrazí se logo operačního systému, počkejte na zobrazení pracovní plochy Microsoft® Windows®. Pak počítač ukončete a zkuste to znovu.

 **POZNÁMKA:** Další kroky změny spouštěcí sekvenci pouze jednou. Při příštím spuštění se systém zavede podle zařízení uvedených v programu nastavení systému.

- 3 Až se zobrazí seznam zařízení pro zavedení systému, zvýrazněte **CD/DVD/CD-RW** a stiskněte klávesu <Enter>.
- 4 Ve zobrazené nabídce vyberte možnost **Boot from CD-ROM** (Zavést z disku CD-ROM) a stiskněte klávesu <Enter>.
- 5 Zadáním 1 spusťte nabídku CD a pokračujte stisknutím klávesy <Enter>.

- 6 Z očíslovaného seznamu zvolte položku **Run the 32 Bit Dell Diagnostics** (Spustit 32bitový diagnostický program Dell Diagnostics). Je-li v seznamu uvedeno několik verzí, zvolte verzi odpovídající vašemu počítači.
- 7 Když se zobrazí **Main Menu** (Hlavní nabídka) diagnostického programu Dell Diagnostics, zvolte test, který chcete spustit.

### Hlavní nabídka diagnostického programu Dell Diagnostics

- 1 Po spuštění programu Dell Diagnostics a zobrazení **Main Menu** (Hlavní nabídka) klepněte na tlačítko požadované činnosti.



**POZNÁMKA:** Doporučujeme, abyste vybrali **Test System** (Otestovat systém), čímž spustíte kompletní test svého počítače.

Možnost	Funkce
Test Memory	Spustí samostatný test paměti
Test System	Spustí diagnostiku systému
Exit	Ukončí diagnostiku

- 2 Jakmile vyberete možnost **Test System** z hlavního menu, zobrazí se následující menu.



**POZNÁMKA:** Doporučujeme, abyste z menu vybrali **Extended Test** (Rozšířený test), čímž spustíte důkladnější kontrolu zařízení v počítači.

Možnost	Funkce
Express Test	Provede rychlý test zařízení v systému. Obvykle trvá 10 až 20 minut.
Extended Test	Provede důkladnou kontrolu zařízení v systému. Obvykle trvá hodinu a déle.
Custom Test	Používá se k testování specifického zařízení nebo pro upravení testů, které se mají spouštět.
Symptom Tree	Tato možnost vám umožňuje vybrat testy podle symptomu problému, který máte. Tato možnost uvádí nejobvyklejší symptomy.

- 3 Pokud na problém narazíte během testu, zobrazí se hlášení s chybovým kódem a popisem daného problému. Chybový kód si poznamenejte a popište problém, potom kontaktujte společnost Dell.



**POZNÁMKA:** Servisní štítek vašeho počítače se nachází v horní části obrazovky při každém testu. Když se obrátíte na společnost Dell, pracovníci technické podpory budou údaj ze servisního štítku požadovat.

- 4 Pokud spouštíte test **Custom Test or Symptom Tree** (Vlastní test nebo Strom příznaků), klepnutím na příslušnou kartu popsanou v následující tabulce získáte další informace.

<b>Karta</b>	<b>Funkce</b>
Results	Zobrazuje výsledky testu a případně zjištěné chyby.
Errors	Zobrazí chybové podmínky, chybové kódy a popis daného problému.
Help	Popisuje testy a může obsahovat požadavky pro spuštění testu.
Configuration	Zobrazuje konfiguraci hardwaru pro vybrané zařízení. Diagnostický program Dell Diagnostics zjistí konfigurační údaje pro všechna zařízení ze systémového nastavení, z paměti a z různých interních testů a zobrazí dané údaje v seznamu zařízení v levé části obrazovky. V seznamu nemusejí být uvedeny názvy všech součástí nainstalovaných v počítači nebo k němu připojených.
Parameters	Umožňuje upravit test změnou nastavení testu.

- 5 Jakmile budou testy dokončeny, zavřete testovací obrazovku a vraťte se na obrazovku **Main Menu** (Hlavní menu). Ukončete Diagnostický program Dell Diagnostics a restartujte počítač zavřením okna **Main Menu**.
- 6 Vyjměte médium *Ovladače a nástroje Dell* (pokud potřebujete).



## Kontrolky napájení

 **VÝSTRAHA:** Před prováděním některého z postupů uvedených v této kapitole si přečtěte bezpečnostní pokyny v *Informační příručce produktu*.

Kontrolka napájení (dvoubarevná LED) umístěná na přední straně počítače svítí a bliká nebo je zhasnutá, tím indikuje jednotlivé stavy:

- Pokud je kontrolka zhasnutá, je počítač buď vypnutý, nebo není napájený.
  - Znovu zapojte napájecí kabel do zadní části počítače a do elektrické zásuvky.
  - Pokud je počítač připojený do power stripu, zkontrolujte, zda je power strip zapojený do elektrické zásuvky a zda je zapnutý. Obejděte také přepěťové ochrany, power stripy a prodlužovací kabely a zkontrolujte, zda se počítač řádně zapne.
  - Zkontrolujte, zda funguje elektrická zásuvka, a to tím, že do ní zapojíte jiné zařízení, např. lampičku.
- Pokud kontrolka svítí zeleně a počítač nereaguje:
  - Zkontrolujte, zda je displej připojený a zda je napájen.
  - Pokud displej je připojený a je napájen, viz „Zvukové signály“ na straně 122.
- Pokud kontrolka bliká zeleně, je počítač v pohotovostním režimu. Stisknutím tlačítka na klávesnici, pohybem myši nebo stisknutím vypínače obnovíte jeho normální režim. Pokud je kontrolka zelená a počítač nereaguje:
  - Zkontrolujte, zda je displej připojený a zda je napájen.
  - Pokud displej je připojený a je napájen, viz „Zvukové signály“ na straně 122.
- Pokud kontrolka svítí oranžově, počítač je napájen, ale zařízení může být porouchané nebo nesprávně nainstalované.
  - Odstraňte a potom znovu nainstalujte paměťové moduly.
  - Odstraňte a potom znovu nainstalujte používané karty.
  - Odstraňte a potom znovu nainstalujte grafické karty, pokud je používáte.

- Pokud kontrolka napájení bliká oranžově, jde pravděpodobně o problém s napájením nebo o interní poruchu zařízení.
  - Zkontrolujte, zda jsou všechny napájecí kabely bezpečně zapojené do systémové desky (viz „Součásti základní desky“ na straně 104).
  - Zkontrolujte, zda hlavní napájecí kabel a kabel čelního panelu jsou bezpečně zapojené do systémové desky (viz „Součásti základní desky“ na straně 104).

## Zvukové signály

Váš počítač může během spouštění vydávat řadu zvukových signálů, pokud chybové zprávy nebo problémy nelze zobrazit na displeji. Tyto série zvukových signálů identifikují problém. Například zvukový signál 1-3-1 (jeden možný zvukový signál) se skládá z jednoho pípnutí, řady tří pípnutí a jednoho pípnutí. Tento kód signalizuje, že došlo k problému s pamětí počítače.

Přesazením paměťových modulů je možné napravit následující chyby oznámené zvukovým signálem. Pokud problém přetrvává, obraťte se na společnost Dell (viz kapitole „Kontaktování společnosti Dell“ v *Příručce uživatele*) a vyžádejte si technickou pomoc.

Kód	Příčina
1-3-1 až 2-4-4	Nesprávná identifikace nebo nesprávné používání paměti
4-3-1	Chyba paměti nad adresou 0FFFFh

Když budou zvukovým signálem identifikovány následující chyby, vyhledejte pokyny k získání odborné pomoci v kapitole „Kontaktování společnosti Dell“ v *Příručce uživatele*.

Kód	Příčina
1-1-2	Chyba registrace mikroprocesoru.
1-1-3	Chyba čtení z paměti NVRAM / zápisu do paměti NVRAM
1-1-4	Chyba v kontrolním součtu ROM BIOS
1-2-1	Chyba programovatelného časovače intervalu
1-2-2	Chyba inicializace DMA

<b>Kód</b>	<b>Příčina</b>
1-2-3	Chyba čtení z registru stránek DMA / zápisu do registru stránek DMA
1-3	Chyba testu video paměti
1-3-1 až 2-4-4	Nesprávná identifikace nebo nesprávné používání paměti
3-1-1	Chyba registru podřízené DMA
3-1-2	Chyba registru nadřízené DMA
3-1-3	Chyba registru nadřízené masky přerušení
3-1-4	Chyba registru podřízené masky přerušení
3-2-2	Chyba zavádění vektoru přerušení
3-2-4	Chyba testu řadiče klávesnice
3-3-1	Ztráta napájení NVRAM
3-3-2	Neplatná konfigurace NVRAM
3-3-4	Chyba testu video paměti
3-4-1	Chyba inicializace obrazovky
3-4-2	Chyba opakovaného sledování obrazovky
3-4-3	Chyba hledání grafické paměti ROM
4-2-1	ěádný interval časovače
4-2-2	Chyba při vypínání
4-2-3	Chyba brány A20
4-2-4	Neočekávané přerušení v chráněném režimu
4-3-1	Chyba paměti nad adresou 0FFFFh
4-3-3	Chyba čítače 2 čipu časovače
4-3-4	Denní hodiny zastaveny
4-4-1	Chyba testu sériového nebo paralelního portu
4-4-2	Nepodařilo se dekomprimovat kód do stínové paměti
4-4-3	Chyba testu matematického koprocessoru
4-4-4	Chyba testu mezipaměti

# Systemová hlášení



**POZNÁMKA:** Pokud zobrazené hlášení není uvedené v tabulce, vyhledejte ho buď v operačním systému, nebo v programu, které běžely, když se hlášení zobrazilo.

**VÝSTRAHA! PŘEDCHOZÍ POKUSY O SPUŠTĚNÍ TOHOTO SYSTÉMU SELHALY V KONTROLNÍM BODU [NNNN]. POZNAMENEJTE SI TENTO KONTROLNÍ BOD A POŽÁDEJTE O POMOC S ŘEŠENÍM TOHOTO PROBLÉMU TECHNICKOU PODPORU SPOLEČNOSTI DELL** – Počítač nedokončil kvůli stejné chybě tři pokusy o spuštění.

**CHYBA KONTROLNÍHO SOUČTU SYSTÉMU CMOS** – Pravděpodobná porucha základní desky nebo je slabá RTC baterie. Vyměňte baterii.

**PORUCHA CPU VĚTRÁKU** – Porucha CPU větráku. Vyměňte CPU větrák.

**PORUCHA VYHLEDÁVÁNÍ DISKETOVÉ JEDNOTKY 0** – Může být uvolněný kabel nebo nemusí informace o konfiguraci počítače odpovídat konfiguraci hardwaru. Zkontrolujte připojení kabelu.

**PORUCHA ČTENÍ DISKETY** – Je porouchaná disketa nebo uvolněný kabel. Vyměňte disketu / zkontrolujte připojení kabelu.

**PORUCHA MECHANIKY PEVNÉHO DISKU** – Pravděpodobná porucha mechaniky pevného disku během HDD POST. Zkontrolujte kabely / vyměňte mechaniku pevného disku.

**PORUCHA ČTENÍ MECHANIKY PEVNÉHO DISKU** – Pravděpodobná porucha mechaniky pevného disku během testu spuštění HDD.

**PORUCHA KLÁVESNICE** – Porucha klávesnice nebo uvolněný kabel klávesnice.

**K DISPOZICI NENÍ ŽÁDNÉ SPOUŠTĚCÍ ZAŘÍZENÍ** – Systém nemůže detekovat spouštěcí zařízení nebo jeho oddíl.

- Pokud je vaším spouštěcím zařízením disketa, zkontrolujte, zda jsou připojené kabely a zda jste vložili disketu do mechaniky.
- Pokud je vaším spouštěcím zařízením pevný disk, zkontrolujte, zda jsou připojené kabely a že je disk řádně nainstalovaný a určený jako spouštěcí zařízení.
- Otevřete systémové nastavení a zkontrolujte, zda je informace spouštěcího postupu správná.

**NEPŘERUŠENÝ IMPULS ČASOVAČE** – Čip na systémové desce může být porouchaný nebo jde o poruchu základní desky.

**NESYSTÉMOVÝ DISK NEBO CHYBA DISKU** – Vyměňte disketu za disketu obsahující spouštěcí operační systém nebo vyjměte disketu z mechaniky A a počítač restartujte.

**NEJDE O SPOUŠTĚCÍ DISKETU** – Vložte spouštěcí disketu a restartujte počítač.

**CHYBA PŘETÍŽENÍ USB** – Odpojte USB zařízení. Pro USB zařízení použijte externí zdroj napájení.

**UPOZORNĚNÍ – SAMOČINNÝ SLEDOVACÍ SYSTÉM PEVNÉHO DISKU OZNÁMIL, ŽE PARAMETR PŘEKROČIL SVŮJ BĚŽNÝ PROVOZNÍ ROZSAH. SPOLEČNOST DELL DOPORUČUJE PRAVIDELNÉ ZÁLOHOVÁNÍ ULOŽENÝCH DAT. PARAMETR MIMO DANÝ ROZSAH MŮŽE, ALE NEMUSÍ ZNAMENAT POTENCIÁLNÍ PROBLÉM S PEVNÝM DISKEM** – Chyba S.M.A.R.T, případná chyba HDD. Tuto funkci můžete aktivovat nebo deaktivovat v nastavení BIOS.



## Diagnostické kontroly



 **VÝSTRAHA:** Dříve než budete postupovat podle pokynů v této kapitole, přečtěte si bezpečnostní pokyny v *Informační příručce produktu*.

Pro snadnější odstraňování problémů je tento počítač vybaven na předním nebo zadním panelu čtyřmi kontrolkami 1, 2, 3 a 4. Kontrolky buď nesvítí, nebo svítí zeleně. Při normálním spuštění počítače se signály kontrolkek během spouštění mění. Při normálním spuštění počítače se signály kontrolkek během spouštění mění. Po úspěšném dokončení testu POST během spouštění systému svítí všechny čtyři kontrolky zeleně. Pokud dojde k chybě počítače během testu POST, signalizace kontrolkek umožňuje snadno zjistit, kde byl proces zastaven.



 **POZNÁMKA:** Orientace diagnostických kontrolkek se může lišit v závislosti na typu systému. Diagnostické kontrolky jsou umístěny svisle nebo vodorovně.

Signalizace kontrolkek	Popis problému	Doporučené řešení
① ② ③ ④	Počítač je normálně vypnutý nebo došlo k selhání ještě před zavedením systému BIOS.  Po úspěšném zavedení operačního programu nesvítí diagnostické kontrolky.	Připojte počítač do funkční elektrické zásuvky a stiskněte vypínač.
① ② ③ ④	Pravděpodobně došlo k selhání systému BIOS. Počítač se nachází v režimu obnovení.	Spustěte nástroj pro obnovení systému BIOS a po jeho dokončení restartujte počítač.
① ② ③ ④	Pravděpodobně došlo k selhání procesoru.	Znovu nainstalujte procesor a restartujte počítač.

Signalizace kontrolky	Popis problému	Doporučené řešení
	<p>Byly rozpoznány paměťové moduly, ale došlo k selhání některé paměti.</p>	<ul style="list-style-type: none"> <li>• Pokud je v počítači nainstalován jeden paměťový modul, nainstalujte ho znovu a restartujte počítač. (Viz pokyny pro odstranění a instalaci paměťových modulů v online <i>Příručce uživatele</i>.)</li> <li>• Pokud jsou v počítači nainstalovány dva nebo více paměťových modulů, vyjměte je, znovu nainstalujte jeden modul a restartujte počítač. Pokud se počítač spustí normálně, nainstalujte znovu další modul. Pokračujte, dokud nezjistíte závadný modul nebo dokud nenainstalujete bez chyby všechny moduly.</li> <li>• Pokud možno nainstalujte do počítače řádně fungující paměť stejného typu.</li> <li>• Pokud problém přetrvává, obraťte se na společnost Dell.</li> </ul>
	<p>Pravděpodobně došlo k selhání grafické karty.</p>	<ul style="list-style-type: none"> <li>• Pokud je v počítači nainstalována grafická karta, vyjměte ji, znovu ji nainstalujte a potom restartujte počítač.</li> <li>• Pokud problém přetrvává, nainstalujte grafickou kartu, jejíž funkčnost je ověřena, a restartujte počítač.</li> <li>• Pokud problém přetrvává nebo pokud je počítač vybaven integrovanou grafickou kartou, obraťte se na společnost Dell.</li> </ul>

Signalizace kontrol	Popis problému	Doporučené řešení
	Pravděpodobně došlo k selhání disketové jednotky nebo pevného disku.	Odpojte a znovu připojte všechny napájecí a datové kabely a restartujte počítač.
	Pravděpodobně došlo k selhání USB rozhraní.	Znovu nainstalujte všechna USB zařízení, zkontrolujte zapojení kabelů a potom restartujte počítač.
	Nebyly zjištěny žádné paměťové moduly.	<ul style="list-style-type: none"> <li>• Pokud je v počítači nainstalován jeden paměťový modul, nainstalujte ho znovu a restartujte počítač. Viz pokyny pro odstranění a instalaci paměťových modulů v online <i>Příručce uživatele</i>.</li> <li>• Pokud jsou v počítači nainstalovány dva nebo více paměťových modulů, vyjměte je, znovu nainstalujte jeden modul a restartujte počítač. Pokud se počítač spustí normálně, nainstalujte znovu další modul. Pokračujte, dokud nezjistíte závadný modul nebo dokud nenainstalujete bez chyby všechny moduly.</li> <li>• Pokud možno nainstalujte do počítače řádně fungující paměť stejného typu.</li> <li>• Pokud problém přetrvává, obraťte se na společnost Dell.</li> </ul>



Signalizace kontrolky	Popis problému	Doporučené řešení
	Byly rozpoznány paměťové moduly, ale došlo k chybě kompatibility nebo konfigurace paměti.	<ul style="list-style-type: none"> <li>• Zkontrolujte, zda neexistují žádné zvláštní požadavky na umístění paměťových modulů nebo konektorů.</li> <li>• Zkontrolujte, zda jsou instalované paměťové moduly kompatibilní s počítačem.</li> <li>• Pokud problém přetrvává, obraťte se na společnost Dell.</li> </ul>
	Došlo k chybě. Tato signalizace se rovněž zobrazí, když vstoupíte do nastavení systému, a nemusí se jednat o závadu.	<ul style="list-style-type: none"> <li>• Zkontrolujte, zda jsou kabely od pevného disku a optické jednotky řádně připojeny k systémové desce.</li> <li>• Přečtěte si zprávu zobrazenou na monitoru.</li> <li>• Pokud problém přetrvává, obraťte se na společnost Dell.</li> </ul>
	Po dokončení testu POST se všechny čtyři diagnostické kontrolky krátce rozsvítí zeleně a potom zhasnou (indikace normálního provozního stavu).	Není třeba provádět žádné opatření.

## Vymazání zapomenutých hesel

 **VÝSTRAHA:** Dříve než budete postupovat podle pokynů v této kapitole, přečtěte si bezpečnostní pokyny *Informační příručky produktu*.

- 1 Postupujte podle pokynů v „Než začnete“ na straně 78.
- 2 Odstraňte kryt počítače (viz část „Demontáž krytu skříně počítače“ na straně 112).
- 3 Vyhledejte 2 kolíkovou spojku hesla (PSWD) na systémové desce. Jako výchozí by měly být připojené Pin1 a Pin2. Musíte demontovat spojku a spustit systém, a to následujícím způsobem.
- 4 Demontujte spojku.

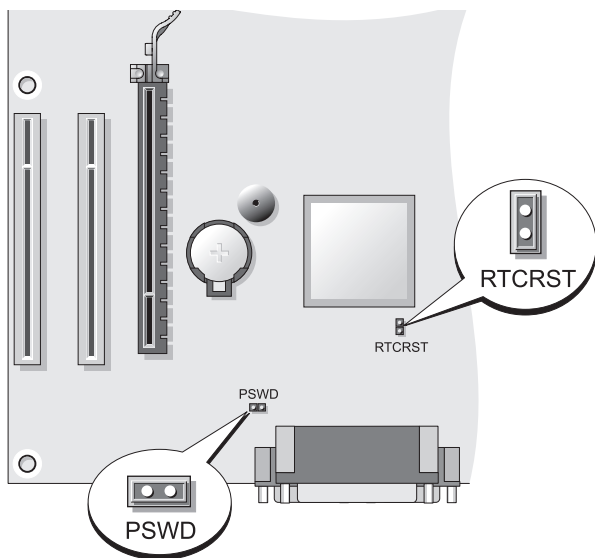

- 5 Nasadíte kryt počítače (viz „Nasazení krytu skříně počítače“ na straně 105).
- ➔ **UPOZORNĚNÍ:** Při opětovném zapojení síťového kabelu do počítače nejdříve zapojte kabel do síťového zařízení a teprve poté do počítače.
- 6 Připojte počítač a další zařízení ke zdroji napájení a potom je zapněte.
- 7 Jakmile se na počítači zobrazí plocha systému Microsoft® Windows®, počítač vypněte (viz „Vypnutí počítače“ na straně 80).
- 8 Vypněte monitor a odpojte ho od zdroje napájení.
- 9 Odpojte napájecí kabel počítače z elektrické zásuvky a potom stisknutím vypínače uzemněte systémovou desku.
- 10 Otevřete kryt skříně počítače.
- 11 Vyhleďte 2 kolíkovou spojku hesla (PSWD) na systémové desce a připojením spojky znovu povolte funkci hesla.
- 12 Nasadíte kryt počítače (viz „Nasazení krytu skříně počítače“ na straně 105).
- ➔ **UPOZORNĚNÍ:** Při opětovném zapojení síťového kabelu do počítače nejdříve zapojte kabel do zásuvky a teprve poté do počítače.
- 13 Připojte počítač a další zařízení ke zdroji napájení a potom je zapněte.

 **POZNÁMKA:** Tento postup aktivuje funkci hesla. Jakmile otevřete systémové nastavení (viz „Otevření systémového nastavení“ ve vaší *Příručce uživatele*), objeví se možnost systémového i administrátorského hesla jako **Nenastavené**, což znamená, že funkce hesla je aktivní, ale není zadané žádné heslo.

14 Přiřad' te nové systémové a/nebo administrátorské heslo.

## Vymazání nastavení CMOS

 **VÝSTRAHA:** Dříve než budete postupovat podle pokynů v této kapitole, přečtete si bezpečnostní pokyny v *Informační příručce produktu*.

1 Postupujte podle pokynů v „Než začnete“ na straně 78.

 **POZNÁMKA:** Pokud chcete vymazat nastavení CMOS, musí být počítač odpojený od zdroje napájení.

2 Odstraňte kryt počítače (viz část „Demontáž krytu skříně počítače“ na straně 112).

3 Sejměte kryt skříně počítače.

4 Resetujte aktuální nastavení CMOS:

a Vyhledejte spojky hesla (PSWD) a CMOS (RTCRST) na systémové desce (viz „Vymazání zapomenutých hesel“ na straně 129).

b Odstraňte z kolíků spojky hesla zátku.

c Zátku spojky hesla nasad'te na kolíky RTCRST a vyčkejte asi 5 sekund.

d Sejměte zátku spojky hesla z kolíků RTCRST a nasad'te ji zpět na kolíky hesla.

5 Nasad'te kryt počítače (viz „Nasazení krytu skříně počítače“ na straně 105).

 **UPOZORNĚNÍ:** Při opětovném zapojení síťového kabelu do počítače nejdříve zapojte kabel do síťového portu nebo zařízení a teprve poté do počítače.

6 Připojte počítač a další zařízení ke zdroji napájení a potom je zapněte.

## Aktualizace BIOSu

Pokud je k dispozici aktualizace nebo když se provádí výměna systémové desky, může být nutné aktualizovat BIOS.

- 1 Zapněte počítač.
- 2 Na internetové stránce odborné pomoci společnosti Dell [support.dell.com](http://support.dell.com) vyhledejte aktualizací soubor BIOSu pro svůj počítač.
- 3 Soubor stáhněte klepnutím na **Download Now** (Stáhnout nyní).
- 4 Pokud se zobrazí okno **Export Compliance Disclaimer** (Souhlas s licenčním ujednáním), klepněte na **Yes, I Accept this Agreement** (Ano, souhlasím s ujednáním).  
Zobrazí se okno **File Download** (Stahování souboru).
- 5 Klepněte na **Save this program to disk** (Uložit tento program na disk) a potom klepněte na **OK**.  
Zobrazí se okno **Save In** (Uložit v).
- 6 Klepnutím na šipku dolů rozbalte nabídku **Save In** (Uložit v), zvolte možnost **Desktop** (Plocha) a potom klepněte na tlačítko **Save** (Uložit).  
Soubor se stáhne na vaši plochu.
- 7 Jakmile se zobrazí okno **Download Complete** (Stahování dokončeno), klepněte na tlačítko **Close** (Zavřít).  
Na vaší ploše se zobrazí ikona souboru, která se jmenuje stejně, jako stažený aktualizací soubor BIOSu.
- 8 Dvakrát klepněte na ikonu souboru na ploše a postupujte podle pokynů na obrazovce.

# Rejstřík

## B

bezpečnostní pokyny, 74

## C

Centrum pro nápovědu a odbornou pomoc, 77

chybové zprávy  
zvukové signály, 122

## D

Diagnostický program Dell  
Diagnostics, 117

diagnostika  
Dell, 117  
zvukové signály, 122

disk CD s operačním  
systémem, 78

disky CD  
operační systém, 78

dokumentace  
bezpečnost, 74  
ergonomie, 74  
Informační příručka produktu, 74  
Licenční smlouva s koncovým  
uživatelem, 74

online, 76  
předpisy, 74  
Příručka uživatele, 74  
Stručná úvodní příručka, 74  
záruka, 74

## E

ergonomické informace, 74

## H

hardware  
diagnostický program Dell  
Diagnostics, 117  
zvukové signály, 122

heslo  
spojka, 129  
vymazání, 129

## I

informace o předpisech, 74  
informace o záruce, 74  
Informační příručka  
produktu, 74  
instalace součástí  
než začnete, 79

- instalace součástí
  - vypnutí počítače, 80
- instalací součástí
  - doporučené nástroje, 80
- internetová stránka podpory, 76
- internetová stránka podpory
  - Dell, 76
- internetové připojení
  - informace, 85
  - možnosti, 85
  - nastavení, 86

## K

- kontrolky
  - napájení, 97
- kryt
  - demontáž, 112
  - demontáž, 101
  - nasazení, 105, 116

## L

- Licenční smlouva s koncovým uživatelem, 74

## M

- monitor
  - nastavení zobrazení, 94
  - připojení DVI, 92-93
  - připojení dvou, 92-93
  - připojení TV, 92, 94

- připojení VGA, 92-93
- režim klonu, 94
- režim rozšířené plochy, 94

## N

- napájení
  - kontrolka, 97
  - ochrany
  - stabilizátor napětí
  - svodiče přepětí
  - UPS
- nastavení CMOS
  - vymazání, 131

## O

- odstraňování problémů
  - Centrum pro nápovědu a odbornou pomoc, 77
  - diagnostický program Dell Diagnostics, 117
- operační systém
  - nová instalace, 78

## P

- počítač
  - pohled dovnitř, 103, 114
  - součástky uvnitř, 103, 114
  - zvukové signály, 122

problémy  
diagnostický program Dell  
Diagnostics, 117  
zvukové signály, 122

průvodce  
Průvodce instalací sítě, 84  
Průvodce instalací sítě, 84  
Příručka uživatele, 74

## **S**

S.M.A.R.T, 125  
servisní štítek, 75, 97, 107  
soubor nápovědy  
Centrum pro nápovědu a  
odbornou pomoc  
Windows, 77  
Spuštění diagnostického  
programu Dell Diagnostics z  
disku CD s ovladači a  
nástroji, 118  
Spuštění diagnostického  
programu Dell Diagnostics z  
pevného disku, 118  
systémová deska, 104, 115  
sít'  
Průvodce instalací sítě, 84

## **T**

tiskárna  
kabel, 92

nastavení, 83, 91  
připojení, 83, 91

## **TV**

připojení k počítači, 92, 94

## **U**

UPS

## **V**

vypínač, 96, 107

## **W**

Windows XP  
Centrum pro nápovědu a  
odbornou pomoc, 77  
nová instalace, 78  
Průvodce instalací sítě, 84

## **Z**

zdrojový disk CD  
diagnostický programa, 117  
zvukové signály, 122  
základní deska. Viz *systémová  
deska*  
záložní zdroj. Viz *UPS*  
štítky  
Microsoft Windows, 75  
servisní štítek, 75, 97, 107





# Dell™ OptiPlex™ 330

## Snelle referentiegids

**Modellen DCSM en DCNE**

# Opmerkingen, kennisgevingen en waarschuwingen



**N.B:** Een **OPMERKING** duidt belangrijke informatie aan voor een beter gebruik van de computer.



**KENNISGEVING:** Een **KENNISGEVING** duidt mogelijke beschadiging van de hardware of gegevensverlies aan en geeft aan hoe u dergelijke problemen kunt voorkomen.



**LET OP:** Een **WAARSCHUWING** duidt het risico van schade aan eigendommen, lichamelijk letsel of overlijden aan.

---

**De informatie in dit document kan zonder voorafgaande kennisgeving worden gewijzigd.  
© 2007 Dell Inc. Alle rechten voorbehouden.**

Verveelvoudiging van dit materiaal, op welke wijze dan ook, is alleen toegestaan na uitdrukkelijke, schriftelijke toestemming van Dell Inc.

Merken in dit document: *Dell*, het *DELL*-logo, *Inspiron*, *Dell Precision*, *Dimension*, *OptiPlex*, *Latitude*, *PowerEdge*, *PowerVault*, *PowerApp*, en *Dell OpenManage* zijn merken van Dell Inc.; *Intel*, *Pentium* en *Celeron* zijn gedeponeerde merken van Intel Corporation; *Microsoft* en *Windows* zijn gedeponeerde merken van Microsoft Corporation.

Andere merken en handelsnamen die mogelijk in dit document worden gebruikt, dienen ter aanduiding van de rechthebbenden met betrekking tot de merken en namen of ter aanduiding van hun producten. Dell Inc. claimt op geen enkele wijze enig eigendomsrecht ten aanzien van andere merken of handelsnamen dan haar eigen merken en handelsnamen.

**Modellen DCSM en DCNE**

**September 2007**

**O/N YN992**

**Rev. A00**

# Inhoud

<b>Informatie vinden</b> . . . . .	<b>141</b>
<b>Voordat u begint</b> . . . . .	<b>146</b>
Voordat u binnen de computer gaat werken . . .	146
<b>Onderdelen toevoegen en vervangen</b> . . . . .	<b>148</b>
<b>De computer instellen</b> . . . . .	<b>149</b>
Uw computer binnen een besloten ruimte installeren . . . . .	149
<b>Een thuis- of kantoor netwerk instellen</b> . . . . .	<b>151</b>
Een verbinding met een netwerkadapter maken . . . . .	151
De Wizard Netwerk instellen . . . . .	152
<b>Een internetverbinding maken</b> . . . . .	<b>153</b>
<b>Informatie naar een nieuwe computer overzetten</b> . . .	<b>155</b>
<b>Een printer instellen</b> . . . . .	<b>160</b>
<b>Twee monitors aansluiten</b> . . . . .	<b>160</b>
<b>Stroombeveiligingsvoorzieningen</b> . . . . .	<b>162</b>
<b>Desktopcomputer</b> . . . . .	<b>164</b>
Aanzicht voorzijde . . . . .	164
Aanzicht achterzijde . . . . .	166
Aansluitingen op het achterpaneel . . . . .	168
<b>De computerkap verwijderen</b> . . . . .	<b>170</b>

<b>Binnenaanzicht van de computer . . . . .</b>	<b>172</b>
<b>Onderdelen van het moederbord . . . . .</b>	<b>173</b>
<b>De computerkap opnieuw aanbrengen . . . . .</b>	<b>174</b>
<b>Mini Tower-computer . . . . .</b>	<b>175</b>
Aanzicht voorzijde . . . . .	175
Aanzicht achterzijde . . . . .	177
<b>Aansluitingen op het achterpaneel . . . . .</b>	<b>178</b>
<b>De computerkap verwijderen . . . . .</b>	<b>180</b>
<b>Binnenaanzicht van de computer . . . . .</b>	<b>182</b>
<b>Onderdelen van het moederbord . . . . .</b>	<b>183</b>
<b>De computerkap opnieuw aanbrengen . . . . .</b>	<b>184</b>
<b>Problemen oplossen . . . . .</b>	<b>185</b>
<b>Dell Diagnostics . . . . .</b>	<b>185</b>
<b>Aan/uit-lampjes . . . . .</b>	<b>189</b>
<b>Pieptoncodes . . . . .</b>	<b>191</b>
<b>Systeemmeldingen . . . . .</b>	<b>193</b>
<b>Controlelampjes . . . . .</b>	<b>194</b>
<b>Vergeten wachtwoorden wissen . . . . .</b>	<b>200</b>
<b>De CMOS-instellingen wissen . . . . .</b>	<b>201</b>
<b>De BIOS flashen . . . . .</b>	<b>202</b>

<b>Index . . . . .</b>	<b>205</b>
------------------------	------------

## Informatie vinden



**N.B.** Sommige kenmerken of media zijn optioneel en daarom mogelijk niet met deze computer meegeleverd. Sommige kenmerken of media zijn in bepaalde landen niet beschikbaar.



**N.B.** Mogelijk werd er bij uw computer aanvullende informatie geleverd.

---

### Waar bent u naar op zoek?

- Een diagnoseprogramma voor de computer
- Stuurprogramma's voor de computer
- DSS (Desktop System Software)

### Hier kunt u het vinden

#### De cd Drivers and Utilities (Stuur- en hulpprogramma's)

**N.B.** De cd Drivers and Utilities is optioneel en niet met uw computer meegeleverd.

Er zijn reeds stuurprogramma's op uw computer geïnstalleerd. U kunt de cd gebruiken om stuurprogramma's opnieuw te installeren (zie de online *gebruikshandleiding*) om Dell Diagnostics uit te voeren (zie "Dell Diagnostics" op pagina 185).

Mogelijk bevat de cd leesmij-bestanden met de laatste informatie over technische wijzigingen aan uw computer of geavanceerd technische naslagbronnen voor technici en ervaren gebruikers.



**N.B.** Updates voor de stuurprogramma's en documentatie vindt u op [support.dell.com](http://support.dell.com).

---

**Waar bent u naar op zoek?**

- Basisinformatie voor het oplossen van problemen
- Informatie over het uitvoeren van Dell Diagnostics
- Hulpprogramma's
- Een printer instellen

**Hier kunt u het vinden****Snelle referentiegids**

**N.B.** Dit document is optioneel en mogelijk niet met de computer meegeleverd.



**N.B.** Dit document is beschikbaar als PDF-bestand op [support.dell.com](http://support.dell.com).

- 
- Garantieinformatie
  - Algemene voorwaarden (alleen Verenigde Staten)
  - Veiligheidsinstructies
  - Informatie over regelgeving
  - Ergonomische informatie
  - Gebruiksrechtovereenkomst

**DELL™ Productinformatiegids**

- 
- Onderdelen verwijderen en vervangen
  - Specificaties
  - Systeeminstellingen configureren
  - Problemen vaststellen en oplossen

**Gebruikshandleiding voor de Dell OptiPlex™ 330**

*Microsoft Windows Help en ondersteuning*

**1** Klik op de knop **Start** van Windows Vista→ **Help en ondersteuning**→ **Dell User and System Guides**→ **System Guides**.

**2** Klik op de gebruikshandleiding voor deze computer.

---

**Waar bent u naar op zoek?**

- Servicelabel en code voor express-service
- Microsoft Windows-licentielabel

**Hier kunt u het vinden****Servicelabel en Microsoft® Windows®-licentie**

Deze labels bevinden zich op de computer.

- Gebruik het servicelabel om uw computer te identificeren als u gebruikmaakt op [support.dell.com](http://support.dell.com) of contact opneemt met de technische ondersteuning.
- Voer de code voor express-service in, zodat uw gesprek naar de juiste medewerker wordt doorverbonden wanneer u contact opneemt met de technische ondersteuning.



**N.B.** Als extra veiligheidsmaatregel is het nieuwe licentielabel van Microsoft Windows voorzien van een ontbrekend gedeelte of "gat" om het verwijderen van het label te ontmoedigen.

---

**Waar bent u naar op zoek?****Hier kunt u het vinden**

---

- Oplossingen — Probleemwijzer, tips en advies van monteurs en online cursussen, FAQ's
- Community — Online discussies met andere gebruikers van Dell-producten
- Upgrades — Upgrade-informatie voor onderdelen als het geheugen, de vaste schijf en het besturingssysteem
- Klantenservice — Contactgegevens, de status van reparatieverzoeken en bestellingen, informatie over garanties en reparaties
- Service en ondersteuning — De status van reparatieverzoeken, ondersteuningsgeschiedenis, het servicecontract, online discussies met medewerkers van de technische ondersteuning
- Dell Technical Update Service — Proactieve kennisgeving via e-mail van software- en hardwareupdates voor de computer
- Referentiemateriaal — Computerdocumentatie, details over mijn computerinstellingen, productspecificaties en white papers
- Downloads — Door Dell gemachtigde stuurprogramma's, patches en software-updates

**De Dell Support-website — [support.dell.com](http://support.dell.com)**

**N.B.** Selecteer uw regio of bedrijfssegment om de juiste support-website op te roepen.



---

**Waar bent u naar op zoek?**

- Desktop System Software (DSS) — Als u het besturingssysteem voor uw computer opnieuw installeert, moet u ook het hulpprogramma voor DSS opnieuw installeren. DSS biedt belangrijke updates voor het besturingssysteem, en ondersteuning voor processors, optische stations, USB-apparaten enzovoort. DSS is nodig om uw Dell-computer correct te laten werken. De software detecteert automatisch de computer en het besturingssysteem en installeert de updates die voor uw configuratie van belang zijn.

- Windows gebruiken
- Met programma's en bestanden werken
- Het bureaublad personaliseren

- Het besturingssysteem opnieuw installeren

---

**Hier kunt u het vinden**

De Desktop System Software downloadt u als volgt:

- 1** Ga naar [support.dell.com](http://support.dell.com), selecteer uw regio of bedrijfssegment, en vul het servicelabel in.
- 2** Selecteer **Drivers & Downloads** (Stuurprogramma's en downloads) en klik op **Go (Ga)**.
- 3** Klik uw besturingssysteem aan en zoek op het trefwoord *Desktop System Software*.

**N.B.** De gebruikersinterface van [support.dell.com](http://support.dell.com) kan er anders uitzien, afhankelijk van de keuzes die u hebt gemaakt.

---

**Windows Help en ondersteuning**

- 1** Windows help en ondersteuning opent u als volgt:
  - In Windows XP: klik op **Start** en klik op **Help en ondersteuning**.
  - In Windows Vista™: Klik op de knop Start van Windows Vista  → **Help en ondersteuning**.
- 2** Geef in een of meer woorden een beschrijving van het probleem op en klik vervolgens op het pijlpictogram.
- 3** Klik op het onderwerp dat uw probleem beschrijft.
- 4** Volg de instructies op het scherm.

---

**De cd Operating System**

**N.B.** De cd Operating System is optioneel en mogelijk niet met uw computer meegeleverd.

---

**Waar bent u naar op zoek?****Hier kunt u het vinden**

---

Het besturingssysteem is reeds op de computer geïnstalleerd. Om het besturingssysteem opnieuw te installeren, gebruikt u de cd *Operating System* (Besturingssysteem) en raadpleegt u de online *gebruikshandleiding*.



Nadat u het besturingssysteem opnieuw hebt geïnstalleerd, moet u de cd *Drivers and Utilities* (Stuur- en hulpprogramma's) gebruiken om de stuurprogramma's voor de apparaten die met uw computer werden geleverd, opnieuw te installeren.

Het label met het productsleutel voor het besturingssysteem bevindt zich op de computer.

**N.B.** De kleur van de cd is afhankelijk van het door u bestelde besturingssysteem.

---

## Voordat u begint

### Voordat u binnen de computer gaat werken

Neem de volgende veiligheidsrichtlijnen in acht om de computer te beschermen tegen mogelijke schade en om uw persoonlijke veiligheid te garanderen.



**LET OP:** Voordat u met een van de procedures in dit gedeelte begint, moet u de veiligheidsinstructies opvolgen die in de *Productinformatiegids* zijn beschreven.



**KENNISGEVING:** Ga voorzichtig met componenten en kaarten om. Raak de componenten en de contacten op kaarten niet aan. Pak kaarten bij de uiteinden of bij de metalen bevestigingsbeugel vast. Houd onderdelen zoals een processor bij de uiteinden vast, en niet aan de pinnen.



**KENNISGEVING:** Alleen een bevoegde onderhoudsmonteur mag reparaties aan uw computer uitvoeren. Schade als gevolg van onderhoudswerkzaamheden die niet door Dell zijn goedgekeurd, valt niet onder de garantie.



**KENNISGEVING:** Als u een kabel losmaakt, moet u aan de stekker of de treklius trekken, niet aan de kabel zelf. Sommige kabels zijn voorzien van stekkers met vergrendelingsklemmen. Als u kabels van dit type verwijdert, moet u de vergrendelingsklemmen indrukken alvorens u de kabel verwijdert. Als u de connectoren van elkaar los trekt, moet u ze op evenwijdige wijze uit elkaar houden om te voorkomen dat een van de stekkerpinnen wordt verbogen. Ook moet u voordat u een kabel verbindt, controleren of beide connectors op juiste wijze zijn opgesteld en uitgelijnd.



**KENNISGEVING:** Om schade aan de computer te voorkomen moet u de volgende instructies opvolgen voordat u binnen de computer gaat werken.

- 1 Zet de computer uit (zie "De computer uitzetten" op pagina 148).



**LET OP:** Zorg er altijd voor dat de stroom is uitgeschakeld wanneer u de computerkap opent.



**KENNISGEVING:** Om een netwerkkabel te verwijderen, moet u eerst de stekker van de kabel uit uw computer verwijderen en vervolgens de stekker aan het andere uiteinde van de kabel uit het netwerkkapparaat verwijderen.

- 2 Verwijder de stekkers van alle telefoon- en netwerkkabels uit de computer.
- 3 Verwijder alle stekkers van de computer en daarop aangesloten apparaten uit het stopcontact.
- 4 Druk op de aan/uit-knop om het moederbord te aarden.



**KENNISGEVING:** Raak een component pas aan nadat u zich hebt geaard door een ongeverfd metalen oppervlak van het chassis aan te raken, zoals het metaal rondom de openingen voor de kaarten aan de achterkant van de computer. Raak terwijl u werkt regelmatig een ongeverfd metalen oppervlak aan om statische elektriciteit van uw lichaam weg te leiden. Statische elektriciteit kan namelijk schade aan de interne onderdelen veroorzaken.

## Onderdelen toevoegen en vervangen

In dit gedeelte worden procedures beschreven voor het verwijderen en installeren van de onderdelen binnen uw computer. Tenzij anders vermeld, wordt voor elke procedure uitgegaan van de volgende condities:

- U hebt de stappen in "De computer uitzetten" op pagina 148 en "Voordat u binnen de computer gaat werken" op pagina 146 uitgevoerd.
- U hebt de veiligheidsinformatie in de Dell™ *Productinformatiegids* gelezen.
- U kunt een onderdeel vervangen of —indien afzonderlijk aangeschaft— installeren door de verwijderingsprocedure in omgekeerde volgorde uit te voeren.

### Aanbevolen gereedschappen

Voor de procedures in dit document zijn mogelijk de volgende gereedschappen nodig:

- Een kleine schroevendraaier met een platte kop
- Een kleine kruiskopschroevendraaier
- Een plastic pennetje

### De computer uitzetten



**KENNISGEVING:** Om het verlies van gegevens te voorkomen, moet u alvorens u de computer uitzet, alle geopende bestanden opslaan en sluiten en alle geopende programma's sluiten.

- 1 Sluit het besturingssysteem af:
  - a Sla alle geopende bestanden op en sluit ze en sluit alle geopende programma's af.
  - b Klik in *Microsoft® Windows® XP* op **Start** → **Afsluiten** → **Afsluiten**.

Klik in *Microsoft® Windows Vista™* op de knop **Start**  linksonder op het bureaublad, klik op de pijl in de rechterbenedenhoek van het menu **Start** zoals hieronder afgebeeld, en klik vervolgens op **Afsluiten**.



De computer zal automatisch worden uitgeschakeld uit nadat het besturingssysteem volledig is afgesloten.

- 2 Zorg ervoor dat de computer en alle daarop aangesloten apparaten zijn uitgeschakeld. Als uw computer en de daarop aangesloten apparaten niet automatisch werden uitgeschakeld nadat u het besturingssysteem afsloot, moet u de aan/uit-knop 4 seconden ingedrukt houden om ze uit te schakelen.

## De computer instellen

### Uw computer binnen een besloten ruimte installeren

Als u uw computer binnen een besloten ruimte installeert, kan de luchtstroom worden beperkt. Dit kan de prestatie van de computer op nadelige wijze beïnvloeden en ervoor zorgen dat deze oververhit raakt. Volg de onderstaande richtlijnen wanneer u uw computer in een besloten ruimte installeert:



**KENNISGEVING:** De bedrijfstemperatuurspecificaties in deze handleiding hebben betrekking op de maximale bedrijfstemperatuur binnen de omgeving. Houd rekening met de omgevingstemperatuur wanneer u de computer binnen een besloten ruimte. Als de omgevingstemperatuur bijvoorbeeld 25° C is, zal er afhankelijk van uw computerspecificatie slechts een marge van 5° tot 10° C overblijven voordat de maximale bedrijfstemperatuur voor uw computer wordt bereikt. Zie voor informatie over de specificaties voor uw computer de online gebruikshandleiding.

- Laat een ruimte vrij van minimaal 10,2 cm aan alle zijden van de computer die met luchtgaten zijn uitgerust, zodat er genoeg luchtstroom aanwezig is voor een juiste ventilatie.
- Als de besloten ruimte van deuren is voorzien, moeten deze een luchtstroom van minimaal 30 procent door de ruimte toelaten.

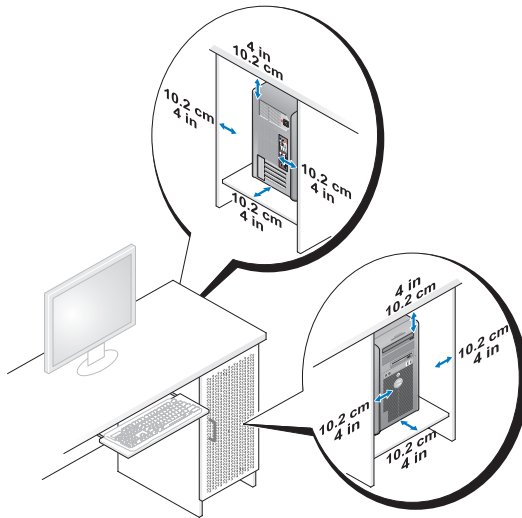

- Als de computer in een hoek van een bureau of onder een bureau staat opgesteld, moet u een gebied van ten minste 5,1 cm tussen de achterzijde van de computer en de muur vrijlaten, zodat er genoeg luchtstroom aanwezig is voor een juiste ventilatie.

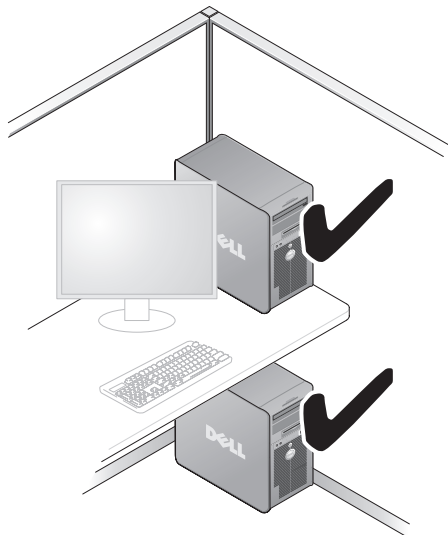

- ➔ **KENNISGEVING:** Stel uw computer niet op binnen een besloten ruimte waar de luchtstroom wordt geblokkeerd. Als de luchtstroom wordt geblokkeerd, zal de prestatie van de computer nadelig worden beïnvloed en kan de computer oververhit raken.



## Een thuis- of kantoor netwerk instellen

### Een verbinding met een netwerkadapter maken

U sluit als volgt een netwerkkabel aan:

- ✎ **N.B.** Sluit de netwerkkabel aan op de aansluiting van de netwerkadapter op de computer. Sluit de netwerkkabel niet aan op de modemaansluiting op de computer. Sluit geen netwerkkabel aan op een telefoonaansluiting.

- 1 Sluit de netwerkkabel aan op de aansluiting van de netwerkadapter aan de achterzijde van de computer.

Breng de kabel in de aansluiting aan totdat deze vastklikt en trek zachtjes aan de kabel om te controleren of deze goed vastzit.

- 2 Sluit het andere uiteinde van de netwerkkabel op een netwerkapparaat aan.

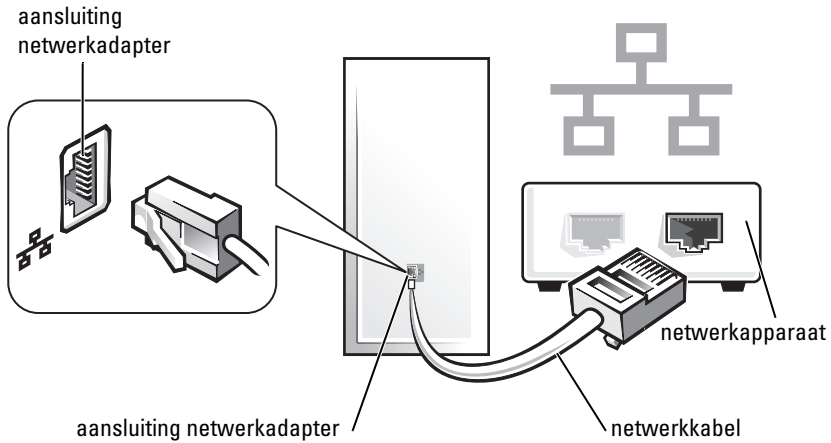

## De Wizard Network instellen

### Windows XP

Het besturingssysteem Microsoft® Windows® XP biedt een wizard voor netwerkinstallaties die u begeleidt tijdens het delen van bestanden en printers en het opzetten van een internetverbinding tussen computers thuis of op kantoor.

- 1 Klik op **Start**, wijs **Alle programma's** → **Bureau-accessoires** → **Communicatie** aan en klik vervolgens op **Wizard Network instellen**.
- 2 Klik in het welkomstschermb van de **Wizard Network instellen** op **Volgende**.
- 3 Selecteer **Controlelijst voor het maken van een netwerk**.



**N.B.** Als u de verbindingmethode **Deze computer maakt rechtstreeks verbinding met het Internet** selecteert, activeert u de firewall die is ingebouwd in Windows XP Service Pack 1 (SP1) of hoger.

- 4 Vul de controlelijst in en maak de benodigde voorbereidingen.
- 5 Keer terug naar de Wizard Netwerkinstallatie en volg de aanwijzingen op het scherm.



## Windows Vista

De netwerkconfiguratie in Microsoft® Windows Vista™ wijzigt u als volgt:

- 1 Klik op de knop Start van Windows Vista,  en klik vervolgens op **Netwerk**→ **Netwerkcentrum**.
- 2 Klik op **Een verbinding of netwerk instellen**.
- 3 Selecteer het gewenste type netwerkverbinding en volg de aanwijzingen op het scherm.
- 4 Sluit het Netwerkcentrum wanneer u klaar bent.

## Een internetverbinding maken



**N.B.** Internetproviders en hun abonnementen variëren per land.

Om een internetverbinding te maken hebt u een modem of netwerkverbinding en een internetprovider nodig. Uw internetprovider biedt u een of meer van de volgende mogelijkheden:

- ADSL-verbindingen hoge snelheid bieden via de bestaande telefoonlijn of mobiele provider. Als u over een ADSL-verbinding beschikt, zult u internet en uw telefoon gelijktijdig kunnen gebruiken.
- Kabelmodemverbindingen die uiterst snelle internettoegang bieden via de lokale kabeltelevisieaansluiting.
- Satellietmodemverbindingen die snelle internettoegang bieden via een satelliettelevisiesysteem.
- Inbelverbindingen die internettoegang geven via een telefoonlijn. Inbelverbindingen zijn aanzienlijk trager dan ADSL-, kabel- en satellietverbindingen.
- Draadloze LAN-verbindingen die internettoegang bieden op basis van draadloze Bluetooth®-technologie.

Als u een inbelverbinding gebruikt, sluit u voordat u de internetverbinding instelt een telefoonlijn aan op de modemaansluiting op de computer en op het telefooncontact. Als u een ADSL-, kabel- of satellietverbinding gebruikt moet u contact opnemen met uw mobiele of internetprovider voor aanwijzingen met betrekking tot het opzetten van een internetverbinding.

## De internetverbinding instellen

U kunt als volgt een internetverbinding instellen via een door de internetprovider verstrekte snelkoppeling op het bureaublad:

- 1 Sla alle geopende bestanden op en sluit deze. Sluit alle programma's.
- 2 Dubbelklik op het pictogram van de internetprovider op het bureaublad van Microsoft® Windows®.
- 3 Volg de aanwijzingen op het scherm om de installatie te voltooien.

Als uw bureaublad geen pictogram van de internetprovider bevat, of als u een internetverbinding met een andere internetprovider wilt maken, moet u de stappen in het volgende gedeelte volgen die betrekking hebben op het specifieke besturingssysteem van uw computer.



**N.B.** Zie "Een thuis- of kantoor netwerk instellen" op pagina 151 als u problemen hebt bij het maken van een internetverbinding. Als u geen internetverbinding kunt maken terwijl u dat in het verleden wel kon, is er mogelijk een storing bij de internetprovider opgetreden. Neem contact op met de internetprovider om de servicestatus te controleren of probeer later opnieuw verbinding te maken.

### Windows XP

- 1 Sla alle geopende bestanden op en sluit deze. Sluit alle programma's.
- 2 Klik op **Start** → **Internet Explorer**.  
De wizard **Nieuwe verbinding** wordt weergegeven.
- 3 Klik op **Verbinding met het internet maken**.
- 4 Klik in het volgende venster op de juiste optie:
  - Als u nog geen internetprovider hebt en een internetprovider wilt selecteren, klikt u op **Ik wil zelf een Internet-provider in een lijst selecteren**.
  - Als u wel installatiegegevens van uw internetprovider hebt ontvangen, maar nog geen installatie-cd, klikt u op **Ik wil handmatig een verbinding instellen**.
  - Als u een installatie-cd hebt, klikt u op **Ik heb een cd-rom met software van een Internet-provider**.
- 5 Klik op **Volgende**.

Als u de optie **Ik wil handmatig een verbinding instellen** hebt geselecteerd, gaat u door naar stap 6. Zo niet, dan volgt u de aanwijzingen op het scherm om de installatie te voltooien.



**N.B.** Als u niet weet welk type verbinding u moet selecteren, moet u contact opnemen met uw internetprovider.

- 6 Klik op de juiste optie onder **Op welke manier wilt u verbinding met het Internet maken?** en klik vervolgens op **Volgende**.
- 7 Gebruik de installatiegegevens die u van uw internetprovider hebt ontvangen om de setup te voltooien.

### **Windows Vista™**



**N.B.** Zorg dat u de gegevens van de internetprovider bij de hand hebt. Als u geen internetprovider hebt, kunt u er een vinden met behulp van de wizard **Verbinding met het Internet maken**.

- 1 Sla alle geopende bestanden op en sluit deze. Sluit alle programma's.
  - 2 Klik op de knop Start van Windows Vista  en klik op **Configuratiescherm**.
  - 3 Klik onder **Netwerk en internet** op **Verbinding met het Internet maken**. Het venster **Verbinding met het Internet maken** verschijnt.
  - 4 Klik afhankelijk van de gewenste verbinding op **Breedband PPPoE** of **Inbellen**:
    - Selecteer **Breedband** als u een ADSL-, satelliet-, kabel- of Bluetooth-verbinding wilt maken.
    - Selecteer **Inbellen** als u een inbel- of ISDN-verbinding wilt gebruiken.
- N.B.** Als u niet weet welk type verbinding u moet selecteren, klikt u op **Help me kiezen** of neemt u contact op met uw internetprovider.
- 5 Volg de instructies op het scherm en gebruik de installatiegegevens die door uw internetprovider werden verstrekt om de installatie te voltooien.

## **Informatie naar een nieuwe computer overzetten**

Met behulp van de "wizards" van het besturingssysteem kunt u bestanden en andere gegevens van de ene computer naar een andere computer overzetten, bijvoorbeeld van een *oude* naar een *nieuwe* computer. Raadpleeg voor aanwijzingen het onderstaande gedeelte dat overeenkomt met het besturingssysteem dat op uw computer draait.

## Microsoft® Windows® XP (optioneel)

Microsoft Windows XP biedt een wizard Bestanden en instellingen overzetten om gegevens van een broncomputer over te brengen naar een nieuwe computer. U kunt gegevens overzetten als:

- E-mailberichten
- Werkbalkinstellingen
- Venstergroottes
- Internetfavorieten

U kunt de gegevens naar de nieuwe computer overzetten via een seriële of netwerkverbinding, of de gegevens opslaan op verwijderbare schijf zoals een writable cd en deze vervolgens naar de nieuwe computer overzetten.



**N.B.** U kunt gegevens van een oude naar een nieuwe computer overzetten door rechtstreeks een seriële kabel aan te sluiten op de input/output (I/O)-poorten van de twee computers. Om gegevens over te dragen via een seriële verbinding moet u het hulpprogramma Netverbindingen openen via het Configuratiescherm en additionele configuratiestappen uitvoeren, zoals het instellen van een geavanceerde verbinding het toewijzen van de hostcomputer en gastcomputer.

Voor instructies met betrekking tot het opzetten van een rechtstreekse kabelverbinding tussen twee computers raadpleegt u Microsoft Knowledge Base-artikel 305621, getiteld *How to Set Up a Direct Cable Connection Between Two Computers in Windows XP* (Hoe maak ik een rechtstreekse kabelverbinding tussen twee computers onder Windows XP). Deze informatie is mogelijk niet in alle talen beschikbaar.

Als u gegevens naar een nieuwe computer wilt overzetten, moet u de wizard Bestanden en instellingen overzetten uitvoeren. U kunt voor dit proces de optionele cd *Operating System* (Besturingssysteem) gebruiken of een wizard-diskette die u met behulp van de Wizard Bestanden en instellingen overzetten hebt gemaakt.

### ***De Wizard Bestanden en instellingen overzetten uitvoeren met de behulp van de cd Operating System***



**N.B.** Voor deze procedure is de cd *Operating System* (Besturingssysteem) benodigd. Deze cd is optioneel en wordt mogelijk niet met sommige computers meegeleverd.

U kunt als volgt een nieuwe computer voorbereiden op de bestandsoverdracht:

- 1 Open de Wizard Bestanden en instellingen overzetten: klik op **Start**→ **Alle programma's**→ **Accessoires**→ **Systeemwerkset**→ **Wizard Bestanden en instellingen overzetten**.
- 2 Klik op **Volgende** wanneer het welkomtscherm van de wizard **Bestanden en instellingen overzetten** wordt weergegeven.
- 3 Klik in het scherm **Welke computer is dit?** op **Nieuwe computer**→ **Volgende**.
- 4 Klik in het scherm **Hebt u een cd-rom met Windows XP?** op **Ik wil de wizard op de cd-rom met Windows XP gebruiken**→ **Volgende**.
- 5 Ga naar uw oude computer (de broncomputer) wanneer het scherm **Ga nu naar de oude computer** wordt weergegeven. Klik nu nog *niet* op **Volgende**.

Gegevens kopiëren van de oude computer:

- 1 Plaats de cd *Operating System* met het besturingssysteem Windows XP in de oude computer.
- 2 Klik in het venster **Welkom bij Microsoft Windows XP** op **Andere taken uitvoeren**.
- 3 Klik onder **Wat wilt u doen?** op **Bestanden en instellingen overzetten**→ **Volgende**.
- 4 Klik in het scherm **Welke computer is dit?** op **Oude computer**→ **Volgende**.
- 5 Selecteer in het venster **Op welke manier wilt u bestanden en instellingen overzetten** de gewenste methode.
- 6 Selecteer de items die u wilt overzetten in het venster **Wat wilt u overzetten?** en klik vervolgens op **Volgende**.  
Zodra de gegevens zijn gekopieerd, wordt het venster **Gegevens verzamelen** geopend.
- 7 Klik op **Voltooien**.

U zet als volgt gegevens over naar de nieuwe computer:

- 1 Klik op de nieuwe computer in het venster **Ga nu naar de oude computer** op **Volgende**.
- 2 Selecteer in het venster **Waar bevinden zich de bestanden en instellingen?** de methode die u voor de overdracht van uw instellingen en bestanden hebt gekozen en klik op **Volgende**.  
De wizard leest de verzamelde bestanden en instellingen en past deze toe op de nieuwe computer.

Wanneer alle instellingen en bestanden zijn toegepast, wordt het venster **Voltooid** weergegeven.

- 3 Klik op **Voltooid** en start de computer opnieuw op.

### ***De wizard Bestanden en instellingen overzetten uitvoeren zonder de cd met het besturingssysteem***

Wanneer u de wizard Bestanden en instellingen overzetten zonder de optionele cd *Operating System* wilt uitvoeren, moet u een wizard-diskette maken waarmee u een back-up van de gegevensbestanden kunt maken.

U maakt een wizard-diskette door de nieuwe computer met Windows XP te gebruiken en de volgende stappen uit te voeren:

- 1 Open de Wizard Bestanden en instellingen overzetten: klik op **Start**→ **Alle programma's**→ **Accessoires**→ **Systeemwerkset**→ **Wizard Bestanden en instellingen overzetten**.
- 2 Klik op **Volgende** wanneer het welkomtscherm van de wizard Bestanden en instellingen overzetten wordt weergegeven.
- 3 Klik in het scherm **Welke computer is dit?** op **Nieuwe computer**→ **Volgende**.
- 4 Klik in het scherm **Hebt u een cd-rom met Windows XP?** op **Ik wil de wizard-diskette in het volgende diskettestation maken** → **Volgende**.
- 5 Plaats een verwijderbare schijf zoals een writable cd in het station en klik op **OK**.
- 6 Wanneer de schijf is gemaakt en het bericht **Ga nu naar de oude computer** wordt weergegeven, moet u *niet* op **Volgende** klikken.
- 7 Ga naar de oude computer.

Gegevens kopiëren van de oude computer:

- 1 Plaats de wizard-diskette in de oude computer.
- 2 Klik op **Start**→ **Uitvoeren**.
- 3 Blader in het veld **Openen** in het venster **Uitvoeren** naar het pad voor **fastwiz** (op de juiste verwijderbare schijf) en klik op **OK**.
- 4 Klik op **Volgende** in het welkomtscherm van de wizard Bestanden en instellingen overzetten.

- 5 Klik in het scherm **Welke computer is dit?** op **Oude computer**→  
**Volgende**.
- 6 Klik in het venster **Op welke manier wilt u bestanden en instellingen overzetten** op de manier waaraan u de voorkeur geeft.
- 7 Selecteer de items die u wilt overzetten in het venster **Wat wilt u overzetten?** en klik vervolgens op **Volgende**.  
Zodra de gegevens zijn gekopieerd, wordt het venster **Gegevens verzamelen** geopend.
- 8 Klik op **Voltooien**.

U zet als volgt gegevens over naar de nieuwe computer:

- 1 Klik op **Volgende** in het venster **Ga nu naar de oude computer** op de nieuwe computer.
- 2 Selecteer in het venster **Waar bevinden zich de bestanden en instellingen?** de methode die u voor de overdracht van uw instellingen en bestanden hebt gekozen en klik op **Volgende**. Volg de aanwijzingen op het scherm.  
De wizard leest de verzamelde bestanden en instellingen en past deze toe op de nieuwe computer.  
Wanneer alle instellingen en bestanden zijn toegepast, wordt het venster **Voltooid** weergegeven.
- 3 Klik op **Voltooid** en start de computer opnieuw op.



**N.B.** Voor meer informatie over deze procedure kunt u op [support.dell.com](http://support.dell.com) zoeken naar document 154781 (*What Are The Different Methods To Transfer Files From My Old Computer To My New Dell™ Computer Using the Microsoft® Windows® XP Operating System?*).



**N.B.** Mogelijk is de Knowledge Base van Dell™ niet in alle landen beschikbaar.

### **Microsoft Windows Vista™ (optioneel)**

- 1 Klik op de knop **Start** van Windows Vista  en klik vervolgens op **Bestanden en instellingen overzetten**→**Wizard Bestanden en instellingen overzetten starten**.
- 2 Klik in het venster **User Account Control** op **Verder**.
- 3 Klik op **Beginnen met een nieuwe overdracht** of **Verder gaan met een huidige overdracht**.

Volg de aanwijzingen van de Wizard **Bestanden en instellingen overzetten**.

## Een printer instellen

 **KENNISGEVING:** Voltooi de installatie van het besturingssysteem voordat u een printer op de computer aansluit.

Zie de documentatie die bij de printer is meegeleverd voor setupinformatie, inclusief informatie over:

- Het verkrijgen en installeren van bijgewerkte stuurprogramma's.
- Het aansluiten van de printer op de computer.
- Het aanbrengen van papier en het installeren van de toner of een inktcartridge.

Voor technische hulp kunt u de gebruikershandleiding van de printer raadplegen of contact opnemen met de fabrikant van de printer.

### Printerkabel

Uw printer wordt op de computer aangesloten met behulp van een USB-kabel of parallelle kabel. Mogelijk is er geen printerkabel bij uw computer geleverd. Als u een losse kabel koopt, moet u ervoor zorgen dat deze compatibel is met uw printer en computer. Als u een printerkabel bij de computer hebt aangeschaft, bevindt de kabel zich mogelijk in de verpakking van de computer.

## Twee monitors aansluiten

 **LET OP:** Voordat u met een van de procedures in dit gedeelte begint, moet u de veiligheidsinstructies opvolgen die in de *Productinformatiegids* zijn beschreven.

Als u een grafische kaart hebt aangeschaft die ondersteuning voor twee monitors biedt, moet u de onderstaande aanwijzingen volgen om twee monitors aan te sluiten en te activeren. De instructies vermelden hoe u twee monitors (elk met een VGA-aansluiting), een monitor met een VGA-aansluiting en een monitor met een DVI-aansluiting, of een televisie kunt aansluiten.

 **KENNISGEVING:** Als u twee monitors met VGA-stekkers aansluit, moet u over een optionele DVI-adapter beschikken om de kabel op aan te sluiten. Als u twee TFT-monitors aansluit, moet ten minste één monitor een VGA-aansluiting hebben. Als u een televisie aansluit, kunt u slechts één monitor (VGA of DVI) aansluiten.



## Twee VGA-monitors aansluiten

- 1 Zet de computer uit.



**N.B.** Als uw computer met een ingebouwde grafische kaart is uitgerust, hoeft u niet allebei monitors op de ingebouwde videoaansluiting aan te sluiten. Als de ingebouwde videoaansluiting is afgedekt met een kap, moet u deze kap niet verwijderen om de monitor aan te sluiten. Doet u dat wel, dan zal de monitor niet werken.

- 2 Sluit een van de monitors aan op de VGA-aansluiting (blauw) op de achterzijde van de computer.
- 3 Sluit de andere monitor aan op de optionele DVI-adapter en sluit de DVI-adapter aan op de DVI-aansluiting (wit) aan de achterzijde van de computer.
- 4 Start de computer opnieuw op.

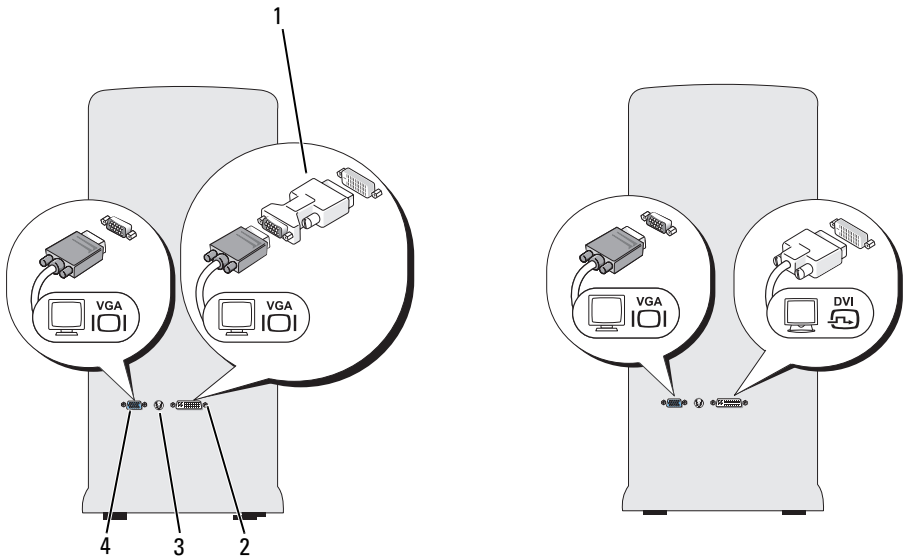

- 1 optionele DVI-adapter
- 3 tv-out-aansluiting

- 2 DVI-aansluiting (wit)
- 4 VGA-aansluiting (blauw)

### ***Een VGA-monitor en DVI-modem aansluiten***

- 1 Zet de computer uit.
- 2 Sluit de VGA-stekker van de monitor aan op de VGA-aansluiting (blauw) aan de achterzijde van de computer.
- 3 Sluit de DVI-stekker van de andere monitor aan op de DVI-aansluiting (wit) aan de achterzijde van de computer.
- 4 Start de computer opnieuw op.

### ***Een televisie aansluiten***



**N.B.** Om een televisie op de computer aan te sluiten, hebt u een S-video-kabel nodig. Dergelijke kabels zijn verkrijgbaar bij de meeste elektronica-zaken. Bij uw computer is geen S-video-kabel geleverd.

- 1 Zet de computer uit.
- 2 Sluit een uiteinde van de S-video-kabel aan op de optionele TV-OUT-aansluiting aan de achterzijde van de computer.
- 3 Sluit het andere uiteinde van de S-video-kabel aan op de S-video-aansluiting op de televisie.
- 4 Sluit de VGA- of DVI-monitor aan.
- 5 Start de computer opnieuw op.

### **De beeldscherminstellingen wijzigen**

- 1 Zet de computer aan nadat u de monitor(s) of televisie hebt aangesloten. Het bureaublad van Microsoft® Windows® wordt op de primaire monitor weergegeven.
- 2 Activeer de uitgebreide bureaubladmodus in de monitorinstellingen. In de uitgebreide bureaubladmodus kunt u objecten van het ene beeldscherm naar het andere verslepen, waardoor uw werkruimte effectief verdubbelt.

## **Stroombeveiligingsvoorzieningen**

Er zijn verscheidene apparaten beschikbaar die beschermen tegen stroomwisselingen en -storingen:

- Stroomstootbeveiligingen
- Spanningsstabilisatoren
- UPS (Uninterruptible Power Supplies)

## Stroomstootbeveiliging

Stroomstootbeveiligingen en stekkerdozen die met stroomstootbeveiliging zijn uitgerust, helpen schade aan de computer voorkomen die optreedt als gevolg van stroompieken die kunnen optreden tijdens onweer en na een stroomstoring. Sommige fabrikanten van stroomstootbeveiligingen bieden daarnaast garanties tegen bepaalde soorten schade. Lees de garanties bij de apparaten zorgvuldig door wanneer u een stroomstootbeveiligingsapparaat kiest. Een apparaat met een hogere jouleclassificatie biedt meer bescherming. Vergelijk jouleclassificaties om de relatieve effectiviteit van verschillende apparaten te bepalen.

- ➡ **KENNISGEVING:** De meeste stroomstootbeveiligingen bieden geen bescherming tegen stroomschommelingen of -onderbrekingen die worden veroorzaakt door blikseminslagen in de nabijheid. Wanneer het in uw nabijheid ontweert, moet u de telefoonstekker en de stekker van de computer uit het stopcontact verwijderen.

Een groot aantal stroomstootbeveiligingsvoorzieningen biedt daarnaast een speciale telefoonaansluiting voor de beveiliging van modems. Raadpleeg de documentatie bij de stroomstootbeveiliging voor aanwijzingen met betrekking tot modemverbindingen.

- ➡ **KENNISGEVING:** Niet alle stroomstootbeveiligingen bieden beveiliging voor netwerkkaarten. Verwijder tijdens onweerbuien de stekker van de netwerkkabel uit de netwerkaansluiting.

## Spanningsstabilisatoren

- ➡ **KENNISGEVING:** Spanningsstabilisatoren bieden geen bescherming tegen stroomstoringen.

Spanningsstabilisatoren zijn ontworpen om de netspanning op een redelijk constant niveau te houden.

## UPS (Uninterruptible Power Supplies)

- ➡ **KENNISGEVING:** Stroomonderbreking tijdens het opslaan van gegevens op de vaste schijf kan resulteren in het verlies van gegevens of schade aan bestanden.

-  **N.B.** Als u voor maximale werkingsduur van de batterij wilt zorgen, sluit u alleen uw computer aan op een UPS. Sluit andere apparaten, zoals een printer, aan op een afzonderlijke stekkerdoos dat stroomstootbeveiliging biedt.

Een UPS beschermt tegen stroomschommelingen en -onderbrekingen. UPS-apparaten bevatten een batterij die tijdelijke stroom biedt aan aangesloten apparaten wanneer de netstroom wordt onderbroken. De batterij zal worden opgeladen zolang er netstroom beschikbaar is. Zie de documentatie van de UPS-fabrikant voor informatie over de werkingsduur van de batterij en om na te gaan of het apparaat is goedgekeurd door Underwriters Laboratories (UL).

## Desktopcomputer

### Aanzicht voorzijde

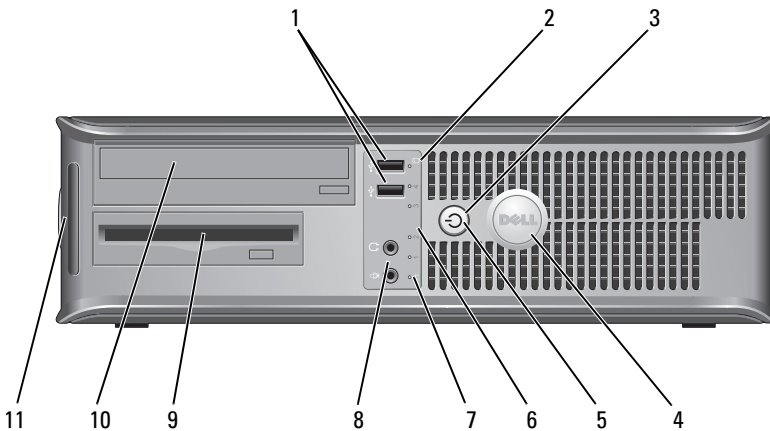

- 1 USB 2.0-aansluitingen (2) Gebruik de USB-aansluitingen voor apparaten die u zo nu en dan aansluit, zoals joysticks en camera's, of voor opstartbare USB-apparaten (zie "Opties van het systeemsetupprogramma" in de online gebruikshandleiding voor meer informatie over het opstarten vanaf een USB-apparaat). Het verdient de aanbeveling om de USB-aansluitingen aan de achterzijde te gebruiken voor apparaten die aangesloten blijven, zoals printers en toetsenborden.
- 2 activiteitslampje voor de vaste schijf Het activiteitslampje voor de vaste schijf zal gaan branden wanneer de computer gegevens van de vaste schijf leest of naar de vaste schijf schrijft. Het lampje kan ook gaan branden als een apparaat zoals een optisch station actief is.

- 3 aan/uit-knop, stroomlampje
- Druk op de aan/uit-knop om de computer aan te zetten. Het lampje in het midden van deze knop geeft de stroomstatus aan.
-  **KENNISGEVING:** Om gegevensverlies te voorkomen moet u de aan/uit-knop niet gebruiken om de computer uit te zetten. Schakel de daarentegen uit via het besturingssysteem.
- 4 Dell-logo
- Dit logo kan in de stand van de computer worden gedraaid. Om het logo te roteren moet u uw vingers om de rand van het logo plaatsen, stevig drukken en het logo verdraaien. U kunt het logo ook draaien met behulp van de inkeping onderaan het logo.
- 5 stroomlampje
- Het stroomlampje gaat branden, knipperen of aanhoudend branden om verschillende werkstanden aan te geven:
- Geen lichtje — De computer staat uit.
  - Aanhoudend groen — De computer bevindt zich in een normale werkstand.
  - Groen knipperend — De computer bevindt zich in een energiebesparende modus.
  - Aanhoudend oranje of oranje knipperend — Zie "Problemen met de stroomvoorziening" in de online gebruikshandleiding.
- Om een energiebesparende modus te verlaten drukt u op de aan/uit-knop of gebruikt u het toetsenbord of de muis als deze zijn ingesteld als wekapparaten in Windows Hardwarebeheer. Raadpleeg voor meer informatie over slaapstanden en het verlaten van een energiebesparende modus de online gebruikshandleiding.
- Zie "Controlelampjes" op pagina 194 voor een beschrijving van lichtcodes op basis waarvan u computerproblemen kunt oplossen.
- 6 controlelampjes
- Met behulp van deze lampjes kunt u een computerprobleem oplossen op basis van de diagnostische code. Zie voor meer informatie, "Controlelampjes" op pagina 194.

- |    |  |   |
|----|--|---|
| 7  | LAN-lampje                             | Dit lampje geeft aan dat er een LAN (Local Area Network)-verbinding is gemaakt.   |
| 8  | koptelefoon- en microfoonaansluitingen | U kunt de microfoonaansluiting gebruiken voor een pc-microfoon. Op computers met een geluidskaart moet u de aansluiting op de kaart gebruiken.<br><br>Gebruik de koptelefoonaansluiting om koptelefoons en de meeste typen luidsprekers aan te sluiten. |
| 9  | diskettestation                        | Bevat mogelijk een optioneel diskettestation.   |
| 10 | mediacompartiment                      | Gebruik het optisch station om cd's of dvd's af te spelen.  |
| 11 | servicelabel                           | Met behulp van de informatie op het servicelabel kunt u uw computer identificeren wanneer u de Dell Support-site bezoekt of met de technische ondersteuning belt.   |

## Aanzicht achterzijde

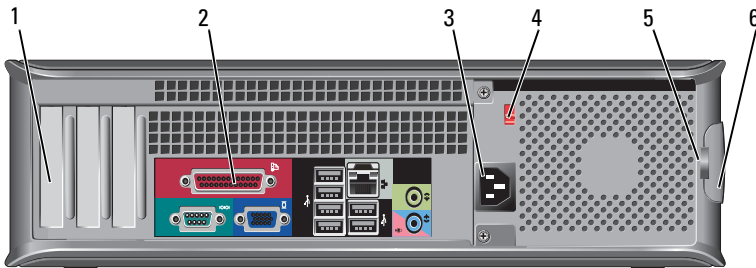

- |   |                                   |   |
|---|-----------------------------------|---|
| 1 | kaartsleuven                      | Toegangsansluitingen voor geïnstalleerde PCI- en PCI Express-kaarten.   |
| 2 | aansluitingen op het achterpaneel | Sluit USB-, audio- en andere apparaten op de juiste aansluiting aan (zie voor meer informatie "Aansluitingen op het achterpaneel" op pagina 168).   |
| 3 | stroomaansluiting                 | Hierop sluit u de stroomkabel aan.  |
| 4 | voltagekeuze-schakelaar           | Hiermee selecteert u het stroomniveau.  |
| 5 | hangslotbeugels                   | Hangslotbeugels kunnen worden bevestigd aan in de winkel verkrijgbare antidiefstalvoorzieningen. De hangslotbeugels stellen u in staat om de computerkap aan het chassis te bevestigen met behulp van een hangslot om te voorkomen dat onbevoegde personen toegang tot de binnenzijde van de computer kunnen krijgen. Om de hangslotbeugels te gebruiken, moet u een in de winkel verkrijgbaar hangslot door de beugels aanbrengen en vervolgens het hangslot vergrendelen. |
| 6 | kapontgrendelings-mechanisme      | Gebruik dit ontgrendelingsmechanisme om de computerkap te openen.   |



**LET OP: Zorg ervoor dat de ventilatieopeningen van de computer nergens worden geblokkeerd. Als gevolg van blokkades kunnen er ernstige problemen als gevolg van oververhitting optreden.**

## Aansluitingen op het achterpaneel

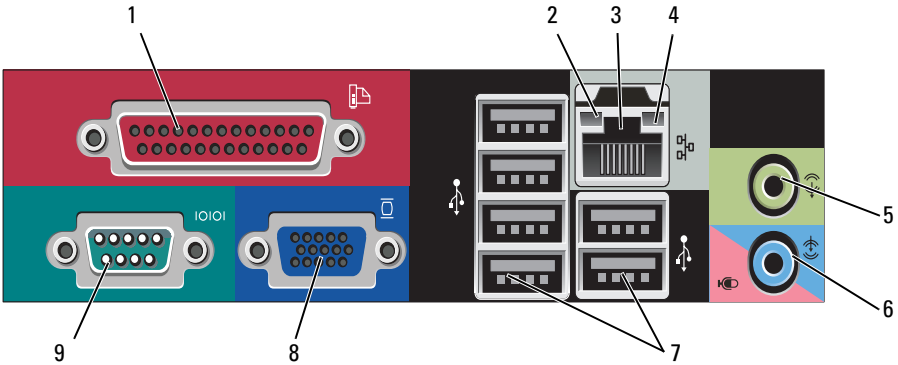

- 1 parallele aansluiting

Sluit parallele apparaten zoals een printer aan op de parallele aansluiting. Als u over een USB-printer beschikt, moet u deze aansluiten op een USB-aansluiting.

**N.B.** De geïntegreerde parallele aansluiting wordt automatisch gedeactiveerd als de computer een geïnstalleerde kaart detecteert die een parallele aansluiting bevat die op hetzelfde adres is geconfigureerd. Zie voor meer informatie "Opties van het systeemsetupprogramma" in de online gebruikshandleiding.

- 2 verbindings-integriteitslampje

- Groen — Er is een succesvolle verbinding tussen een 10 Mbps-netwerk en de computer.
- Oranje — Er is een succesvolle verbinding tussen een 100 Mbps-netwerk en de computer.
- Geel — Er is een succesvolle verbinding tussen een 1 Gbps (1000 Mbps)-netwerk en de computer.
- Uit — De computer detecteert geen fysieke verbinding met het netwerk.



- 3 aansluiting voor netwerkadapter Om de computer aan te sluiten op een netwerk of breedbandapparaat moet u een uiteinde van de netwerkkabel aansluiten op een netwerkcontact of een netwerk- of breedbandapparaat. Sluit het andere gedeelte van de netwerkkabel aan op de netwerkadaptersluiting op het achterpaneel van de computer. Een klikgeluid geeft aan dat de netwerkkabel goed vastzit.
- N.B. Sluit geen telefoonkabel aan op de netwerkaansluiting.**
- Bij computers met een netwerkadapterkaart moet u de aansluiting op de kaart gebruiken.
- U wordt aanbevolen om minimaal categorie 5-bedrading en -aansluitingen voor uw netwerk te gebruiken. Als u toch gebruikmaakt van categorie 3-bedrading, moet u de netwerksnelheid naar 10 Mbps forceren om een betrouwbare werking te garanderen.
- 4 netwerk-activiteitslampje Dit lampje gaat geel branden als de computer netwerkgegevens uitzendt of ontvangt. Als gevolg van een hoog netwerkvolume kan het lijken of dit lampje aanhoudend brandt.
- 5 line out-aansluiting Gebruik de groene line-out-aansluiting om koptelefoons en de meeste type luidsprekers met geïntegreerde versterkers aan te sluiten.
- Op computers met een geluidskaart moet u de aansluiting op de kaart gebruiken.
- 6 microfoon-/line-in-aansluiting Gebruik de blauwe line-in-aansluiting om een opname-/afspeelapparaat zoals een cassettespeler, cd-speler of videorecorder aan te sluiten.
- Gebruik de roze microfoonaansluiting om een pc-microfoon aan te sluiten voor spraak- of muziekinvoer voor geluids- of telefoniesoftware.
- Op computers met een geluidskaart moet u de aansluiting op de kaart gebruiken.
- 7 USB 2.0-aansluitingen (6) Gebruik de USB-aansluitingen aan de achterzijde voor apparaten die normaliter aangesloten blijven, zoals printers en toetsenborden.
- U wordt aangeraden om de USB-aansluitingen aan de voorzijde van de computer te gebruiken voor apparaten die u zo nu en dan aansluit, zoals joysticks of camera's.

- |   |                          |   |
|---|--------------------------|---|
| 8 | VGA-<br>videoaansluiting | Sluit de VGA-kabel van de monitor aan op de VGA-aansluiting op de computer.<br><br>Als uw computer met een grafische kaart is uitgerust, moet u de aansluiting op de kaart gebruiken.   |
| 9 | seriële<br>aansluiting   | Sluit een serieel apparaat zoals een handheld apparaat op de seriële poort aan. De standaardtoewijzing is COM1 voor seriële aansluiting 1.<br><br>Zie voor meer informatie "Opties van het systeemsetupprogramma" in de online gebruikshandleiding. |

## De computerkap verwijderen



**LET OP:** Voordat u met een van de procedures in dit gedeelte begint, moet u de veiligheidsinstructies opvolgen die in de *Productinformatiegids* zijn beschreven.



**LET OP:** Bescherm uzelf tegen elektrische schokken door altijd de stekker van de computer uit het stopcontact te verwijderen voordat u de computerkap opent.

- 1 Volg de aanwijzingen in het gedeelte. "Voordat u begint" op pagina 146.



**N.B.** Zorg ervoor dat er voldoende ruimte aanwezig is om de verwijderde kap te ondersteunen.



**KENNISGEVING:** Werk op een effen, veilige ondergrond om te voorkomen dat er krassen op de computer of het oppervlak waarop deze rust ontstaan.

- 2 Als u een hangslot op de hangslotbeugel op het achterpaneel hebt aangebracht, moet u het hangslot verwijderen.
- 3 Schuif het kapontgrendelingsmechanisme naar achteren terwijl u de kap optilt.

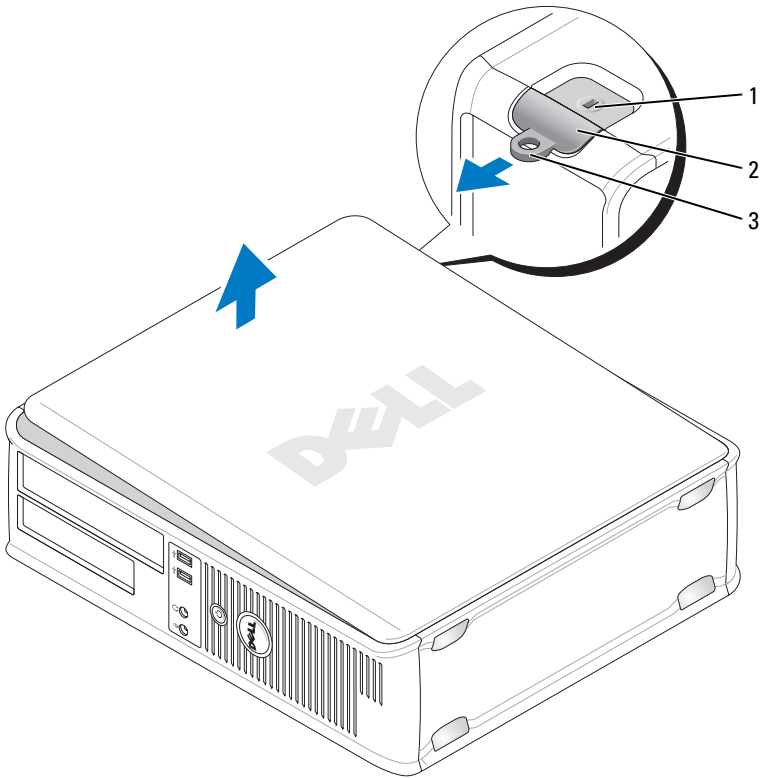

1 sleuf voor beveiligingskabel

2 kapontgrendelingsmechanisme

3 hangslotbeugel

**4** Draai de kap omhoog; gebruik de scharnieren als steunpunten.

**5** Verwijder de computerkap van de scharnieren en plaats deze op een zacht, niet-schurend oppervlak.

## Binnenaanzicht van de computer

**!** **LET OP:** Voordat u met een van de procedures in dit gedeelte begint, moet u de veiligheidsinstructies opvolgen die in de *Productinformatiegids* zijn beschreven.

**!** **LET OP:** Om een elektrische schok te voorkomen, moet u altijd de stekker van de computer uit het stopcontact halen voordat u de computerkap verwijdert.

**➔** **KENNISGEVING:** Let er bij het openen van de computerkap op dat u niet per ongeluk kabels uit het moederbord lostrekt.

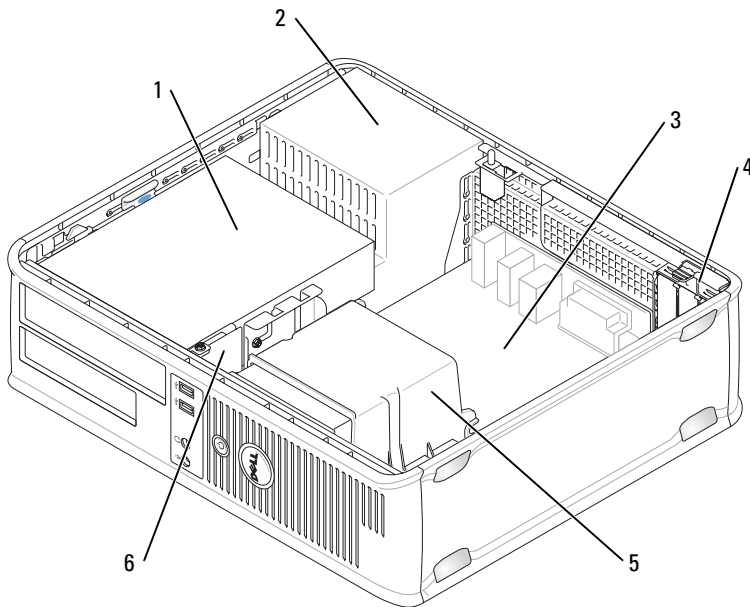

- |   |  |   |                |
|---|--|---|----------------|
| 1 | stationcompartiment (cd-/dvd-station, diskettestation en vaste schijf) | 2 | voeding        |
| 3 | moederbord   | 4 | kaartsleuven   |
| 5 | warmteafleiding  | 6 | I/O-voorpaneel |

# Onderdelen van het moederbord

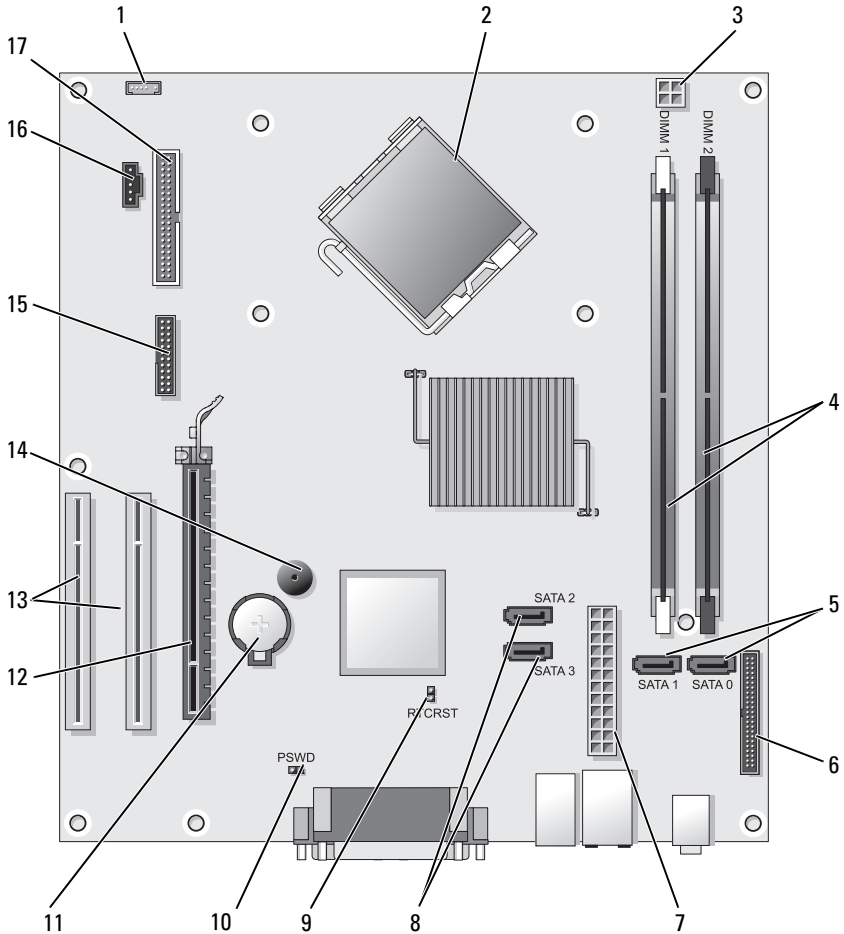

- |   |  |
|---|--|
| 1 aansluiting voor interne luidspreker (INT_SPKR) | 2 processoraansluiting (CPU)                   |
| 3 stroomaansluiting processor (12VPOWER)          | 4 geheugenmoduleaansluitingen (DIMM_1, DIMM_2) |

- |   |   |
|---|---|
| 5 aansluitingen voor SATA-stations (SATA0, SATA1) | 6 aansluiting op het voorpaneel (FRONTPANEEL)     |
| 7 stroomaansluiting (POWER)                       | 8 aansluitingen voor SATA-stations (SATA2, SATA3) |
| 9 RTC resetjumper (RTCST)                         | 10 wachtwoord-jumper (PSWD)                       |
| 11 batterijcompartiment (BATTERY)                 | 12 aansluiting voor PCI Express x16-kaart (SLOT1) |
| 13 aansluitingen PCI-kaart (SLOT2 en SLOT3)       | 14 interne luidspreker (SPKR)                     |
| 15 seriële/PS/2-aansluiting (PS2/SER2)            | 16 ventilatoraansluiting (FAN_CPU)                |
| 17 aansluiting diskteststation (FLOPPY)           |   |

## De computerkap opnieuw aanbrengen



**LET OP:** Voordat u met een van de procedures in dit gedeelte begint, moet u de veiligheidsinstructies opvolgen die in de *Productinformatiegids* zijn beschreven.

- 1 Controleer of alle kabels zijn aangesloten en haal eventuele kabels uit de weg.
- 2 Zorg ervoor dat er geen gereedschappen of onderdelen in de computer achterblijven.
- 3 Breng de computerkap opnieuw aan:
  - a Lijn de onderzijde van de kap uit met de scharnieren langs de rand van de onderzijde van de computer.
  - b Draai de kap omlaag om deze te sluiten. Gebruik daarbij de scharnierpunten als hefboom.
  - c Druk de kap op zijn plaats door het kapontgrendelingsmechanisme naar u toe te trekken en de hefboom los te laten wanneer de kap op juiste wijze is geïnstalleerd.
  - d Zorg ervoor dat de computerkap op juiste wijze is bevestigd alvorens u de computer verplaatst.

# Mini Tower-computer

## Aanzicht voorzijde

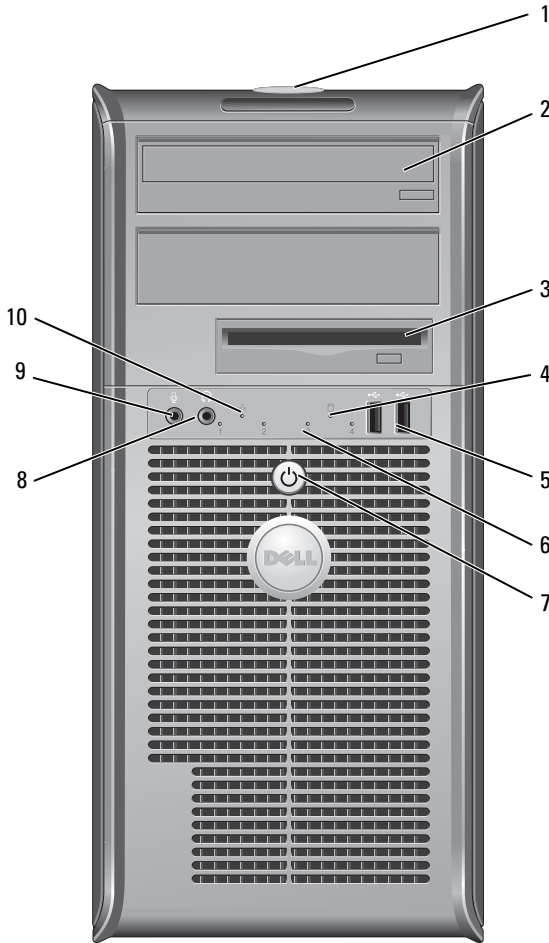

1 servicelabel

Met behulp van de informatie op het servicelabel kunt u uw computer identificeren wanneer u de Dell Support-site bezoekt of met de technische ondersteuning belt.

2 mediacompartiment

Gebruik het optisch station om cd's of dvd's af te spelen.

- |    |                                |  |
|----|--------------------------------|--|
| 3  | diskettestation                | Het diskettestation is optioneel.  |
| 4  | activiteitslampje vaste schijf | Het activiteitslampje voor de vaste schijf zal gaan branden wanneer de computer gegevens van de vaste schijf leest of naar de vaste schijf schrijft. Het lampje kan ook gaan branden als een apparaat zoals een optisch station actief is.   |
| 5  | USB 2.0-aansluitingen (2)      | Gebruik de USB-aansluitingen voor apparaten die u zo nu en dan aansluit, zoals joysticks en camera's, of voor opstartbare USB-apparaten (zie "Opties van het systeemsetupprogramma" in de online handleiding voor meer informatie over het opstarten vanaf een USB-apparaat). Het verdient de aanbeveling om de USB-aansluitingen aan de achterzijde te gebruiken voor apparaten die aangesloten blijven, zoals printers en toetsenborden. |
| 6  | controlelampjes                | Met behulp van deze lampjes kunt u een computerprobleem oplossen op basis van de diagnostische code. Zie voor meer informatie. "Controlelampjes" op pagina 194.  |
| 7  | aan/uit-knop, lampje voeding   | Druk op de aan/uit-knop om de computer aan te zetten. Het lampje in het midden van deze knop geeft de stroomstatus aan.  |
|    |                                |  <b>KENNISGEVING:</b> Om gegevensverlies te voorkomen moet u de aan/uit-knop niet gebruiken om de computer uit te zetten. Zet de computer uit via het besturingssysteem.  |
| 8  | koptelefoonaansluiting         | Gebruik de koptelefoonaansluiting om koptelefoons en de meeste typen luidsprekers aan te sluiten.  |
| 9  | microfoonaansluiting           | U kunt de microfoonaansluiting gebruiken om een pc-microfoon aan te sluiten voor spraak- of muziek invoer naar geluids- of telefoniesoftware. Op computers met een geluidskaart moet u de aansluiting op de kaart gebruiken.   |
| 10 | LAN-indicatielampje            | Dit lampje geeft aan dat er een LAN (Local Area Network)-verbinding is gemaakt.  |



# Aanzicht achterzijde

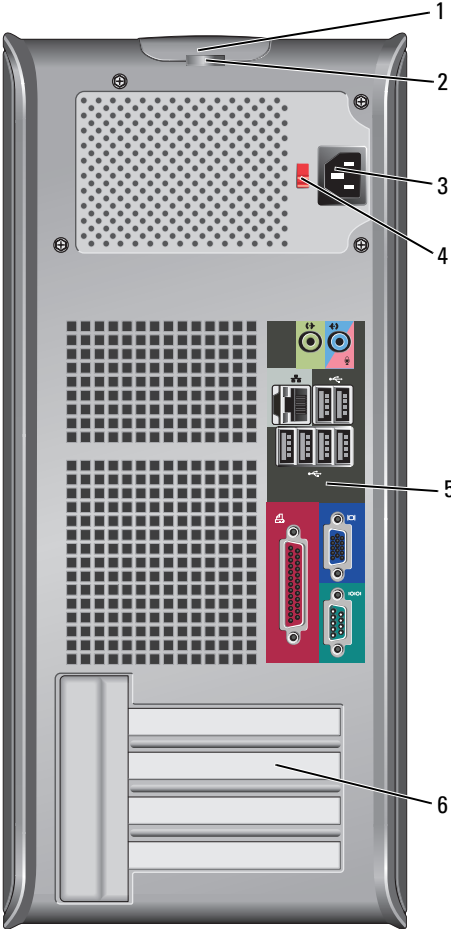

- 1 kapontgrendelingsmechanisme Met dit ontgrendelingsmechanisme kunt u de computerkap openen.
- 2 hangslotbeugels Hangslotbeugels kunnen worden bevestigd aan in de winkel verkrijgbare antidiefstalvoorzieningen. De hangslotbeugels stellen u in staat om de computerkap aan het chassis te bevestigen met behulp van een hangslot om te voorkomen dat onbevoegde personen toegang tot de binnenzijde van de computer kunnen krijgen. Om de hangslotbeugels te gebruiken, moet u een in de winkel verkrijgbaar hangslot door de beugels aanbrengen en vervolgens het hangslot vergrendelen.
- 3 stroomaansluiting Hierop kunt u de stroomkabel aansluiten.
- 4 voltagekeuze-schakelaar Hiermee selecteert u het stroomniveau.
- 5 aansluitingen op het achterpaneel Sluit USB-, audio- en andere apparaten op de juiste aansluiting aan (zie voor meer informatie "Aansluitingen op het achterpaneel" op pagina 168).
- 6 kaartsleuven Toegangsansluitingen voor geïnstalleerde PCI- en PCI Express-kaarten.



**LET OP:** Zorg ervoor dat de ventilatieopeningen van de computer nergens worden geblokkeerd. Als gevolg van blokkades kunnen er ernstige problemen als gevolg van oververhitting optreden.

## Aansluitingen op het achterpaneel

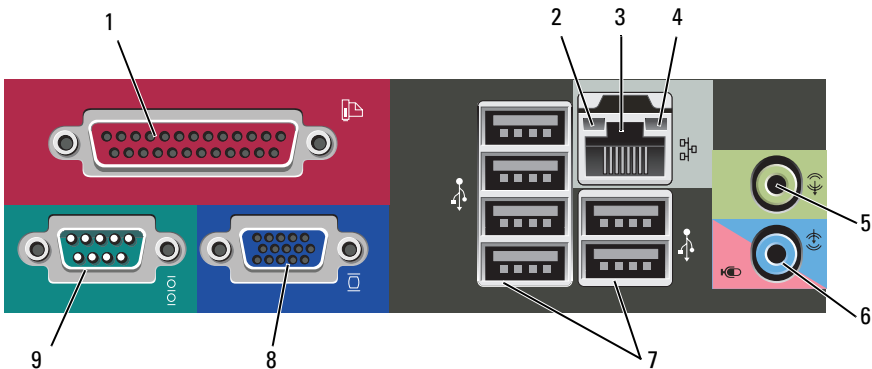

- 1 parallele aansluiting  
Sluit parallele apparaten zoals een printer aan op de parallele aansluiting. Als u over een USB-printer beschikt, moet u deze aansluiten op een USB-aansluiting.  
**N.B.** De geïntegreerde parallele aansluiting wordt automatisch gedeactiveerd als de computer een geïnstalleerde kaart detecteert die een parallele aansluiting bevat die op hetzelfde adres is geconfigureerd. Raadpleeg voor meer informatie "Opties van het systeemsetupprogramma" in de online gebruikshandleiding.
- 2 verbinding-integriteitslampje  
  - Groen — Er is een succesvolle verbinding tussen een 10 Mbps-netwerk en de computer.
  - Oranje — Er is een succesvolle verbinding tussen een 100 Mbps-netwerk en de computer.
  - Geel — Er is een succesvolle verbinding tussen een 1 Gbps (1000 Mbps)-netwerk en de computer.
  - Uit — De computer detecteert geen fysieke verbinding met het netwerk.
- 3 aansluiting voor netwerkadapter  
Om de computer aan te sluiten op een netwerk of breedbandapparaat moet u een uiteinde van de netwerkkabel aansluiten op een netwerkcontact of een netwerk- of breedbandapparaat. Sluit het andere gedeelte van de netwerkkabel aan op de netwerkadaptersluiting op het achterpaneel van de computer. Een klikgeluid geeft aan dat de netwerkkabel goed vastzit.  
**N.B.** Sluit geen telefoonkabel aan op de netwerkaansluiting.  
Bij computers met een netwerkadapterkaart moet u de aansluiting op de kaart gebruiken.  
U wordt aanbevolen om minimaal categorie 5-bedrading en -aansluitingen voor uw netwerk te gebruiken. Als u toch gebruikmaakt van categorie 3-bedrading, moet u de netwerksnelheid naar 10 Mbps forceren om een betrouwbare werking te garanderen.
- 4 netwerk-activiteitslampje  
Dit lampje gaat geel knipperen als de computer netwerkgegevens uitzendt of ontvangt. Bij een hoog volume van netwerkverkeer kan het lijken of dit lampje aanhoudend brandt.

- |   |                                |  |
|---|--------------------------------|--|
| 5 | line out-aansluiting           | Gebruik de groene line-out-aansluiting om koptelefoons en de meeste type luidsprekers met ingebouwde versterkers aan te sluiten.<br><br>Op computers met een geluidskaart moet u de aansluiting op de kaart gebruiken.   |
| 6 | microfoon-/line-in-aansluiting | Gebruik de blauw met roze line-in-aansluiting om opname-/afspeelapparaten zoals een cassettespeler, cd-speler, videorecorder of een pc-microfoon aan te sluiten.   |
| 7 | USB 2.0-aansluitingen (6)      | Gebruik de USB-aansluitingen aan de achterzijde voor apparaten die normaliter aangesloten blijven, zoals printers en toetsenborden.<br><br>U wordt aangeraden om de USB-aansluitingen aan de voorzijde van de computer te gebruiken voor apparaten die u zo nu en dan aansluit, zoals joysticks of camera's. |
| 8 | VGA-videoaansluiting           | Sluit de VGA-kabel van de monitor aan op de VGA-aansluiting op de computer.<br><br>Als uw computer met een grafische kaart is uitgerust, moet u de aansluiting op de kaart gebruiken.  |
| 9 | serieële aansluiting           | Sluit een serieel apparaat zoals een handheld apparaat op de serieële poort aan. De standaardtoewijzing is COM1 voor serieële aansluiting 1.<br><br>Zie voor meer informatie "Opties van het systeemsetupprogramma" in de online gebruikshandleiding.  |

## De computerkap verwijderen



**LET OP:** Voordat u met een van de procedures in dit gedeelte begint, moet u de veiligheidsinstructies opvolgen die in de *Productinformatiegids* zijn beschreven.



**LET OP:** Bescherm uzelf tegen elektrische schokken door altijd de stekker van de computer uit het stopcontact te verwijderen voordat u de computerkap opent.

- 1 Volg de instructies in "Voordat u begint" op pagina 146.



**N.B.** Zorg ervoor dat er voldoende ruimte aanwezig is om de verwijderde kap te ondersteunen.



**KENNISGEVING:** Zorg ervoor dat u op een effen, veilige ondergrond werkt om te voorkomen dat er krassen op de computer of het oppervlak waarop deze rust ontstaan.

- 2 Leg de computer met de computerkap naar boven op zijn kant.

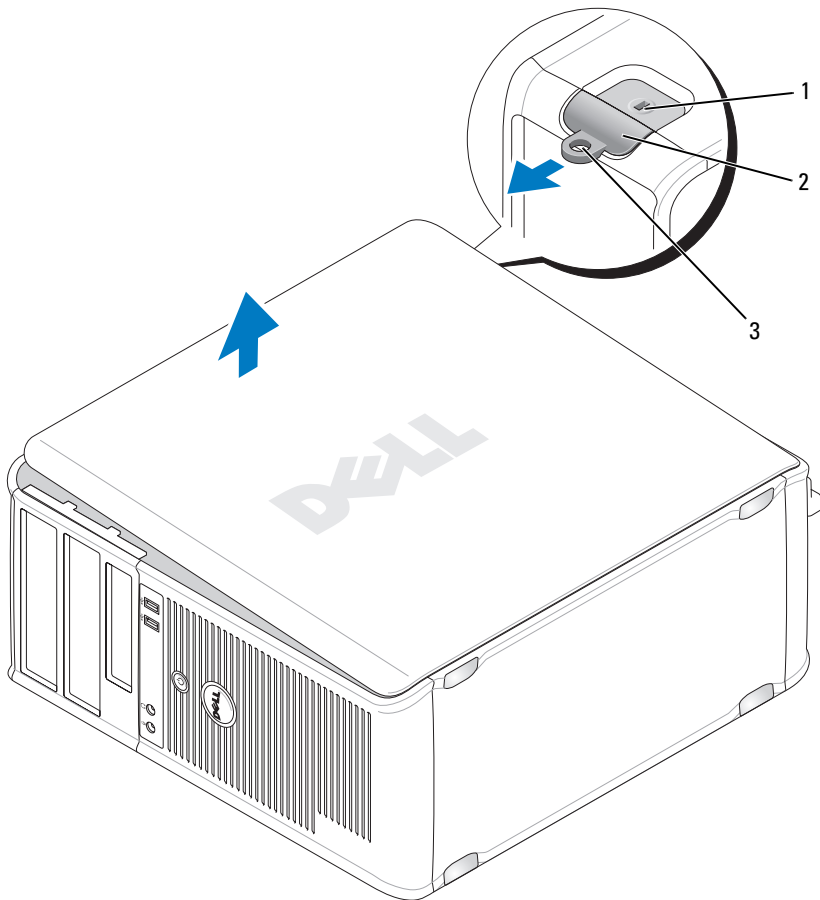

1 sleuf voor beveiligingskabel

2 kapontgrendelingsmechanisme

3 hangslotbeugel

**3** Maak de computerkap los door deze van de voorzijde van de computer af te trekken en omhoog te tillen.

**4** Bewaar de computerkap op een veilige locatie.

## Binnenaanzicht van de computer

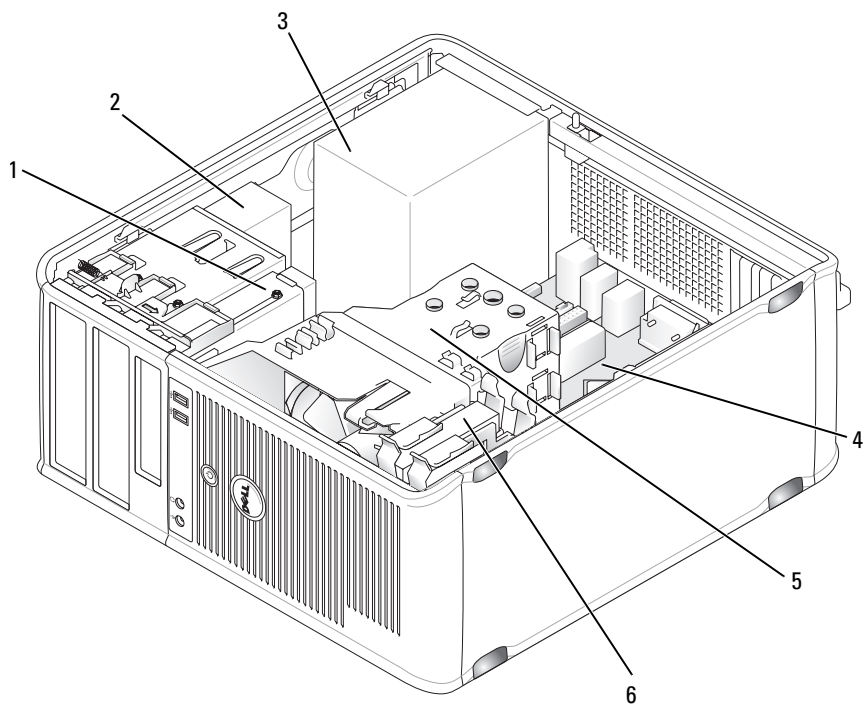

1 disktestation

3 voeding

5 warmteafleiding

2 mediacompartiment

4 moederbord

6 vaste schijf

# Onderdelen van het moederbord

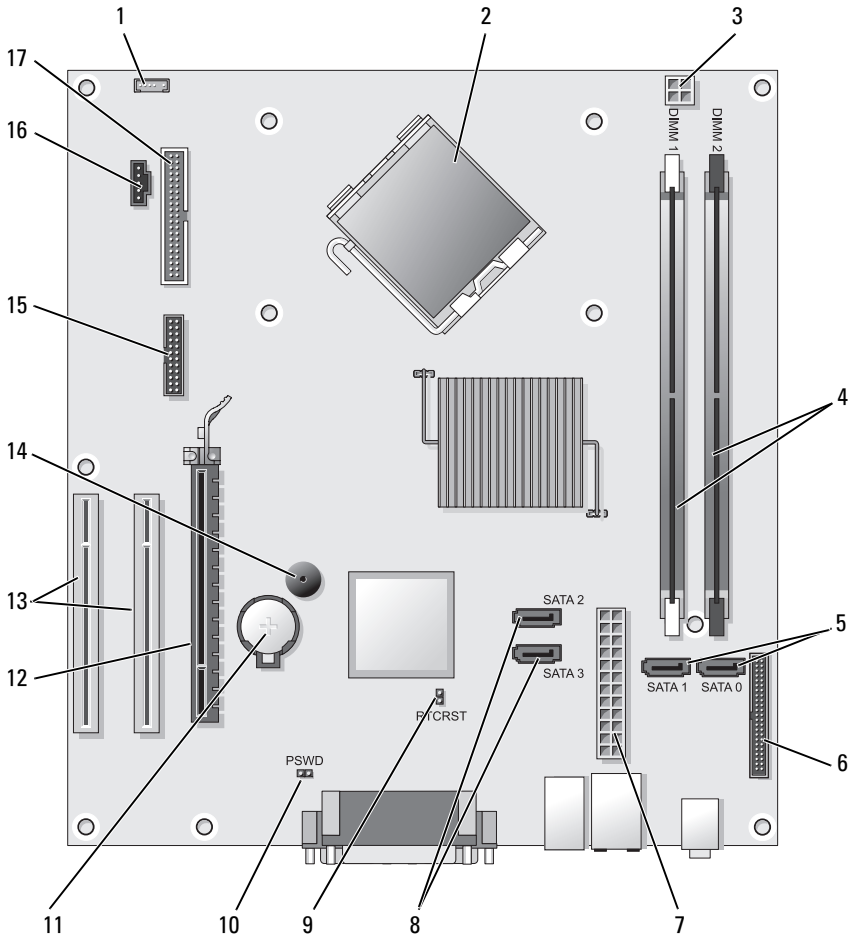

- |   |   |   |  |
|---|---|---|--|
| 1 | aansluiting voor interne luidspreker (INT_SPKR) | 2 | processoraansluiting (CPU)                   |
| 3 | stroomaansluiting processor (12VPOWER)          | 4 | geheugenmoduleaansluitingne (DIMM_1, DIMM_2) |

5	aansluitingen voor SATA-stations (SATA0, SATA1)	6	aansluiting op het voorpaneel (FRONTPANEEL)
7	stroomaansluiting (POWER)	8	aansluitingen voor SATA-stations (SATA2, SATA3)
9	RTC resetjumper (RTCRST)	10	wachtwoordjumper (PSWD)
11	batterijcompartiment (BATTERY)	12	aansluiting voor PCI Express x16-kaart (SLOT1)
13	aansluitingen PCI-kaart (SLOT2 en SLOT3)	14	interne luidspreker (SPKR)
15	seriële/PS/2-aansluiting (PS2/SER2)	16	ventilator aansluiting (FAN_CPU)
17	aansluiting diskteststation (FLOPPY)		

## De computerkap opnieuw aanbrengen

 **LET OP:** Voordat u met een van de procedures in dit gedeelte begint, moet u de veiligheidsinstructies opvolgen die in de *Productinformatiegids* zijn beschreven.

- 1 Controleer of alle kabels zijn aangesloten en haal eventuele kabels uit de weg.
- 2 Zorg ervoor dat er geen gereedschappen of onderdelen in de computer achterblijven.
- 3 Breng de computerkap opnieuw aan:
  - a Lijn de onderzijde van de kap uit met de scharnieren die zich langs de rand van de onderzijde van de computer bevinden.
  - b Draai de kap omlaag om deze te sluiten. Gebruik daarbij de scharnierpunten als hefboom.
  - c Druk de kap op zijn plaats door het kapontgrendelingsmechanisme naar u toe te trekken en de hefboom los te laten wanneer de kap op juiste wijze is geïnstalleerd.
  - d Zorg ervoor dat de computerkap op juiste wijze is bevestigd alvorens u de computer verplaatst.
- 4 Zet de computer weer rechtop.



## Problemen oplossen

Dell biedt een aantal hulpmiddelen die u kunnen helpen als de computer niet naar verwachting presteert. Voor de laatste probleemoplossingsinformatie die voor uw computer beschikbaar is, kunt u de website van Dell Support raadplegen op [support.dell.com](http://support.dell.com).

Als er computerproblemen optreden waarvoor hulp van Dell vereist is, moet u een gedetailleerde beschrijving van de fout, geluidscodes of diagnostische patronen van de lampjes schrijven, de onderstaande servicecode en het nummer van de servicelabel noteren en vervolgens contact opnemen met Dell vanaf de locatie waar uw computer staat opgesteld.

Raadpleeg voor een voorbeeld van de servicecode en het servicelabel het gedeelte "Informatie zoeken" in de gebruikshandleiding van uw computer.

Code voor express-  
service:

Servicelabel:

## Dell Diagnostics



**LET OP:** Voordat u met een van de procedures in dit gedeelte begint, moet u de veiligheidsinstructies opvolgen die in de *Productinformatiegids* zijn beschreven.

### Wanneer u Dell Diagnostics kunt gebruiken

Als u een probleem met uw computer ondervindt, moet u de tests uitvoeren die in het gedeelte Vergrendelingen en softwareproblemen zijn beschreven (raadpleeg de online gebruikshandleiding voor details) en Dell Diagnostics uitvoeren voordat u contact opneemt met Dell voor technische ondersteuning.

Het verdient de aanbeveling om deze procedures af te drukken alvorens u begint.



**KENNISGEVING:** Dell Diagnostics werkt alleen op Dell™-computers.



**N.B.** De cd *Drivers and Utilities* is optioneel en wordt mogelijk niet met uw computer meegeleverd.

Zie "Systeemsetupprogramma" in de online gebruikshandleiding voor informatie over het raadplegen van de configuratiegegevens van uw computer. Controleer of het apparaat in het systeemsetupprogramma wordt weergegeven en is geactiveerd.

Start Dell Diagnostics vanaf de vaste schijf of vanaf de cd *Drivers and Utilities*.

### Dell Diagnostics starten vanaf de vaste schijf

Dell Diagnostics is geïnstalleerd op een verborgen partitie op de vaste schijf.



**N.B.** Als op uw computer geen schermafbeelding kan worden weergegeven, dient u contact op te nemen met Dell.

- 1 Zorg ervoor dat de stekker van de computer is aangesloten op een werkend stopcontact.
- 2 Start of herstart de computer.
- 3 Druk zodra het DELL™-logo wordt weergegeven onmiddellijk op <F12>. Selecteer Diagnostics (Diagnose) in het opstartmenu en druk op <Enter>.



**OBS:** Als u te lang wacht en het logo van het besturingssysteem verschijnt, moet u blijven wachten tot het bureaublad van Microsoft® Windows® wordt weergegeven. Zet de computer vervolgens uit en probeer het opnieuw.



**OBS:** Als een bericht wordt weergegeven dat er geen partitie met een diagnostisch hulpprogramma is gevonden, activeert u Dell Diagnostics vanaf de cd *Drivers and Utilities*.

- 4 Druk op een toets om Dell Diagnostics te starten vanaf de verborgen partitie op de vaste schijf.

### Dell Diagnostics starten vanaf de cd *Drivers and Utilities*

- 1 Plaats de schijf *Drivers and Utilities* in het station.
- 2 Zet de computer uit en start deze opnieuw.

Zodra het DELL-logo verschijnt, drukt u meteen op <F12>.



**OBS:** Als u te lang wacht en het logo van het besturingssysteem verschijnt, moet u blijven wachten tot het bureaublad van Microsoft® Windows®. Zet de computer vervolgens uit en probeer het opnieuw.

 **OBS:** Met de volgende stappen wordt de opstartvolgorde slechts één keer gewijzigd. De volgende keer dat u de computer start, gebeurt dat volgens de instellingen die zijn gedefinieerd in het systeemsetupprogramma.

- 3 Wanneer de lijst met opstartbronnen verschijnt, markeert u CD/DVD/CD-RW en drukt u op <Enter>.
- 4 Selecteer de optie **Boot from CD-ROM** (Opstarten vanaf cd-rom) in het menu en druk vervolgens op <Enter>.
- 5 Type 1 om het cd-menu op te roepen en druk op <Enter> om verder te gaan.
- 6 Selecteer **Run the 32 Bit Dell Diagnostics** in de genummerde lijst. Als er meerdere versies worden aangegeven, moet u de versie selecteren die voor uw computer van toepassing is.
- 7 Als het hoofdmenu van Dell Diagnostics wordt weergegeven, selecteert u de test die u wilt uitvoeren.

### Het hoofdmenu van Dell Diagnostics

- 1 Nadat Dell Diagnostics is geladen en het hoofdscherm wordt weergegeven, klikt u op de knop voor de gewenste optie.

 **N.B.** Het wordt aanbevolen om **Test System** (Test computer) te selecteren om een volledige test op uw computer uit te voeren.

Optie	Functie
Test Memory (Geheugen testen)	Hiermee voert u een geheugentest uit
Test System (Computer testen)	Hiermee voert u een diagnostische scan van de computer uit
Exit (Afsluiten)	Hiermee sluit u Dell Diagnostics af.

- 2 Als u de optie **Test System** (Computer testen) selecteert, zal het volgende menu worden weergegeven:

 **N.B.** U wordt aanbevolen om in het menu daaronder **Extended Test** (Uitgebreide test) te selecteren om een uitgebreide test van de apparaten binnen de computer uit te voeren.

<b>Optie</b>	<b>Functie</b>
Express Test (Snelle test)	Hiermee voert u een snelle test van de apparaten binnen de computer uit. Deze test neemt normaliter 10 tot 20 minuten in beslag.
Extended Test (Uitgebreide test)	Hiermee voert u een grondige controle van apparaten binnen de computer uit. Deze test neemt normaliter minimaal een uur in beslag.
Custom Test (Aangepaste test)	Hiermee kunt u een specifiek apparaat testen of zelf bepalen welke testen worden uitgevoerd.
Symptom Tree (Symptomenstructuur)	Deze optie stelt u in staat om testen te selecteren op basis van de probleemsymptomen. Met behulp van deze optie geeft u lijst van de meest voorkomende symptomen weer.

- 3** Als er tijdens een test een probleem wordt opgespoord, wordt er een bericht weergegeven met de foutcode en een beschrijving van het probleem. Noteer de foutcode en een beschrijving van het probleem en neem contact met Dell op.



**OBS:** Het servicelabel voor de computer bevindt zich bovenaan elk testvenster. Als u contact opneemt met Dell, zullen de medewerkers van de technische ondersteuning naar het servicelabel vragen.

- 4** Wanneer u een test uitvoert van de optie **Custom Test** (Aangepaste test) of **Symptom Tree** (Symptomenstructuur), kunt u voor meer informatie over de test op een van de tabbladen klikken die in de volgende tabel worden beschreven.

<b>Tabblad</b>	<b>Functie</b>
Results (Resultaten)	Hier worden de resultaten van de test weergegeven, samen met eventuele foutcondities die zijn aangetroffen.
Errors (Fouten)	Hier worden de aangetroffen foutcondities en de foutcodes en een beschrijving van het probleem weergegeven.
Help	Hier wordt de test beschreven en worden eventuele vereisten voor het uitvoeren van de test vermeld.

Tabblad	Functie ( <i>Vervolg</i> )
Configuration (Configuratie)	Hier wordt een beschrijving van de hardwareconfiguratie voor het geselecteerde apparaat weergegeven.  Het hulpprogramma Dell Diagnostics haalt configuratiegegevens op voor alle apparaten uit de systeeminstellingen, het geheugen, verschillende interne tests en geeft de informatie weer in de lijst met apparaten in het linkervenster van het scherm. Mogelijk worden in het overzicht van apparaten niet de namen van alle onderdelen weergegeven die zijn geïnstalleerd in of aangesloten op de computer.
Parameters	Hiermee kunt u de test aanpassen door de testinstellingen te wijzigen.

- 5 Zodra de tests zijn voltooid, sluit u het testscherm om terug te keren naar het hoofdmenu van Dell Diagnostics. Als u Dell Diagnostics wilt verlaten en de computer opnieuw wilt starten, sluit u het hoofdmenu.
- 6 Verwijder de cd *Dell Drivers and Utilities* (indien aanwezig).

## Aan/uit-lampjes



**LET OP: Voordat u met een van de procedures in dit gedeelte begint, moet u de veiligheidsinstructies opvolgen die in de *Productinformatiegids* zijn beschreven.**

Het aan/uit-lampje (tweekleurig LED-lampje) aan de voorzijde van de computer gaat respectievelijk branden of knipperen om twee verschillende statussen aan te geven:

- Als het aan/uit-lampje uit is, is de computer is uitgeschakeld of ontvangt deze geen stroom.
  - Sluit de stroomkabel opnieuw aan op de stroomaansluiting aan de achterzijde van de computer en op het stopcontact.
  - Als de computer is aangesloten op een stekkerdoos, moet u controleren of de stekkerdoos is aangesloten op een stopcontact en of de stekkerdoos is ingeschakeld. Verwijder daarnaast alle stroombeveiligingsvoorzieningen, stekkerdozen en stroomverlengkabels om te controleren of de computer zonder deze voorzieningen wel aan gaat.
  - Controleer of het stopcontact werkt door het te testen in combinatie met een ander apparaat, zoals bijvoorbeeld een lamp.

- Als het aan/uit-lampje aanhoudend groen brandt en de computer niet reageert:
  - Controleer of de monitor op de computer is aangesloten en ingeschakeld.
  - Als de monitor is aangesloten en ingeschakeld: zie "Pieptoncodes" op pagina 191.
- Als het aan/uit-lampje groen knippert, bevindt de computer zich in de stand-by-modus. Druk op een toets op het toetsenbord, beweeg de muis of druk op de aan/uit-knop om de computer uit de stand-by-modus te halen. Als het aan/uit-lampje groen is en de computer niet reageert:
  - Controleer of de monitor op de computer is aangesloten en is ingeschakeld.
  - Als de monitor is aangesloten en ingeschakeld: zie "Pieptoncodes" op pagina 191.
- Als het aan/uit-lampje aanhoudend oranje brandt, ontvangt de computer stroom, maar is een apparaat mogelijk defect of op onjuiste wijze geïnstalleerd.
  - Verwijder de geheugenmodules en installeer deze opnieuw.
  - Verwijder alle kaarten en installeer deze opnieuw.
  - Verwijder de grafische kaart en installeer deze opnieuw, indien van toepassing.
- Als het aan/uit-lampje oranje knippert, is er mogelijk sprake van een probleem met de stroomvoorziening of een interne storing van een apparaat.
  - Controleer of alle stroomkabels op juiste wijze op het moederbord zijn aangesloten (zie "Onderdelen van het moederbord" op pagina 173).
  - Controleer of de primaire stroomkabel en de kabel van het frontpaneel op juiste wijze op het moederbord zijn aangesloten (zie "Onderdelen van het moederbord" op pagina 173).

## Pieptoncodes

Mogelijk laat de computer een reeks van pieptonen horen tijdens het opstarten indien er geen foutmeldingen op het beeldscherm kunnen worden weergegeven. Deze reeks pieptonen, ook wel een pieptoncode genaamd, identificeert een probleem. Pieptoncode 1-3-1 bestaat bijvoorbeeld uit één piepton, een snelle opeenvolging van drie pieptonen en vervolgens één piepton. Deze piepcode vertelt u dat de computer tegen een geheugenprobleem is aangelopen.

Door de geheugenmodules te verwijderen en weer opnieuw te installeren kunnen de volgende pieptoncodes mogelijk worden verholpen. Als het probleem zich voor blijft doen, moet u contact met Dell opnemen (zie "Contact opnemen met Dell" in de gebruikshandleiding) voor instructies voor het verkrijgen van technische ondersteuning.

<b>Code</b>	<b>Oorzaak</b>
1-3-1 tot en met 2-4-4	Geheugen niet juist geïdentificeerd of gebruikt
4-3-1	Geheugenfout boven adres 0FFFFh

Als u een van de volgende pieptoncodes hoort, moet u het gedeelte "Contact opnemen met Dell" in de gebruikshandleiding raadplegen voor aanwijzingen over het verkrijgen van technische ondersteuning.

<b>Code</b>	<b>Oorzaak</b>
1-1-2	Fout in het register van de microprocessor
1-1-3	Fout met lezen/schrijven NVRAM
1-1-4	Checksumfout ROM-BIOS
1-2-1	Fout in de programmeerbare intervaltimer
1-2-2	Fout bij DMA-initialisering
1-2-3	Fout bij lezen/schrijven DMA-pagina register
1-3	Fout bij test videogeheugen
1-3-1 tot en met 2-4-4	Geheugen niet juist geïdentificeerd of gebruikt

<b>Code</b>	<b>Oorzaak</b>
3-1-1	Registerfout bij slave-DMA
3-1-2	Registerfout bij master-DMA
3-1-3	Registerfout masker master-interrupt
3-1-4	Registerfout masker slave-interrupt
3-2-2	Laadfout interruptvector
3-2-4	Fout bij test toetsenbordcontroller
3-3-1	Stroomverlies NVRAM
3-3-2	Ongeldige NVRAM-configuratie
3-3-4	Fout bij test videogeheugen
3-4-1	Fout bij scherminitialisering
3-4-2	Fout bij opnieuw traceren scherm
3-4-3	Fout bij zoeken naar video-ROM
4-2-1	Timer tikt niet
4-2-2	Fout tijdens het afsluiten
4-2-3	Fout in poort A20
4-2-4	Onverwachte onderbreking in beveiligde modus
4-3-1	Geheugenfout boven adres 0FFFFh
4-3-3	Fout bij teller 2 timerchip
4-3-4	De interne klok is stilgevallen
4-4-1	Fout bij testen seriële of parallelle poort
4-4-2	Fout bij het decomprimeren van code naar schaduwgeheugen
4-4-3	Fout bij testen mathematische co-processor
4-4-4	Fout bij cachetest



# Systemmeldingen



**N.B.** Als de foutmelding niet in de tabel wordt vermeld, moet u de documentatie raadplegen van het besturingssysteem of het programma dat werd uitgevoerd toen de melding verscheen.

**ALERT! PREVIOUS ATTEMPTS AT BOOTING THIS SYSTEM HAVE FAILED AT CHECKPOINT [NNNN]. FOR HELP IN RESOLVING THIS PROBLEM, PLEASE NOTE THIS CHECKPOINT AND CONTACT DELL TECHNICAL SUPPORT** — De computer is drie keer achter elkaar niet in staat geweest om de opstartroutine te voltooien.

**CMOS CHECKSUM ERROR** — Er is mogelijk een storing op het moederbord opgetreden, of de RTC-batterij is leeg. Vervang de batterij.

**CPU FAN FAILURE** — Er is een storing van de CPU-ventilator opgetreden. Vervang de CPU-ventilator.

**DISKETTE DRIVE 0 SEEK FAILURE** — Mogelijk zit een kabel los of komen de configuratiegegevens van de computer niet overeen met de hardwareconfiguratie. Controleer de kabelaansluitingen.

**DISKETTE READ FAILURE** — Mogelijk is de diskette defect of zit er een kabel los. Vervang de diskette en controleer of er een kabel los zit.

**HARD-DISK DRIVE FAILURE** — Er is mogelijk een storing op de vaste schijf opgetreden tijdens de POST-procedure. Controleer of alle kabels op juiste wijze zijn aangesloten of probeer een andere vaste schijf.

**HARD-DISK DRIVE READ FAILURE** — Er is tijdens de test van de vaste schijf mogelijk een fout opgetreden bij het opstarten.

**KEYBOARD FAILURE** — Mogelijk is het toetsenbord defect of zit er een kabel van het toetsenbord los.

**NO BOOT DEVICE AVAILABLE** — De computer kan geen opstartbaar apparaat of opstartbare partitie vinden.

- Als het disktestation als opstartbron wordt gebruikt, moet u controleren of de kabels goed zijn aangesloten en dat een opstartbare diskette in het station aanwezig is.
- Als u de vaste schijf als opstartbron gebruikt, moet u ervoor zorgen dat de kabels van de vaste schijf zijn aangesloten en dat de vaste schijf op juiste wijze is geïnstalleerd en gepartitioneerd als opstartbron.
- Open het systeemsetupprogramma en controleer of de informatie over de opstartvolgorde klopt.

**NO TIMER TICK INTERRUPT** — Een chip op het moederbord is mogelijk defect, of er is een storing op het moederbord opgetreden.

**NON-SYSTEM DISK OR DISK ERROR** — Vervang de diskette door een diskette met een opstartbaar besturingssysteem of verwijder de diskette uit station A en start de computer opnieuw.

**NOT A BOOT DISKETTE** — Plaats een opstartbare diskette in het disktestation en start de computer opnieuw.

**USB OVER CURRENT ERROR** — Verwijder de stekker van het USB-apparaat uit de computer. Gebruik een externe stroomvoorziening voor het USB-apparaat.

**NOTICE - HARD DRIVE SELF MONITORING SYSTEM HAS REPORTED THAT A PARAMETER HAS EXCEEDED ITS NORMAL OPERATING RANGE.** — Mogelijk is er een S.M.A.R.T.-fout of storing op de vaste schijf opgetreden. Deze functie kan worden geactiveerd in de BIOS-instellingen.

## Controlelampjes



**LET OP:** Voordat u met een van de procedures in dit gedeelte begint, moet u de veiligheidsinstructies opvolgen die in de *Productinformatiegids* zijn beschreven.

Voor probleemoplossingsdoeleinden zijn de voorzijde en achterzijde van de computer uitgerust met vier lampjes die met 1, 2, 3, en 4 worden aangeduid. De lampjes kunnen uit zijn of groen zijn. Wanneer de computer normaal kan worden opgestart, knipperen de controlelampjes. Wanneer de computer normaal kan worden opgestart, knipperen de controlelampjes. Als het POST-gedeelte van het opstartproces met succes wordt voltooid, branden alle vier de lampjes stabiel groen. Als de computer tijdens het POST-proces een storing ondervindt, kan het patroon dat op de LED-lampjes wordt weergegeven helpen identificeren waar in het proces de computer is vastgelopen



**N.B.** De plaatsing van de controlelampjes kan variëren, afhankelijk van het type systeem. De controlelampjes kunnen verticaal of horizontaal worden weergegeven.

Lichtpatroon	Probleembeschrijving	Gesuggereerde oplossing
①②③④	De computer bevindt zich in een normale "uit"-toestand, of er is een mogelijke pre-BIOS-fout opgetreden.  De controlelampjes branden niet nadat de computer met succes tot aan het besturingssysteem opstart.	Sluit de computer aan op een werkend stopcontact en druk op de aan/uit-knop.
①②③④	Er heeft zich mogelijk een fout voorgedaan in de BIOS. De computer is in de herstelmodus.	Voer het hulpprogramma BIOS Recovery (BIOS-herstel) uit, wacht tot het herstel voltooid is, en start de computer dan opnieuw op.
①②③④	Er heeft zich mogelijk een fout in de processor voorgedaan.	Installeer de processor opnieuw en start de computer opnieuw op.

Lichtpatroon	Probleembeschrijving	Gesuggereerde oplossing
	<p>Er zijn geheugenmodules gedetecteerd, maar er heeft zich een geheugenfout voorgedaan.</p>	<ul style="list-style-type: none"> <li>• Als u één geheugenmodule hebt geïnstalleerd, dient u deze opnieuw te installeren en de computer opnieuw te starten (zie de online gebruikshandleiding voor aanwijzingen met betrekking tot het verwijderen en installeren van geheugenmodules).</li> <li>• Als u twee of meer geheugenmodules geïnstalleerd hebt, dient u de modules te verwijderen. Installeer één module opnieuw en start de computer opnieuw op. Als de computer normaal start, dient u een volgende module opnieuw te installeren. Ga door tot u een defecte module hebt geïdentificeerd of tot u alle modules foutvrij opnieuw hebt geïnstalleerd.</li> <li>• Installeer indien beschikbaar een goed werkend geheugen van hetzelfde type in de computer.</li> <li>• Als het probleem zich blijft voordoen, dient u contact met Dell op te nemen.</li> </ul>

Lichtpatroon	Probleembeschrijving	Gesuggereerde oplossing
① ② ③ ④	Er heeft zich mogelijk een fout voorgedaan met de grafische kaart.	<ul style="list-style-type: none"> <li>Als de computer een grafische kaart bevat, dient u deze te verwijderen en opnieuw te installeren. Start de computer vervolgens opnieuw.</li> <li>Als het probleem zich nog steeds voordoet, dient u een grafische kaart te installeren waarvan u weet dat deze werkt en dient u de computer opnieuw te starten.</li> <li>Als het probleem zich blijft voordoen, of als de computer een geïntegreerde videokaart heeft, dient u contact met Dell op te nemen.</li> </ul>
① ② ③ ④	Er heeft zich mogelijk een fout voorgedaan in een diskteststation of een vaste schijfstation.	Plaats alle stroom- en gegevenskabels opnieuw en start de computer opnieuw op.
① ② ③ ④	Er heeft zich mogelijk een USB-fout voorgedaan.	Installeer alle USB-apparaten opnieuw, controleer de kabelverbindingen en start de computer vervolgens opnieuw op.

Lichtpatroon	Probleembeschrijving	Gesuggereerde oplossing
	<p>Er zijn geen geheugenmodules aangetroffen.</p>	<ul style="list-style-type: none"> <li>• Als u één geheugenmodule hebt geïnstalleerd, dient u deze opnieuw te installeren en de computer opnieuw te starten. Zie de online gebruikshandleiding voor aanwijzingen met betrekking tot het verwijderen en installeren van geheugenmodules.</li> <li>• Als u twee of meer geheugenmodules geïnstalleerd hebt, dient u de modules te verwijderen. Installeer één module opnieuw en start de computer opnieuw op. Als de computer normaal start, dient u een volgende module opnieuw te installeren. Ga door tot u een defecte module hebt geïdentificeerd of tot u alle modules foutvrij opnieuw hebt geïnstalleerd.</li> <li>• Installeer indien beschikbaar een goed werkend geheugen van hetzelfde type in de computer.</li> <li>• Als het probleem zich blijft voordoen, dient u contact met Dell op te nemen.</li> </ul>

Lichtpatroon	Probleembeschrijving	Gesuggereerde oplossing
① ② ③ ④	Er zijn geheugenmodules aangetroffen, maar er is een fout in de geheugenconfiguratie of de geheugencompatibiliteit.	<ul style="list-style-type: none"> <li>• Controleer of er sprake is van speciale vereisten voor de geheugenmodule of geheugenaansluiting.</li> <li>• Ga na of de geheugenmodules die u aan het installeren bent compatibel zijn met de computer.</li> <li>• Neem contact met Dell op als het probleem zich blijft voordoen.</li> </ul>
① ② ③ ④	Er is een fout opgetreden. Dit patroon wordt eveneens weergegeven als u het systeemsetupprogramma opent. In dat geval is er waarschijnlijk geen sprake van een probleem.	<ul style="list-style-type: none"> <li>• Controleer of de kabels van de vaste schijf en het optisch station op juiste wijze op het moederbord zijn aangesloten.</li> <li>• Controleer het computerbericht dat op het scherm van uw monitor wordt weergegeven.</li> <li>• Als het probleem zich blijft voordoen, dient u contact op te nemen met Dell.</li> </ul>
① ② ③ ④	Nadat de POST is voltooid, gaan lichten alle vier controlelampjes groen op voordat ze uitgaan. Dit wijst op een normale werkingstoestand.	Geen.

## Vergeten wachtwoorden wissen

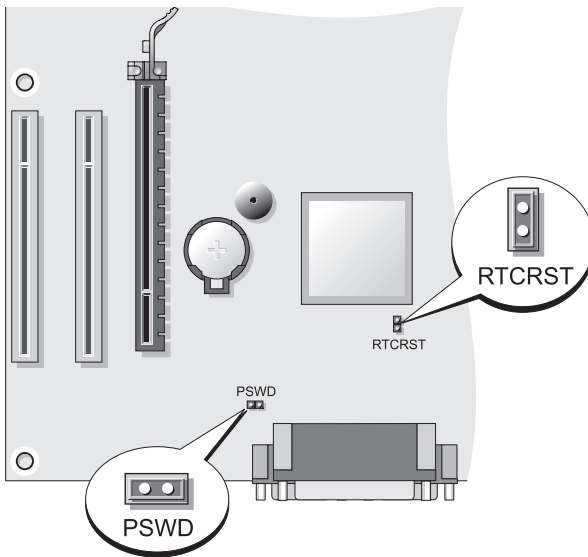

**!** **LET OP:** Voordat u met een van de procedures in dit gedeelte begint, moet u de veiligheidsinstructies opvolgen die in de *Productinformatiegids* zijn beschreven.

- 1 Volg de instructies in "Voordat u begint" op pagina 146.
- 2 Verwijder de computerkap (zie "De computerkap verwijderen" op pagina 180).
- 3 Zoek op het moederbord naar de 2-pins wachtwoordjumper (PSWD). Pin1 en Pin2 zouden standaard aangesloten moeten zijn. U zult de jumper moeten verwijderen en de computer opnieuw moeten opstarten, en wel als volgt.
- 4 Verwijder de jumper.



- 5 Breng de computerkap opnieuw aan (zie "De computerkap opnieuw aanbrengen" op pagina 174).
- ➡ **KENNISGEVING:** Om een netwerkkabel aan te sluiten, moet u eerst de kabel op het netwerkcontact aansluiten en vervolgens de kabel op de computer aansluiten.
- 6 Sluit de stekker van de computer en apparatuur op het stopcontact aan en zet ze vervolgens aan.



- 7 Nadat het bureaublad van Microsoft® Windows® op het scherm wordt weergegeven, zet u de computer uit. Zie "De computer uitzetten" op pagina 148.
  - 8 Zet de monitor uit en verwijder de stekker van de monitor uit het stopcontact.
  - 9 Haal de stekker van de computer uit het stopcontact en druk op de aan/uit-knop om het moederbord te aarden.
  - 10 Open de computerkap.
  - 11 Zoek op het moederbord naar de 2-pins wachtwoordjumper (PSWD) en bevestig de jumper om de wachtwoordfunctie opnieuw te activeren.
  - 12 Breng de computerkap opnieuw aan (zie "De computerkap opnieuw aanbrengen" op pagina 174).
-  **KENNISGEVING:** Om een netwerkkabel aan te sluiten, gaat u als volgt te werk. Sluit de kabel aan op het netwerkcontact en sluit deze vervolgens op uw computer aan.
- 13 Sluit de stekker van de computer en apparatuur op het stopcontact aan en zet ze vervolgens aan.
-  **N.B.** Met deze procedure activeert u de wachtwoordfunctie. Als u het systeemsetupprogramma opent (zie "Het systeemsetupprogramma openen" in de gebruikshandleiding), —zullen de opties het systeem- en beheerderwachtwoord de waarde **Not Set** (Niet ingesteld) hebben. Dit houdt in dat de wachtwoordfunctie is geactiveerd, maar er nog geen wachtwoord is toegekend.
- 14 Stel een nieuw systeem- en/of beheerderwachtwoord in.

## De CMOS-instellingen wissen

 **LET OP:** Voordat u met een van de procedures in dit gedeelte begint, moet u de veiligheidsinstructies opvolgen die in de *Productinformatiegids* zijn beschreven.

- 1 Volg de instructies in "Voordat u begint" op pagina 146.

 **OBS:** De stekker van de computer moet uit het stopcontact worden verwijderd om de CMOS-instelling te wissen.

- 2 Verwijder de computerkap (zie "De computerkap verwijderen" op pagina 180).
- 3 Verwijder de computerkap.

- 4 Reset de huidige CMOS-instellingen:
    - a Zoek naar de wachtwoordjumper (PSWD) en CMOS-jumper (RTCRST) op het moederbord (zie "Vergeten wachtwoorden wissen" op pagina 200).
    - b Verwijder de plug van de wachtwoordjumper van zijn pinnen.
    - c Bevestig de wachtwoordjumperstekker op de RTC\_RST-pinnen en wacht ongeveer 5 seconden.
    - d Verwijder de jumperstekker van de RTCRST-pinnen en bevestig deze opnieuw op de wachtwoordpinnen.
  - 5 Breng de computerkap opnieuw aan (zie "De computerkap opnieuw aanbrengen" op pagina 174).
-  **KENNISGEVING:** Om een netwerkkabel aan te sluiten, gaat u als volgt te werk. Sluit eerst de kabel op de netwerkpoort of netwerkvoorziening aan en sluit de kabel vervolgens op de computer aan.
- 6 Sluit de stekker van de computer en apparatuur op het stopcontact aan en zet ze vervolgens aan.

## De BIOS flashen

Wanneer er een update beschikbaar is of wanneer u het moederbord vervangt, kan het nodig zijn om de BIOS te flashen (de firmware bijwerken, zodat de chip een nieuwe versie krijgt).

- 1 Zet de computer aan.
- 2 Zoek naar het BIOS-updatebestand voor uw computer op de Dell Support-website: [support.dell.com](http://support.dell.com).
- 3 Klik op **Download Now** om het bestand te downloaden.
- 4 Als het venster **Export Compliance Disclaimer** verschijnt, klikt u op **Yes, I Accept this Agreement**.  
Het venster **File Download** zal worden weergegeven.
- 5 Klik op **Save this program to disk** en klik vervolgens op **OK**.  
Het venster **Save In** zal worden geopend.
- 6 Klik op de pijl-omlaagtoets om het menu **Save In** weer te geven, selecteer **Desktop** en klik vervolgens op **Save**.  
Het bestand zal naar uw bureaublad worden gedownload.

- 7** Klik op **Close** wanneer het venster **Download Complete** wordt weergegeven.

Het bestandspictogram zal op het bureaublad worden weergegeven en zal dezelfde naam hebben als het gedownloade BIOS-updatebestand.

- 8** Dubbelklik op het bestandspictogram op het bureaublad en volg de aanwijzingen op het scherm.



# Index

## B

bron-cd  
Dell Diagnostics, 185

## C

CMOS-instellingen  
wissen, 201

computer  
aanzicht binnenzijde, 172  
binnenaanzicht, 182  
onderdelen binnenzijde, 172, 182  
pieptoncodes, 191

computerkap  
opnieuw aanbrengen, 174  
vervangen, 184  
verwijderen, 180

## D

Dell Diagnostics, 185

Dell Diagnostics starten vanaf de  
cd Drivers and Utilities, 186

Dell Diagnostics starten vanaf de  
vaste schijf, 186

Dell Support-website, 144

diagnostiek  
Dell, 185  
pieptoncodes, 191

diagnostische gegevens  
pieptoncodes, 191

documentatie  
ergonomisch, 142  
garanties, 142  
gebruikshandleiding, 142  
licentieovereenkomst voor  
eindgebruikers, 142  
online, 144  
Productinformatiegids, 142  
regelgeving, 142  
snelle referentiegids, 142  
veiligheid, 142

## E

ergonomische informatie, 142

## F

foutberichten  
pieptoncodes, 191

foutmeldingen  
pieptoncodes, 191

## G

garantieinformatie, 142  
gebruikshandleiding, 142

## H

hardware  
  Dell Diagnostics, 185  
  pieptooncodes, 191  
Help en ondersteuning, 145  
Help-bestand  
  Windows Help en  
    ondersteuning, 145

## I

internetverbinding  
  instellen, 154  
  meer informatie, 153  
  opties, 153

## K

kap  
  verwijderen, 170

## L

labels  
  Microsoft Windows, 143  
  servicelabel, 143, 175

lampjes

  stroom  
  stroomlampje, 165

licentieovereenkomst voor  
  eindgebruikers, 142

## M

moederbord, 173, 183  
moederbord. *Zie* moederbord  
monitor  
  DVI-monitor aansluiten, 160,  
    162  
  kloonmodus, 162  
  monitorinstellingen, 162  
  televisie aansluiten, 160, 162  
  twee aansluiten, 161-162  
  twee monitors aansluiten, 160  
  uitgebreide  
    bureaubladmodus, 162  
  VGA-monitor  
    aansluiten, 160-162

## N

netwerk  
  Wizard Netwerk instellen, 152

## O

onderdelen installeren  
  Aanbevolen gereedschappen, 148  
  De computer uitzetten, 148  
  voordat u begint, 148

## **P**

pieptooncodes, 191

printer

    aansluiten, 151, 160

    instellen, 151, 160

    kabel, 160

problemen

    Dell Diagnostics, 185

    pieptooncodes, 191

problemen oplossen

    Dell Diagnostics, 185

    Help en ondersteuning, 145

Productinformatiegids, 142

## **R**

regelgeving, 142

## **S**

S.M.A.R.T, 194

Servicelabel, 143

servicelabel, 175

stroom

    aan/uit-knop, 165, 176

    spanningsstabilisatoren

    stroombeveiligingsvoorzieningen

    stroomstootbeveiligingen

    UPS

support-website, 144

## **T**

televisie

    op computer aansluiten, 160

TV

    op computer aansluiten, 162

## **U**

Uninterruptible Power Supply.

    Zie *UPS*

UPS

## **V**

veiligheidsinstructies, 142

## **W**

wachtwoord

    jumper, 200

    wissen, 200

Windows XP

    Help en ondersteuning, 145

    Wizard Netwerk instellen, 152

Wizard Netwerk instellen, 152

wizards

    Wizard Netwerk instellen, 152





# Dell™ OptiPlex™ 330

## Συνοπτικός οδηγός

Πρότυπα DCSM και DCNE

# Σημειώσεις, Ειδοποιήσεις και Προσοχή



**ΣΗΜΕΙΩΣΗ:** Η ΣΗΜΕΙΩΣΗ υποδεικνύει σημαντικές πληροφορίες που σας βοηθούν να χρησιμοποιείτε καλύτερα τον υπολογιστή σας.



**ΕΙΔΟΠΟΙΗΣΗ:** Η ΕΙΔΟΠΟΙΗΣΗ υποδηλώνει είτε δυνητική βλάβη υλικού είτε απώλεια δεδομένων και υποδεικνύει τον τρόπο με τον οποίο μπορείτε να αποφύγετε το πρόβλημα.



**ΠΡΟΣΟΧΗ:** Η ΠΡΟΣΟΧΗ υποδηλώνει δυνητική βλάβη υλικού, τραυματισμό ή θάνατο.

---

**Οι πληροφορίες αυτού του εγγράφου μπορεί να αλλάξουν χωρίς προειδοποίηση.**

**© 2007 Dell Inc. Με επιφύλαξη παντός δικαιώματος.**

Απαγορεύεται αυστηρά η αναπαραγωγή με οποιοδήποτε τρόπο χωρίς τη γραπτή άδεια της Dell Inc.

Εμπορικά σήματα που χρησιμοποιούνται στο παρόν έγγραφο: Η ονομασία *Dell*, το λογότυπο *DELL*, οι ονομασίες *Inspiron*, *Dell Precision*, *Dimension*, *OptiPlex*, *Latitude*, *PowerEdge*, *PowerVault*, *PowerApp*, και *Dell OpenManage* είναι εμπορικά σήματα της Dell Inc. Οι ονομασίες *Intel*, *Pentium*, και *Celeron* είναι σήματα κατατεθέντα της Intel Corporation. Η ονομασία *Microsoft* και *Windows* είναι σήματα κατατεθέντα της Microsoft Corporation.

Άλλα εμπορικά σήματα και εμπορικές ονομασίες μπορεί να χρησιμοποιούνται στο παρόν έγγραφο αναφερόμενα είτε στους κατόχους των σημάτων και των ονομάτων είτε στα προϊόντα τους. Η Dell Inc. παραιτείται από κάθε δικαίωμα σε εμπορικά σήματα και εμπορικές ονομασίες τρίτων.

Πρότυπα DCSM και DCNE

Σεπτέμβριος 2007 P/N YN992 Αναθ. A00

# Περιεχόμενα

Εύρεση πληροφοριών . . . . .	213
Πριν ξεκινήσετε . . . . .	219
Πριν την εργασία στο εσωτερικό του υπολογιστή σας . . . . .	219
Προσθήκη και αντικατάσταση εξαρτημάτων . . . . .	220
Προετοιμασία του υπολογιστή . . . . .	221
Τοποθέτηση του υπολογιστή σας σε θήκη . . . . .	221
Εγκατάσταση δικτύου στο σπίτι και στο γραφείο . . . . .	224
Σύνδεση με κάρτα δικτύου . . . . .	224
Εγκατάσταση δικτύου . . . . .	225
Σύνδεση στο Internet . . . . .	226
Μεταφορά πληροφοριών σε νέο υπολογιστή . . . . .	228
Ρύθμιση εκτυπωτή . . . . .	233
Σύνδεση δύο οθονών . . . . .	234
Συσκευές προστασίας παροχής ενέργειας . . . . .	236
Επιτραπέζιος υπολογιστής . . . . .	238
Μπροστινή όψη . . . . .	238
Πίσω όψη . . . . .	240
Θύρες πίσω πλαισίου . . . . .	241
Αφαίρεση του καλύμματος του υπολογιστή . . . . .	243
Εσωτερική όψη του υπολογιστή σας . . . . .	245

Στοιχεία κάρτας συστήματος . . . . .	246
Επανατοποθέτηση του καλύμματος του υπολογιστή . . . . .	247
Υπολογιστής Mini Tower . . . . .	248
Μπροστινή όψη . . . . .	248
Πίσω όψη . . . . .	250
Θύρες πίσω πλαισίου . . . . .	251
Αφαίρεση του καλύμματος του υπολογιστή . . . . .	253
Εσωτερική όψη του υπολογιστή σας . . . . .	255
Στοιχεία κάρτας συστήματος . . . . .	256
Επανατοποθέτηση του καλύμματος του υπολογιστή . . . . .	257
Επίλυση προβλημάτων . . . . .	258
Διαγνωστικό πρόγραμμα της Dell . . . . .	258
Λυχνίες ένδειξης τροφοδοσίας . . . . .	262
Ηχητικά σήματα . . . . .	264
Μηνύματα συστήματος . . . . .	265
Διαγνωστικές λυχνίες . . . . .	268
Απαλοιφή ξεχασμένων κωδικών πρόσβασης . . . . .	272
Απαλοιφή ρυθμίσεων CMOS . . . . .	274
Ανανέωση του BIOS . . . . .	275

Ευρετήριο . . . . .	277
---------------------	-----

## Εύρεση πληροφοριών

 **ΣΗΜΕΙΩΣΗ:** Ορισμένες λειτουργίες ή μέσα μπορεί να είναι προαιρετικά και μπορεί να μην αποστέλλονται με τον υπολογιστή σας. Ορισμένες λειτουργίες ή μέσα μπορεί να μην είναι διαθέσιμα σε ορισμένες χώρες.

 **ΣΗΜΕΙΩΣΗ:** Πρόσθετες πληροφορίες μπορούν να αποσταλούν μαζί με τον υπολογιστή σας.

Τι ψάχνετε;	Βρείτε το εδώ
<ul style="list-style-type: none"><li>Ένα διαγνωστικό πρόγραμμα για τον υπολογιστή μου</li><li>Προγράμματα οδήγησης για τον υπολογιστή μου</li><li>Λογισμικό επιτραπέζιου συστήματος (DSS)</li></ul>	<p><b>CD/DVD Προγράμματα οδήγησης και βοηθητικές εφαρμογές</b></p> <p><b>ΣΗΜΕΙΩΣΗ:</b> Το CD/DVD Προγράμματα οδήγησης και βοηθητικές εφαρμογές ενδέχεται να είναι προαιρετικό και να μην αποσταλεί με τον υπολογιστή σας.</p> <p>Τα προγράμματα οδήγησης είναι ήδη εγκατεστημένα στον υπολογιστή σας. Μπορείτε να χρησιμοποιήσετε το CD/DVD για να εγκαταστήσετε ξανά τα προγράμματα οδήγησης (ανατρέξτε στον ηλεκτρονικό <i>Οδηγό χρήσης</i>), για να εκτελέσετε το Διαγνωστικό πρόγραμμα της Dell (ανατρέξτε στην ενότητα «Διαγνωστικό πρόγραμμα της Dell» στη σελίδα 258).</p> <p>Στο CD/DVD σας μπορεί να περιλαμβάνονται αρχεία πληροφοριών που θα σας παρέχουν ενημερώσεις της τελευταίας στιγμής σχετικά με τεχνικές αλλαγές στον υπολογιστή σας ή προχωρημένο τεχνικό υλικό αναφοράς για τεχνικούς ή έμπειρους χρήστες.</p>



**ΣΗΜΕΙΩΣΗ:** Προγράμματα οδήγησης και ενημερώσεις τεκμηρίωσης θα βρείτε στη διεύθυνση [support.dell.com](http://support.dell.com).

---

**Τι ψάχνετε;**

- Βασικές πληροφορίες αντιμετώπισης προβλημάτων
- Πώς θα εκτελέσετε το Διαγνωστικό πρόγραμμα της Dell
- Εργαλεία και βοηθητικές εφαρμογές
- Πώς θα ρυθμίσετε έναν εκτυπωτή

**Βρείτε το εδώ****Συνοπτικός οδηγός**

**ΣΗΜΕΙΩΣΗ:** Το παρόν έγγραφο ενδέχεται να είναι προαιρετικό και να μην αποσταλεί με τον υπολογιστή σας.



**ΣΗΜΕΙΩΣΗ:** Αυτό το έγγραφο είναι διαθέσιμο σε μορφή PDF από τη διεύθυνση [support.dell.com](http://support.dell.com).

- 
- Πληροφορίες εγγύησης
  - Όροι και συνθήκες (μόνο για ΗΠΑ)
  - Οδηγίες ασφαλείας
  - Πληροφορίες κανονισμών
  - Πληροφορίες εργονομίας
  - Άδεια Χρήσης Τελικού Χρήστη

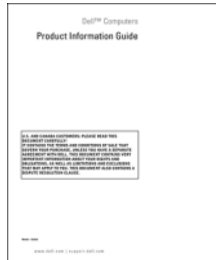
**Οδηγός πληροφοριών προϊόντος Dell™**

Τι ψάχνετε;	Βρείτε το εδώ
<ul style="list-style-type: none"> <li>• Πώς θα αφαιρέσετε και θα τοποθετήσετε εξαρτήματα</li> <li>• Προδιαγραφές</li> <li>• Διαμόρφωση των ρυθμίσεων του συστήματος</li> <li>• Τρόπος αντιμετώπισης και επίλυσης προβλημάτων</li> </ul>	<p><b>Οδηγός χρήσης του Dell OptiPlex™ 330</b></p> <p><i>Κέντρο βοήθειας και υποστήριξης των Microsoft Windows</i></p> <p><b>1</b> Κάντε κλικ στο κουμπί Windows Vista <b>Start</b> (Εναρξη των Windows Vista)→ <b>Help and Support</b> (Βοήθεια και υποστήριξη)→ <b>Dell User and System Guides</b> (Οδηγοί συστήματος και χρήστη Dell)→ <b>System Guides</b> (Οδηγοί συστήματος).</p> <p><b>2</b> Κάντε κλικ στο <i>User's Guide</i> (Οδηγός χρήσης) για τον υπολογιστή σας.</p>
<ul style="list-style-type: none"> <li>• Ετικέτα εξυπηρέτησης και κωδικός ταχείας εξυπηρέτησης</li> <li>• Ετικέτα Άδειας των Microsoft Windows</li> </ul>	<p><b>Ετικέτα εξυπηρέτησης και Άδεια των Microsoft® Windows®</b></p> <p>Οι ετικέτες αυτές βρίσκονται επάνω στον υπολογιστή σας.</p> <ul style="list-style-type: none"> <li>• Χρησιμοποιήστε την ετικέτα εξυπηρέτησης για την αναγνώριση του υπολογιστή σας όταν χρησιμοποιείτε τη διεύθυνση <b>support.dell.com</b> ή έρχεστε σε επαφή με την υποστήριξη.</li> <li>• Χρησιμοποιήστε τον κωδικό ταχείας εξυπηρέτησης όταν έρθετε σε επαφή με την υποστήριξη.</li> </ul>



**ΣΗΜΕΙΩΣΗ:** Ως μέτρο αυξημένης ασφάλειας, η πρόσφατα σχεδιασμένη ετικέτα άδειας Microsoft Windows περιλαμβάνει ένα τμήμα που λείπει ή «οπή» για να αποτρέπει την αφαίρεση της ετικέτας.

---

**Τι ψάχνετε;**

- Λύσεις — Υποδείξεις και συμβουλές αντιμετώπισης προβλημάτων, άρθρα από τεχνικούς και on-line μαθήματα, συχνές ερωτήσεις
- Φόρουμ επικοινωνίας — Online συζητήσεις με άλλους πελάτες της Dell
- Αναβαθμίσεις — Πληροφορίες αναβάθμισης για συστατικά στοιχεία όπως η μνήμη, η μονάδα σκληρού δίσκου και το λειτουργικό σύστημα.
- Εξυπηρέτηση Πελατών — Πληροφορίες επαφών, κλήση σέρβις και παραγγελίες, εγγύηση και πληροφορίες επισκευών
- Σέρβις και υποστήριξη — Κλήση σέρβις και ιστορικό υποστήριξης, online συζητήσεις με την τεχνική υποστήριξη
- Υπηρεσία τεχνικής ενημέρωσης της Dell — Προληπτική ειδοποίηση με μήνυμα ηλεκτρονικού ταχυδρομείου, για ενημερώσεις υλικού και λογισμικού που αφορούν τον υπολογιστή σας
- Παραπομπές — Εγχειρίδια υπολογιστή, αναλυτικά στοιχεία για τη διαμόρφωση του υπολογιστή μου, προδιαγραφές προϊόντος και επίσημα έγγραφα
- Λήψη αρχείων — Πιστοποιημένα προγράμματα οδήγησης, αναβάθμισης και ενημέρωσης λογισμικού

**Βρείτε το εδώ**

Ιστοχώρος υποστήριξης της Dell — [support.dell.com](http://support.dell.com)

**ΣΗΜΕΙΩΣΗ:** Επιλέξτε την περιοχή σας για να εμφανίσετε την αντίστοιχη τοποθεσία υποστήριξης.



Τι ψάχνετε;	Βρείτε το εδώ
<ul style="list-style-type: none"> <li>• Λογισμικό συστήματος επιφάνειας εργασίας (DSS) — Εάν επανεγκαταστήσετε το λειτουργικό σύστημα για τον υπολογιστή σας, θα πρέπει επίσης να επανεγκαταστήσετε το βοηθητικό πρόγραμμα DSS. Το DSS παρέχει κρίσιμες ενημερώσεις για το λειτουργικό σας σύστημα και υποστήριξη για επεξεργαστές, μονάδες οπτικών δίσκων, συσκευές USB κ.λπ. Το DSS είναι απαραίτητο για τη σωστή λειτουργία του υπολογιστή Dell. Το λογισμικό εντοπίζει αυτόματα τον υπολογιστή σας και το λειτουργικό σύστημα και εγκαθιστά τις απαραίτητες ενημερώσεις για τη δική σας διαμόρφωση.</li> </ul>	<p>Για λήψη του λογισμικού συστήματος φορητού υπολογιστή:</p> <ol style="list-style-type: none"> <li>1 Επισκεφθείτε τη διεύθυνση <b>support.dell.com</b>, επιλέξτε την αντίστοιχη περιοχή ή τμήμα, και πληκτρολογήστε την ετικέτα εξυπηρέτησης.</li> <li>2 Επιλέξτε <b>Drivers &amp; Downloads</b> (Προγράμματα οδήγησης &amp; λήψεις) και κάντε κλικ στο <b>Go</b> (Μετάβαση).</li> <li>3 Κάντε κλικ στο λειτουργικό σας σύστημα και κάντε αναζήτηση για <i>Desktop System Software</i>.</li> </ol> <p><b>ΣΗΜΕΙΩΣΗ:</b> Το περιβάλλον του <b>support.dell.com</b> ενδεχομένως να διαφέρει ανάλογα με τις επιλογές σας.</p>
<ul style="list-style-type: none"> <li>• Χρήση των Windows</li> <li>• Εργασία με προγράμματα και αρχεία</li> <li>• Προσαρμογή της επιφάνειας εργασίας</li> </ul>	<p><b>Κέντρο Βοήθειας και υποστήριξης των Windows</b></p> <ol style="list-style-type: none"> <li>1 Για πρόσβαση στη Βοήθεια και υποστήριξη των Windows: <ul style="list-style-type: none"> <li>• Στα Windows XP, κάντε κλικ στο <b>Start</b> (Εναρξη) και στο <b>Help and Support</b> (Βοήθεια και υποστήριξη).</li> <li>• Στα Windows Vista™, κάντε κλικ στο κουμπί Windows Vista start (Εναρξη των Windows Vista)  → <b>Help and Support</b> (Βοήθεια και υποστήριξη).</li> </ul> </li> <li>2 Πληκτρολογήστε μια λέξη ή φράση που περιγράφει το πρόβλημα και κάντε κλικ στο εικονίδιο του βέλους.</li> <li>3 Κάντε κλικ στα θέματα που περιγράφουν το πρόβλημα που αντιμετωπίζετε.</li> <li>4 Ακολουθήστε τις οδηγίες στην οθόνη.</li> </ol>

---

## Τι ψάχνετε;

- Επανεγκατάσταση του λειτουργικού συστήματος

## Βρείτε το εδώ

### CD λειτουργικού συστήματος

**ΣΗΜΕΙΩΣΗ:** Το CD/DVD του λειτουργικού συστήματος ενδέχεται να είναι προαιρετικό και να μην αποσταλεί με τον υπολογιστή σας.

Το λειτουργικό σύστημα είναι ήδη εγκατεστημένο στον υπολογιστή σας. Για να εγκαταστήσετε ξανά το λειτουργικό σας σύστημα, χρησιμοποιήστε τον δίσκο *Λειτουργικό σύστημα* και ανατρέξτε στον ηλεκτρονικό *Οδηγό χρήσης*.



Αφού εγκαταστήσετε ξανά το λειτουργικό σας σύστημα, χρησιμοποιήστε τον δίσκο *Προγράμματα οδήγησης και βοηθητικές εφαρμογές* για να εγκαταστήσετε ξανά τα προγράμματα οδήγησης για τις συσκευές που συμπεριλαμβάνονταν στον υπολογιστή σας.

Η ετικέτα για το κλειδί προϊόντος του λειτουργικού σας συστήματος βρίσκεται επάνω στον υπολογιστή σας.

**ΣΗΜΕΙΩΣΗ:** Το χρώμα του δίσκου σας ποικίλει ανάλογα με το λειτουργικό σύστημα που παραγγείλατε.

---

# Πριν ξεκινήσετε

## Πριν την εργασία στο εσωτερικό του υπολογιστή σας

Οι ακόλουθες κατευθυντήριες οδηγίες ασφαλείας σκοπό έχουν να συμβάλλουν στην προστασία του υπολογιστή από ενδεχόμενους κινδύνους και στην προσωπική σας ασφάλεια.



**ΠΡΟΣΟΧΗ:** Πριν ξεκινήσετε οποιαδήποτε από τις διαδικασίες που αναφέρονται σε αυτή την ενότητα, ακολουθήστε τις οδηγίες ασφαλείας που βρίσκονται στον *Οδηγό πληροφοριών προϊόντος*.



**ΕΙΔΟΠΟΙΗΣΗ:** Χειριστείτε τα εξαρτήματα και τις κάρτες με προσοχή. Μην ακουμπάτε τα εξαρτήματα ή τις επαφές στις κάρτες. Κρατήστε μια κάρτα από τις άκρες της ή από το μεταλλικό βραχίονα στήριξης. Κρατάτε εξαρτήματα όπως επεξεργαστές από τις άκρες τους, όχι από τις ακίδες.



**ΕΙΔΟΠΟΙΗΣΗ:** Μόνο εξουσιοδοτημένος τεχνικός σέρβις επιτρέπεται να κάνει επισκευές στον υπολογιστή σας. Βλάβες εξαιτίας σέρβις που δεν έχει εξουσιοδοτηθεί από την Dell δεν καλύπτονται από την εγγύησή σας.



**ΕΙΔΟΠΟΙΗΣΗ:** Για να αποσυνδέσετε ένα καλώδιο, τραβήξτε το από το φιν ή από τον μεταλλικό δακτύλιο και όχι από το ίδιο το καλώδιο. Ορισμένα καλώδια διαθέτουν φιν με γλωσσίδες ασφάλισης. Όταν αποσυνδέετε αυτόν τον τύπο καλωδίου, πιέστε τις γλωσσίδες ασφάλισης πριν αποσυνδέσετε το καλώδιο. Καθώς τραβάτε το φιν, κρατάτε το σε ευθεία, ώστε να μην λυγίσει κάποια ακίδα. Επίσης, πριν συνδέσετε ένα καλώδιο βεβαιωθείτε ότι και τα δύο φιν είναι σωστά προσανατολισμένα και ευθυγραμμισμένα.



**ΕΙΔΟΠΟΙΗΣΗ:** Για να αποφύγετε την πρόκληση βλαβών στον υπολογιστή, εκτελέστε τα παρακάτω βήματα πριν ξεκινήσετε τις εργασίες στο εσωτερικό του υπολογιστή σας.

- 1 Σβήστε τον υπολογιστή σας (ανατρέξτε στην ενότητα «Απενεργοποίηση του υπολογιστή σας» στη σελίδα 220).



**ΠΡΟΣΟΧΗ:** Εάν έχει αφαιρεθεί το κάλυμμα, δεν πρέπει σε καμία περίπτωση να υπάρχει τροφοδοσία ρεύματος προς τον υπολογιστή.



**ΕΙΔΟΠΟΙΗΣΗ:** Για να αποσυνδέσετε ένα καλώδιο δικτύου, βγάλτε πρώτα το καλώδιο από τον υπολογιστή σας και στη συνέχεια, βγάλτε το καλώδιο από τη συσκευή του δικτύου.

- 2 Αποσυνδέστε όλες τις τηλεφωνικές συσκευές ή τα καλώδια τηλεπικοινωνιών από τον υπολογιστή.
- 3 Αποσυνδέστε τον υπολογιστή σας και όλες τις συνδεδεμένες συσκευές από τις ηλεκτρικές τους πρίζες.
- 4 Πατήστε το κουμπί λειτουργίας για να γειώσετε την κάρτα του συστήματος.

- ➔ **ΕΙΔΟΠΟΙΗΣΗ:** Πριν αγγίξετε οτιδήποτε μέσα στον υπολογιστή, γειωθείτε αγγίζοντας μια άβαφη μεταλλική επιφάνεια επάνω στο πλαίσιο, όπως το μέταλλο γύρω από τα ανοίγματα υποδοχής κάρτας στο πίσω μέρος του υπολογιστή. Την ώρα που εργάζεστε, αγγίζετε κατά τακτά χρονικά διαστήματα την άβαφη μεταλλική επιφάνεια ώστε να διώχνετε τον στατικό ηλεκτρισμό που μπορεί να προκαλέσει βλάβη στα εσωτερικά εξαρτήματα.

## Προσθήκη και αντικατάσταση εξαρτημάτων

Η ενότητα αυτή παρέχει διαδικασίες για την αφαίρεση και εγκατάσταση των εξαρτημάτων στον υπολογιστή σας. Εκτός κι αν αναφέρεται διαφορετικά, κάθε διαδικασία προϋποθέτει ότι πληρούνται οι παρακάτω συνθήκες:

- Έχετε πραγματοποιήσει τα βήματα της ενότητας και της ενότητας «Απενεργοποίηση του υπολογιστή σας» στη σελίδα 220 «Πριν την εργασία στο εσωτερικό του υπολογιστή σας» στη σελίδα 219.
- Έχετε διαβάσει τις πληροφορίες ασφαλείας στον *Οδηγό πληροφοριών προϊόντος Dell™*.
- Ένα εξάρτημα μπορεί να αντικατασταθεί ή—εάν αγοράστηκε ξεχωριστά—να εγκατασταθεί, εάν πραγματοποιήσετε τη διαδικασία αφαίρεσης με αντίστροφη σειρά.

### Συνιστώμενα εργαλεία

Οι διαδικασίες στο παρόν έγγραφο ενδέχεται να χρειάζονται τα εξής εργαλεία:

- Μικρό κατσαβίδι με επίπεδη μύτη
- Μικρό κατσαβίδι Phillips
- Μικρό, πλαστικό, εργαλείο χάραξης

### Απενεργοποίηση του υπολογιστή σας

- ➔ **ΕΙΔΟΠΟΙΗΣΗ:** Για να μην χαθούν δεδομένα, αποθηκεύστε και κλείστε όλα τα ανοιχτά αρχεία και κλείστε όλα τα ανοιχτά προγράμματα, πριν σβήσετε τον υπολογιστή σας.

- 1 Κλείστε το λειτουργικό σύστημα:
  - a Αποθηκεύστε και κλείστε όλα τα ανοιχτά αρχεία και κλείστε όλα τα ανοιχτά προγράμματα.
  - b Στο λειτουργικό σύστημα *Microsoft® Windows® XP*, κάντε κλικ στο **Start** (Εναρξη)→ **Shut Down** (Τερματισμός λειτουργίας)→ **Shut down** (Τερματισμός λειτουργίας).

Στο λειτουργικό σύστημα Microsoft® Windows Vista™, κάντε κλικ στο κουμπί Windows Vista Start (Εναρξη των Windows Vista) , στην κάτω αριστερή γωνία της επιφάνειας εργασίας, κάντε κλικ στο βέλος, στην κάτω δεξιά γωνία του μενού Start (Εναρξη), όπως φαίνεται παρακάτω και στη συνέχεια κάντε κλικ στο **Shut Down** (Τερματισμός λειτουργίας).



Ο υπολογιστής απενεργοποιείται και η διαδικασία τερματισμού του λειτουργικού συστήματος ολοκληρώνεται.

- 2 Βεβαιωθείτε ότι ο υπολογιστής και όλες οι συνδεδεμένες συσκευές είναι απενεργοποιημένες. Εάν ο υπολογιστής σας και οι συνδεδεμένες συσκευές δεν απενεργοποιούνται αυτόματα όταν τερματίζετε τη λειτουργία του λειτουργικού σας συστήματος, πατήστε και κρατήστε πατημένο το κουμπί λειτουργίας για περίπου 4 δευτερόλεπτα, για να τις απενεργοποιήσετε.

## Προετοιμασία του υπολογιστή

### Τοποθέτηση του υπολογιστή σας σε θήκη

Η τοποθέτηση του υπολογιστή σας μέσα σε θήκη μπορεί να περιορίσει τη ροή του αέρα και να επηρεάσει τις επιδόσεις του υπολογιστή σας, οδηγώντας ενδεχομένως στην υπερθέρμανσή του. Όταν τοποθετείτε τον υπολογιστή σας μέσα σε θήκη, να ακολουθείτε τις παρακάτω κατευθυντήριες οδηγίες:

➔ **ΕΙΔΟΠΟΙΗΣΗ:** Οι προδιαγραφές σχετικά με τη θερμοκρασία λειτουργίας, που αναφέρονται στο παρόν εγχειρίδιο, αντιπροσωπεύουν τη μέγιστη θερμοκρασία περιβάλλοντος λειτουργίας. Η θερμοκρασία του περιβάλλοντος χώρου πρέπει να ληφθεί υπόψη κατά την τοποθέτηση του υπολογιστή σας μέσα σε θήκη. Για παράδειγμα, εάν η θερμοκρασία του περιβάλλοντος χώρου είναι 25°C (77°F), ανάλογα με τις προδιαγραφές του υπολογιστή σας, έχετε περιθώριο θερμοκρασίας μόνο 5° έως 10°C (9° έως 18°F) πριν φτάσετε στη μέγιστη θερμοκρασία λειτουργίας του υπολογιστή σας. Για λεπτομέρειες σχετικά με τις προδιαγραφές του υπολογιστή σας, ανατρέξτε στον ηλεκτρονικό *Οδηγό χρήσης*.

- Αφήστε ελάχιστη απόσταση 10,2 cm (4 in) σε όλες τις αεριζόμενες πλευρές του υπολογιστή, ώστε να επιτρέπετε την απαιτούμενη ροή αέρα για σωστό αερισμό.

- Εάν η θήκη σας έχει θύρες, ο τύπος τους θα πρέπει να είναι τέτοιος που να επιτρέπει τη ροή του αέρα από τη θήκη, σε ποσοστό τουλάχιστον 30 τοις εκατό (μπροστά και πίσω).

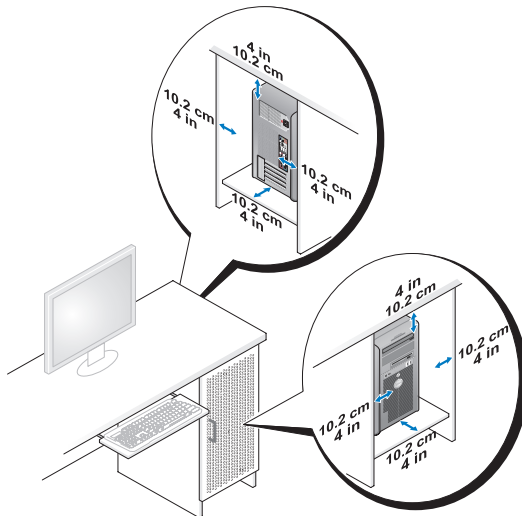

- Εάν ο υπολογιστής σας είναι τοποθετημένος στη γωνία ενός γραφείου ή κάτω από κάποιο γραφείο, αφήνετε ελεύθερο χώρο τουλάχιστον 5,1 cm (2 in) από το πίσω μέρος του υπολογιστή σας έως τον τοίχο ώστε να υπάρχει η ροή αέρα που είναι αναγκαία για τον κατάλληλο αερισμό.

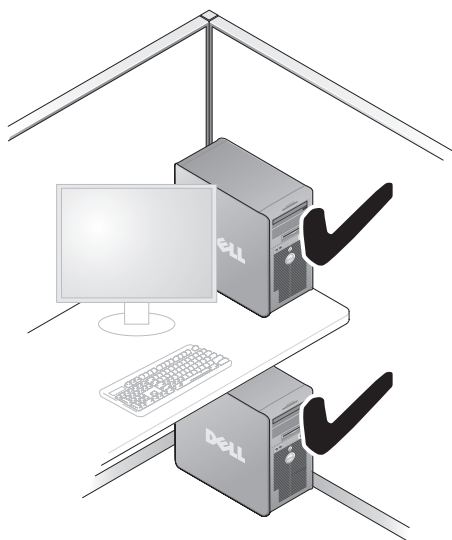

- ➔ **ΕΙΔΟΠΟΙΗΣΗ:** Μην τοποθετείτε τον υπολογιστή σας σε θέση που δεν επιτρέπει τη ροή αέρα. Ο περιορισμός της ροής αέρα θα επηρεάσει τις επιδόσεις του υπολογιστή σας, οδηγώντας ενδεχομένως στην υπερθέρμανσή του.



# Εγκατάσταση δικτύου στο σπίτι και στο γραφείο

## Σύνδεση με κάρτα δικτύου

Για να συνδέσετε ένα καλώδιο δικτύου:

**ΣΗΜΕΙΩΣΗ:** Εισάγετε το βύσμα του καλωδίου δικτύου στη θύρα της κάρτας δικτύου του υπολογιστή. Μην εισάγετε το βύσμα του καλωδίου δικτύου στη θύρα του μόντεμ του υπολογιστή. Μην εισάγετε το βύσμα του καλωδίου δικτύου σε επιτοίχια πρίζα τηλεφώνου.

- 1 Συνδέστε το καλώδιο δικτύου στη θύρα της κάρτας δικτύου, στο πίσω μέρος του υπολογιστή σας.

Εισάγετε το καλώδιο μέχρι να ασφαλίσει στη θέση του κάνοντας κλικ και στη συνέχεια, τραβήξτε το απαλά για να βεβαιωθείτε ότι έχει ασφαλίσει.

- 2 Συνδέστε την άλλη άκρη του καλωδίου δικτύου σε μια συσκευή δικτύου.

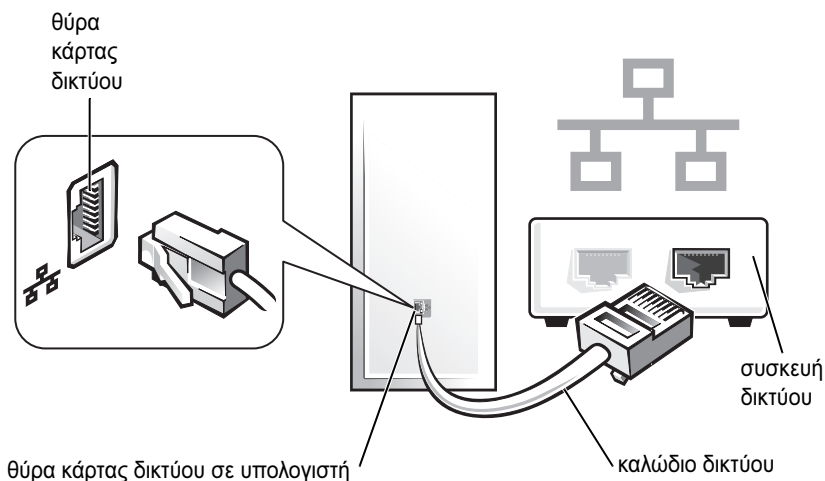



## Εγκατάσταση δικτύου

### Windows XP

Το λειτουργικό σύστημα Microsoft® Windows® XP προσφέρει έναν Οδηγό εγκατάστασης δικτύου που σας καθοδηγεί μέσω της διαδικασίας κοινής χρήσης αρχείων, εκτυπωτών ή σύνδεσης στο Internet μεταξύ υπολογιστών στο σπίτι ή σε κάποιο μικρό γραφείο.

- 1 Κάντε κλικ στο κουμπί **Start** (Εναρξη), δείξτε στο **All Programs** (Όλα τα προγράμματα)→ **Accessories** (Βοηθήματα)→ **Communications** (Επικοινωνίες) και στη συνέχεια, κάντε κλικ στο **Network Setup Wizard** (Οδηγός εγκατάστασης δικτύου).
- 2 Από την οθόνη υποδοχής του **Network Setup Wizard** (Οδηγός εγκατάστασης δικτύου), κάντε κλικ στο **Next** (Επόμενο).
- 3 Κάντε κλικ στο **Checklist for creating a network** (Λίστα ελέγχου για τη δημιουργία δικτύου).



**ΣΗΜΕΙΩΣΗ:** Εάν επιλέξετε τη μέθοδο σύνδεσης **This computer connects directly to the Internet** (Ο υπολογιστής αυτός συνδέεται απευθείας στο Internet), θα ενεργοποιηθεί το ενσωματωμένο τείχος προστασίας που παρέχεται με το Windows XP Service Pack 1 (SP1) ή επόμενη έκδοση.

- 4 Συμπληρώστε τη λίστα ελέγχου και κάντε τις απαραίτητες προετοιμασίες.
- 5 Επιστρέψτε στον Οδηγό εγκατάστασης δικτύου και ακολουθήστε τις οδηγίες στην οθόνη.

### Windows Vista

Για να κάνετε αλλαγές όσον αφορά την εγκατάσταση του δικτύου σας από τα Microsoft® Windows Vista™:

- 1 Κάντε κλικ στο κουμπί Windows Vista Start (Εναρξη των Windows Vista)  και στη συνέχεια, κάντε κλικ στο **Network** (Δίκτυο)→ **Network and Sharing Center** (Κέντρο δικτύου και κοινής χρήσης).
- 2 Κάντε κλικ στο **Set up a connection or network** (Ρύθμιση σύνδεσης ή δικτύου).
- 3 Επιλέξτε τον τύπο σύνδεσης δικτύου που θέλετε να δημιουργήσετε και ακολουθήστε τις οδηγίες στην οθόνη.
- 4 Όταν τελειώσετε, κλείστε το Κέντρο δικτύου και κοινής χρήσης.

# Σύνδεση στο Internet



**ΣΗΜΕΙΩΣΗ:** Οι ISP και οι προσφορές τους ποικίλουν ανάλογα με τη χώρα.

Για να συνδεθείτε στο Internet, χρειάζεστε ένα μόντεμ ή μια σύνδεση δικτύου και μια υπηρεσία παροχής Internet (ISP). Η ISP θα σας προσφέρει μία ή περισσότερες από τις εξής επιλογές σύνδεσης στο Internet:

- Συνδέσεις DSL που παρέχουν υψηλής ταχύτητας πρόσβαση στο Internet μέσω της υπάρχουσας τηλεφωνικής γραμμής σας ή μέσω υπηρεσίας κυψελοειδούς τηλεφωνίας. Με μια σύνδεση DSL, μπορείτε ταυτόχρονα να έχετε πρόσβαση στο Internet και να χρησιμοποιείτε το τηλέφωνό σας από την ίδια γραμμή.
- Συνδέσεις με καλωδιακό μόντεμ που παρέχουν υψηλής ταχύτητας πρόσβαση στο Internet μέσω της τοπικής γραμμής καλωδιακής τηλεόρασης.
- Συνδέσεις με δορυφορικό μόντεμ που παρέχουν υψηλής ταχύτητας πρόσβαση στο Internet μέσω συστήματος δορυφορικής τηλεόρασης.
- Συνδέσεις μέσω τηλεφώνου που παρέχουν πρόσβαση στο Internet μέσω τηλεφωνικής γραμμής. Οι συνδέσεις μέσω τηλεφώνου έχουν πολύ μικρότερη ταχύτητα από τις συνδέσεις DSL και από τις συνδέσεις με καλωδιακό (ή δορυφορικό) μόντεμ.
- Ασύρματες συνδέσεις LAN (τοπικού δικτύου) που παρέχουν πρόσβαση στο Internet κάνοντας χρήση ασύρματης τεχνολογίας Bluetooth®.

Εάν χρησιμοποιείτε σύνδεση μέσω τηλεφώνου, συνδέστε μια τηλεφωνική γραμμή στη θύρα του μόντεμ του υπολογιστή σας και στην επιτοίχια πρίζα τηλεφώνου, πριν ρυθμίσετε τη σύνδεσή σας στο Internet. Εάν χρησιμοποιείτε σύνδεση DSL ή σύνδεση με καλωδιακό/δορυφορικό μόντεμ, επικοινωνήστε για οδηγίες ρύθμισης, με την ISP ή με την υπηρεσία κυψελοειδούς τηλεφωνίας.

## Ρύθμιση της σύνδεσής σας στο Internet

Για να ρυθμίσετε μια σύνδεση στο Internet από κάποια παρεχόμενη συντόμευση ISP που υπάρχει στην επιφάνεια εργασίας:

- 1 Αποθηκεύστε και κλείστε τυχόν ανοιχτά αρχεία και πραγματοποιήστε έξοδο από τυχόν ανοιχτά προγράμματα.
- 2 Κάντε διπλό κλικ στο εικονίδιο ISP, στην επιφάνεια εργασίας των Microsoft® Windows®.
- 3 Για να ολοκληρώσετε τη ρύθμιση, ακολουθήστε τις οδηγίες στην οθόνη.

Εάν δεν έχετε εικονίδιο ISP στην επιφάνεια εργασίας σας ή εάν θέλετε να ρυθμίσετε μια σύνδεση στο Internet με κάποια άλλη ISP, πραγματοποιήστε τα βήματα της επόμενης ενότητας που αντιστοιχεί στο λειτουργικό σύστημα που χρησιμοποιεί ο υπολογιστής σας.



**ΣΗΜΕΙΩΣΗ:** Εάν αντιμετωπίζετε προβλήματα σύνδεσης στο Internet, ανατρέξτε στην ενότητα «Εγκατάσταση δικτύου στο σπίτι και στο γραφείο» στη σελίδα 224. Εάν δεν μπορείτε να συνδεθείτε στο Internet αλλά έχετε επιτυχώς συνδεθεί στο παρελθόν, η ISP ενδέχεται να αντιμετωπίζει διακοπή λειτουργίας υπηρεσίας. Επικοινωνήστε με την ISP για να ελέγξετε την κατάσταση υπηρεσίας ή δοκιμάστε να συνδεθείτε ξανά, αργότερα.

### Windows XP

- 1 Αποθηκεύστε και κλείστε τυχόν ανοιχτά αρχεία και πραγματοποιήστε έξοδο από τυχόν ανοιχτά προγράμματα.
- 2 Κάντε κλικ στο **Start** (Εναρξη) → **Internet Explorer**.  
Εμφανίζεται ο **New Connection Wizard** (Οδηγός νέας σύνδεσης).
- 3 Κάντε κλικ στο **Connect to the Internet** (Σύνδεση στο Internet).
- 4 Στο επόμενο παράθυρο, κάντε κλικ στην κατάλληλη επιλογή:
  - Εάν δεν έχετε ISP και θέλετε να επιλέξετε μία, κάντε κλικ στο **Choose from a list of Internet service providers (ISPs)** [Επιλογή από λίστα με υπηρεσίες παροχής Internet (ISP)].
  - Εάν έχετε λάβει ήδη πληροφορίες ρύθμισης από την ISP σας αλλά δεν λάβατε CD ρύθμισης, κάντε κλικ στο **Set up my connection manually** (Μη αυτόματη ρύθμιση της σύνδεσής μου).
  - Εάν έχετε CD, κάντε κλικ στο **Use the CD I got from an ISP** (Χρήση του CD που έλαβα από μια ISP).
- 5 Κάντε κλικ στο **Next** (Επόμενο).  
Εάν επιλέξατε **Set up my connection manually** (Μη αυτόματη ρύθμιση της σύνδεσής μου), συνεχίστε με το Βήμα 6. Διαφορετικά, ακολουθήστε τις οδηγίες στην οθόνη για να ολοκληρώσετε τη ρύθμιση.



**ΣΗΜΕΙΩΣΗ:** Εάν δεν ξέρετε ποιόν τύπο σύνδεσης να διαλέξετε, επικοινωνήστε με την ISP σας.

- 6 Κάντε κλικ στην κατάλληλη επιλογή, κάτω από το **How do you want to connect to the Internet?** (Πώς θέλετε να συνδεθείτε στο Internet;) και στη συνέχεια, κάντε κλικ στο **Next** (Επόμενο).
- 7 Χρησιμοποιήστε τις πληροφορίες ρύθμισης που παρέχονται από την ISP σας για να ολοκληρώσετε τη ρύθμιση.

## Windows Vista™



**ΣΗΜΕΙΩΣΗ:** Να έχετε έτοιμα τα στοιχεία της ISP σας. Εάν δεν έχετε ISP, ο οδηγός **Connect to the Internet** (Σύνδεση στο Internet) μπορεί να σας βοηθήσει να αποκτήσετε μία.

- 1 Αποθηκεύστε και κλείστε τυχόν ανοιχτά αρχεία και πραγματοποιήστε έξοδο από τυχόν ανοιχτά προγράμματα.
- 2 Κάντε κλικ στο κουμπί Windows Vista Start (Εναρξη των Windows Vista)  και κλικ στο **Control Panel** (Πίνακας ελέγχου).
- 3 Κάτω από το **Network and Internet** (Δίκτυο και Internet), κάντε κλικ στο **Connect to the Internet** (Σύνδεση στο Internet).

Εμφανίζεται το παράθυρο **Connect to the Internet** (Σύνδεση στο Internet).

- 4 Κάντε κλικ είτε στο **Broadband (PPPoE)** (Ευρυζωνική) είτε στο **Dial-up** (Μέσω τηλεφώνου), ανάλογα με το πώς θέλετε να συνδεθείτε:
  - Επιλέξτε **Broadband** (Ευρυζωνική) εάν θα χρησιμοποιήσετε σύνδεση DSL, σύνδεση με δορυφορικό μόντεμ, σύνδεση με καλωδιακό μόντεμ ή ασύρματη σύνδεση Bluetooth.
  - Επιλέξτε **Dial-up** (Μέσω τηλεφώνου) εάν θα χρησιμοποιήσετε μόντεμ για σύνδεση μέσω τηλεφώνου ή ISDN.



**ΣΗΜΕΙΩΣΗ:** Εάν δεν ξέρετε ποιόν τύπο σύνδεσης να επιλέξετε, κάντε κλικ στο **Help me choose** (Βοήθεια για να επιλέξω) ή επικοινωνήστε με την ISP σας.

- 5 Ακολουθήστε τις οδηγίες στην οθόνη και χρησιμοποιήστε τις πληροφορίες ρύθμισης που παρέχονται από την ISP σας για να ολοκληρώσετε τη ρύθμιση.

## Μεταφορά πληροφοριών σε νέο υπολογιστή

Μπορείτε να χρησιμοποιήσετε τους «οδηγούς» του λειτουργικού σας συστήματος για να σας βοηθήσουν να μεταφέρετε αρχεία και άλλα δεδομένα από έναν υπολογιστή σε άλλον—για παράδειγμα, από έναν *παλιό* υπολογιστή σε κάποιον *νέο* υπολογιστή. Για οδηγίες, ανατρέξτε στην ακόλουθη ενότητα που αντιστοιχεί στο λειτουργικό σύστημα που χρησιμοποιεί ο υπολογιστής σας.

## Microsoft® Windows® XP (προαιρετικό)

Το λειτουργικό σύστημα Microsoft Windows XP παρέχει τον «Οδηγό μεταφοράς αρχείων και ρυθμίσεων» για να μετακινήσετε δεδομένα από κάποιον υπολογιστή προέλευσης σε κάποιον νέο υπολογιστή. Μπορείτε να μεταφέρετε δεδομένα, όπως:

- Μηνύματα ηλεκτρονικού ταχυδρομείου
- Ρυθμίσεις γραμμής εργαλείων
- Μεγέθη παραθύρων
- Σελιδοδείκτες Internet

Η μεταφορά των δεδομένων στον νέο υπολογιστή μπορεί να γίνει μέσω δικτύου ή σειριακής σύνδεσης ή μπορείτε να τα αποθηκεύσετε σε αφαιρούμενο μέσο αποθήκευσης, όπως κάποιο εγγράψιμο CD, για μεταφορά στον νέο υπολογιστή.



**ΣΗΜΕΙΩΣΗ:** Μπορείτε να μεταφέρετε πληροφορίες από κάποιον παλιό σε κάποιον νέο υπολογιστή συνδέοντας απευθείας ένα σειριακό καλώδιο στις θύρες εισόδου/ εξόδου (I/O) των δύο υπολογιστών. Για να μεταφέρετε δεδομένα μέσω σειριακής σύνδεσης, πρέπει να προσπελάσετε το βοηθητικό πρόγραμμα Συνδέσεις δικτύου, από τον Πίνακα ελέγχου και να πραγματοποιήσετε επιπρόσθετα βήματα ρύθμισης παραμέτρων, όπως η ρύθμιση σύνδεσης για προχωρημένους και ο καθορισμός του υπολογιστή υπηρεσίας και του εξαρτημένου υπολογιστή.

Για οδηγίες σχετικά με τη ρύθμιση απευθείας καλωδιακής σύνδεσης ανάμεσα σε δύο υπολογιστές, ανατρέξτε στη Γνωσιακή βάση της Microsoft, Άρθρο #305621, με τίτλο *How to Set Up a Direct Cable Connection Between Two Computers in Windows XP* (Πώς θα ρυθμίσετε μια απευθείας καλωδιακή σύνδεση ανάμεσα σε δύο υπολογιστές, στα Windows XP). Οι πληροφορίες αυτές ενδέχεται να μην είναι διαθέσιμες σε ορισμένες χώρες.

Για να μεταφέρετε πληροφορίες σε νέο υπολογιστή, πρέπει να εκτελέσετε τον Οδηγό μεταφοράς αρχείων και ρυθμίσεων. Γι' αυτή τη διαδικασία, μπορείτε να χρησιμοποιήσετε το προαιρετικό CD/DVD του *λειτουργικού συστήματος* ή μπορείτε να δημιουργήσετε έναν δίσκο οδηγού με τον Οδηγό μεταφοράς αρχείων και ρυθμίσεων.

### **Εκτέλεση του «Οδηγού μεταφοράς αρχείων και ρυθμίσεων» από το CD/DVD του λειτουργικού συστήματος**



**ΣΗΜΕΙΩΣΗ:** Για τη διαδικασία αυτή χρειάζεται το CD/DVD του *λειτουργικού συστήματος*. Αυτό το CD/DVD είναι προαιρετικό και ενδέχεται να μην περιλαμβάνεται με ορισμένους υπολογιστές.

Για να προετοιμάσετε έναν νέο υπολογιστή για τη μεταφορά αρχείων:

- 1 Ανοίξτε τον Οδηγό μεταφοράς αρχείων και ρυθμίσεων: κάντε κλικ στο **Start** (Εναρξη)→ **All Programs** (Όλα τα προγράμματα)→ **Accessories** (Βοηθήματα)→ **System Tools** (Εργαλεία συστήματος)→ **Files and Settings Transfer Wizard** (Οδηγός μεταφοράς αρχείων και ρυθμίσεων).
- 2 Όταν εμφανιστεί η οθόνη υποδοχής του **Files and Settings Transfer Wizard** (Οδηγός μεταφοράς αρχείων και ρυθμίσεων), κάντε κλικ στο **Next** (Επόμενο).
- 3 Στην οθόνη **Which computer is this?** (Ποιος υπολογιστής είναι αυτός;), κάντε κλικ στο **New Computer** (Νέος υπολογιστής)→ **Next** (Επόμενο).
- 4 Στην οθόνη **Do you have a Windows XP CD?** (Έχετε CD των Windows XP;), κάντε κλικ στο **I will use the wizard from the Windows XP CD** (Θα χρησιμοποιήσω τον οδηγό από το CD των Windows XP)→ **Next** (Επόμενο).
- 5 Όταν εμφανιστεί η οθόνη **Now go to your old computer** (Τώρα, μεταβείτε στον παλιό υπολογιστή σας), μεταβείτε στον παλιό υπολογιστή σας ή υπολογιστή προέλευσης. Αυτή τη φορά, *μην* κάντε κλικ στο **Next** (Επόμενο).

Για να αντιγράψετε δεδομένα από τον παλιό υπολογιστή:

- 1 Στον παλιό υπολογιστή, εισάγετε το CD/DVD του *λειτουργικού συστήματος* των Windows XP.
- 2 Στην οθόνη υποδοχής **Welcome to Microsoft Windows XP** (Καλώς ορίσατε στα Microsoft Windows XP), κάντε κλικ στο **Perform additional tasks** (Εκτέλεση πρόσθετων εργασιών).
- 3 Κάτω από το **What do you want to do?** (Τι θέλετε να κάνετε;), κάντε κλικ στο **Transfer files and settings** (Μεταφορά αρχείων και ρυθμίσεων)→ **Next** (Επόμενο).
- 4 Στην οθόνη **Which computer is this?** (Ποιος υπολογιστής είναι αυτός;), κάντε κλικ στο **Old Computer** (Παλιός υπολογιστής)→ **Next** (Επόμενο).
- 5 Στην οθόνη **Select a transfer method** (Επιλογή μεθόδου μεταφοράς), κάντε κλικ στη μέθοδο μεταφοράς που προτιμάτε.
- 6 Στην οθόνη **What do you want to transfer?** (Τι θέλετε να μεταφέρετε;), επιλέξτε τα στοιχεία που θέλετε να μεταφέρετε και κάντε κλικ στο **Next** (Επόμενο).  
Αφού αντιγραφούν οι πληροφορίες, θα εμφανιστεί η οθόνη **Completing the Collection Phase** (Ολοκλήρωση της φάσης συλλογής).
- 7 Κάντε κλικ στο **Finish** (Ολοκλήρωση).

Για να μεταφέρετε δεδομένα στον νέο υπολογιστή:

- 1 Στην οθόνη **Now go to your old computer** (Τώρα, μεταβείτε στον παλιό υπολογιστή σας), στον νέο υπολογιστή, κάντε κλικ στο **Next** (Επόμενο).
- 2 Στην οθόνη **Where are the files and settings?** (Πού είναι τα αρχεία και οι ρυθμίσεις), επιλέξτε τη μέθοδο μεταφοράς των ρυθμίσεων και των αρχείων σας και κάντε κλικ στο **Next** (Επόμενο).

Ο οδηγός διαβάζει τα αρχεία και τις ρυθμίσεις της συλλογής και τα εφαρμόζει στον νέο υπολογιστή σας.

Αφού εφαρμοστούν όλες οι ρυθμίσεις και τα αρχεία, εμφανίζεται η οθόνη **Finished** (Ολοκληρώθηκε).

- 3 Κάντε κλικ στο **Finished** (Ολοκληρώθηκε) και κάντε επανεκκίνηση του νέου υπολογιστή.

### **Εκτέλεση του «Οδηγού μεταφοράς αρχείων και ρυθμίσεων» χωρίς το CD/DVD του λειτουργικού συστήματος**

Για να εκτελέσετε τον «Οδηγό μεταφοράς αρχείων και ρυθμίσεων» χωρίς το CD/DVD του λειτουργικού συστήματος, πρέπει να δημιουργήσετε έναν δίσκο οδηγού που θα σας επιτρέψει να δημιουργήσετε ένα αρχείο αντιγράφων ασφαλείας σε αφαιρούμενο μέσο αποθήκευσης.

Για να δημιουργήσετε έναν δίσκο οδηγού, χρησιμοποιήστε τον νέο υπολογιστή σας με τα Windows XP και πραγματοποιήστε τα ακόλουθα βήματα:

- 1 Ανοίξτε τον «Οδηγό μεταφοράς αρχείων και ρυθμίσεων»: κάντε κλικ στο **Start** (Εναρξη)→ **All Programs** (Όλα τα προγράμματα)→ **Accessories** (Βοηθήματα)→ **System Tools** (Εργαλεία συστήματος)→ **Files and Settings Transfer Wizard** (Οδηγός μεταφοράς αρχείων και ρυθμίσεων).
- 2 Όταν εμφανιστεί η οθόνη υποδοχής του **Files and Settings Transfer Wizard** (Οδηγού μεταφοράς αρχείων και ρυθμίσεων), κάντε κλικ στο **Next** (Επόμενο).
- 3 Στην οθόνη **Which computer is this?** (Ποιος υπολογιστής είναι αυτός;), κάντε κλικ στο **New Computer** (Νέος υπολογιστής)→ **Next** (Επόμενο).
- 4 Στην οθόνη **Do you have a Windows XP CD?** (Έχετε CD των Windows XP;), κάντε κλικ στο **I want to create a Wizard Disk in the following drive** (Θέλω να δημιουργήσω έναν δίσκο οδηγού στην ακόλουθη μονάδα)→ **Next** (Επόμενο).

- 5 Εισάγετε το αφαιρούμενο μέσο αποθήκευσης, όπως κάποιο εγγράψιμο CD, και κάντε κλικ στο **OK**.
- 6 Όταν ολοκληρωθεί η δημιουργία του δίσκου και εμφανιστεί το μήνυμα *Now go to your old computer* (Τώρα, μεταβείτε στον παλιό υπολογιστή σας), *μην* κάνετε κλικ στο **Next** (Επόμενο).
- 7 Μεταβείτε στον παλιό υπολογιστή.

Για να αντιγράψετε δεδομένα από τον παλιό υπολογιστή:

- 1 Στον παλιό υπολογιστή, εισάγετε τον δίσκο οδηγού.
- 2 Κάντε κλικ στο **Start** (Εναρξη)→ **Run** (Εκτέλεση).
- 3 Στο πεδίο **Open** (Ανοίγμα), του παραθύρου **Run** (Εκτέλεση), περιηγηθείτε στη διαδρομή για το **fastwiz** (στο κατάλληλο αφαιρούμενο μέσο αποθήκευσης) και κάντε κλικ στο **OK**.
- 4 Στην οθόνη υποδοχής του **Files and Settings Transfer Wizard** (Οδηγού μεταφοράς αρχείων και ρυθμίσεων), κάντε κλικ στο **Next** (Επόμενο).
- 5 Στην οθόνη **Which computer is this?** (Ποιος υπολογιστής είναι αυτός;), κάντε κλικ στο **Old Computer** (Παλιός υπολογιστής)→ **Next** (Επόμενο).
- 6 Στην οθόνη **Select a transfer method** (Επιλογή μεθόδου μεταφοράς), κάντε κλικ στη μέθοδο μεταφοράς που προτιμάτε.
- 7 Στην οθόνη **What do you want to transfer?** (Τι θέλετε να μεταφέρετε;), επιλέξτε τα στοιχεία που θέλετε να μεταφέρετε και κάντε κλικ στο **Next** (Επόμενο).

Αφού αντιγραφούν οι πληροφορίες, θα εμφανιστεί η οθόνη **Completing the Collection Phase** (Ολοκλήρωση της φάσης συλλογής).

- 8 Κάντε κλικ στο **Finish** (Ολοκλήρωση).

Για να μεταφέρετε δεδομένα στον νέο υπολογιστή:

- 1 Στην οθόνη **Now go to your old computer** (Τώρα, μεταβείτε στον παλιό υπολογιστή σας), στον νέο υπολογιστή, κάντε κλικ στο **Next** (Επόμενο).
- 2 Στην οθόνη **Where are the files and settings?** (Πού είναι τα αρχεία και οι ρυθμίσεις), επιλέξτε τη μέθοδο μεταφοράς των ρυθμίσεων και των αρχείων σας και κάντε κλικ στο **Next** (Επόμενο). Ακολουθήστε τις οδηγίες στην οθόνη.

Ο οδηγός διαβάζει τα αρχεία και τις ρυθμίσεις της συλλογής και τα εφαρμόζει στον νέο υπολογιστή σας.

Αφού εφαρμοστούν όλες οι ρυθμίσεις και τα αρχεία, εμφανίζεται η οθόνη **Finished** (Ολοκληρώθηκε).



- 3 Κάντε κλικ στο **Finished** (Ολοκληρώθηκε) και κάντε επανεκκίνηση του νέου υπολογιστή.



**ΣΗΜΕΙΩΣΗ:** Για περισσότερες πληροφορίες σχετικά με αυτήν τη διαδικασία, αναζητήστε στον ιστοχώρο **support.dell.com** το έγγραφο #154781 (*What Are The Different Methods To Transfer Files From My Old Computer To My New Dell™ Computer Using the Microsoft® Windows® XP Operating System?*) (Ποιες διαφορετικές μέθοδοι υπάρχουν για τη μεταφορά αρχείων από τον παλιό στον νέο υπολογιστή μου Dell™ χρησιμοποιώντας το λειτουργικό σύστημα Windows XP;).



**ΣΗΜΕΙΩΣΗ:** Η πρόσβαση στα έγγραφα της Γνωσιακής βάσης της Dell™ ενδέχεται να μην είναι διαθέσιμη σε ορισμένες χώρες.

### Microsoft Windows Vista™ (προαιρετικό)

- 1 Κάντε κλικ στο κουμπί Windows Vista Start (Εναρξη των Windows Vista)  και στη συνέχεια, κάντε κλικ στο **Transfer files and settings** (Μεταφορά αρχείων και ρυθμίσεων)→ **Start Windows Easy Transfer** (Εναρξη εύκολης μεταφοράς των Windows).
- 2 Στο πλαίσιο διαλόγου **User Account Control** (Έλεγχος λογαριασμού χρήστη), κάντε κλικ στο **Continue** (Συνέχεια).
- 3 Κάντε κλικ στο **Start a new transfer** (Εναρξη νέας μεταφοράς) ή στο **Continue a transfer in progress** (Συνέχιση μεταφοράς που είναι σε εξέλιξη).

Ακολουθήστε τις οδηγίες στην οθόνη, που παρέχονται από τον οδηγό Windows Easy Transfer (Εύκολη μεταφορά των Windows).

## Ρύθμιση εκτυπωτή



**ΕΙΔΟΠΟΙΗΣΗ:** Πριν συνδέσετε τον εκτυπωτή στον υπολογιστή, ολοκληρώστε τις ρυθμίσεις του λειτουργικού συστήματος.

Για πληροφορίες ρύθμισης, που περιλαμβάνουν θέματα όπως τα παρακάτω, ανατρέξτε στην τεκμηρίωση που συνόδευε τον εκτυπωτή.

- Λήψη και εγκατάσταση ενημερωμένων προγραμμάτων οδήγησης.
- Σύνδεση του εκτυπωτή στον υπολογιστή.
- Εισαγωγή χαρτιού και εγκατάσταση του τόνερ ή της κασέτας μελανιού.

Για τεχνική βοήθεια, ανατρέξτε στο εγχειρίδιο ιδιοκτήτη του εκτυπωτή ή επικοινωνήστε με τον κατασκευαστή του εκτυπωτή.

## Καλώδιο εκτυπωτή

Ο εκτυπωτής σας συνδέεται με τον υπολογιστή σας είτε με καλώδιο USB είτε με παράλληλο καλώδιο. Ο εκτυπωτής σας μπορεί να μην συνοδεύεται από καλώδιο εκτυπωτή, έτσι εάν αγοράσετε ξεχωριστά κάποιο καλώδιο, βεβαιωθείτε ότι αυτό είναι συμβατό με τον εκτυπωτή και τον υπολογιστή σας. Εάν μαζί με την αγορά του υπολογιστή σας, αγοράσατε και καλώδιο εκτυπωτή, το καλώδιο μπορεί να φτάσει μέσα στο κουτί αποστολής του υπολογιστή.

## Σύνδεση δύο οθονών



**ΠΡΟΣΟΧΗ:** Πριν ξεκινήσετε οποιαδήποτε από τις διαδικασίες που αναφέρονται σε αυτή την ενότητα, ακολουθήστε τις οδηγίες ασφαλείας που βρίσκονται στον *Οδηγό πληροφοριών προϊόντος*.

Εάν αγοράσατε κάρτα γραφικών που υποστηρίζει διπλές οθόνες, ακολουθήστε αυτές τις οδηγίες για να συνδέσετε και να ενεργοποιήσετε τις οθόνες σας. Οι οδηγίες σας λένε πώς θα συνδέσετε είτε δύο οθόνες (η κάθε μία με θύρα VGA), μία οθόνη με θύρα VGA και μία οθόνη με θύρα DVI ή μια TV.



**ΕΙΔΟΠΟΙΗΣΗ:** Εάν συνδέετε δύο οθόνες που έχουν θύρες VGA, πρέπει να έχετε τον προαιρετικό προσαρμογέα DVI για να συνδέσετε το καλώδιο. Εάν συνδέετε δύο επίπεδες-οθόνες, τουλάχιστον η μία από αυτές πρέπει να έχει θύρα VGA. Εάν συνδέετε μια TV, μπορείτε να συνδέσετε μόνο μία οθόνη (VGA ή DVI) εκτός από την TV.

## Σύνδεση δύο οθονών με θύρες VGA

- 1 Πραγματοποιήστε τερματισμό λειτουργίας του συστήματός σας.



**ΣΗΜΕΙΩΣΗ:** Εάν ο υπολογιστής σας έχει ενσωματωμένο βίντεο, μην συνδέσετε τη μία ή την άλλη οθόνη στη θύρα του ενσωματωμένου βίντεο. Εάν η θύρα του ενσωματωμένου βίντεο καλύπτεται με κάλυμμα, μην αφαιρείτε το κάλυμμα για να συνδέσετε την οθόνη ειδώλλως η οθόνη δεν θα λειτουργεί.

- 2 Συνδέστε μία από τις οθόνες στη θύρα VGA (μπλε), στο πίσω μέρος του υπολογιστή.
- 3 Συνδέστε την άλλη οθόνη στον προαιρετικό προσαρμογέα DVI και συνδέστε τον προσαρμογέα DVI στη θύρα DVI (λευκή), στο πίσω μέρος του υπολογιστή.
- 4 Κάντε επανεκκίνηση του συστήματός σας.

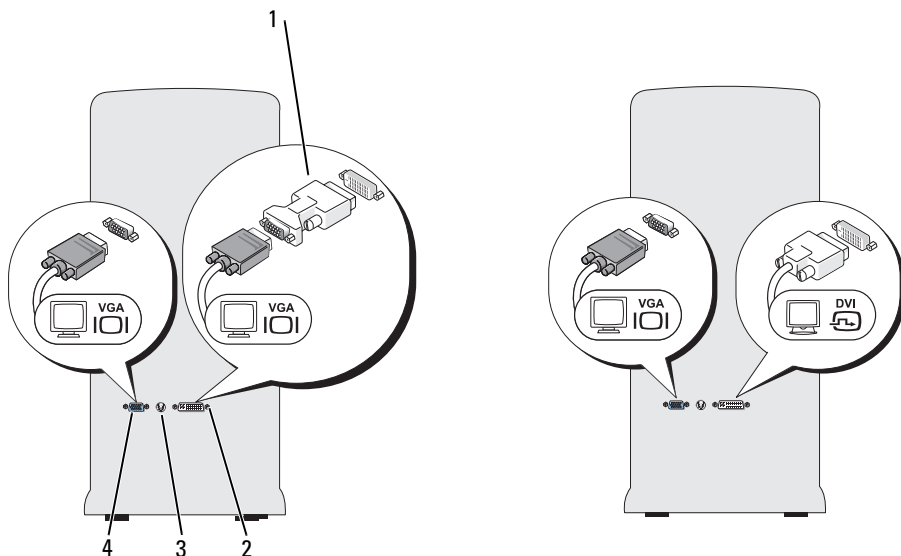

- |   |                               |   |                  |
|---|-------------------------------|---|------------------|
| 1 | προαιρετικός προσαρμογέας DVI | 2 | θύρα DVI (λευκή) |
| 3 | θύρα TV-OUT                   | 4 | θύρα VGA (μπλε)  |

### **Σύνδεση μίας οθόνης με θύρα VGA και μίας οθόνης με θύρα DVI**

- 1 Πραγματοποιήστε τερματισμό λειτουργίας του συστήματός σας.
- 2 Συνδέστε τη θύρα VGA της οθόνης με τη θύρα VGA (μπλε) στο πίσω μέρος του υπολογιστή.
- 3 Συνδέστε τη θύρα DVI της άλλης οθόνης με τη θύρα DVI (λευκή), στο πίσω μέρος του υπολογιστή.
- 4 Κάντε επανεκκίνηση του συστήματός σας.

## Σύνδεση TV



**ΣΗΜΕΙΩΣΗ:** Για να συνδέσετε μια TV στον υπολογιστή σας, πρέπει να αγοράσετε ένα καλώδιο S-βίντεο, που διατίθεται από τα περισσότερα καταστήματα καταναλωτικών ηλεκτρονικών συσκευών. Δεν συμπεριλαμβάνεται με τον υπολογιστή σας.

- 1 Πραγματοποιήστε τερματισμό λειτουργίας του συστήματός σας.
- 2 Συνδέστε τη μία άκρη του καλωδίου S-βίντεο στην προαιρετική θύρα TV-OUT, στο πίσω μέρος του υπολογιστή.
- 3 Συνδέστε την άλλη άκρη του καλωδίου S-βίντεο στη θύρα εισόδου S-βίντεο, στην TV σας.
- 4 Συνδέστε την οθόνη VGA ή DVI.
- 5 Κάντε επανεκκίνηση του συστήματός σας.

## Αλλαγή των ρυθμίσεων της οθόνης

- 1 Αφού συνδέσετε την οθόνη (ή τις οθόνες) ή την TV, ανοίξτε τον υπολογιστή σας.

Στην κύρια οθόνη, εμφανίζεται η επιφάνεια εργασίας των Microsoft® Windows®.

- 2 Από τις ρυθμίσεις οθόνης, ενεργοποιήστε τη λειτουργία εκτεταμένης επιφάνειας εργασίας. Σε λειτουργία εκτεταμένης επιφάνειας εργασίας, μπορείτε να μεταφέρετε αντικείμενα από τη μία οθόνη στην άλλη, διπλασιάζοντας αποτελεσματικά την ποσότητα του προβαλλόμενου χώρου εργασίας.

## Συσκευές προστασίας παροχής ενέργειας

Υπάρχουν αρκετές διαθέσιμες συσκευές για προστασία από αστοχίες και διακυμάνσεις παροχής ενέργειας:

- Καταστολείς υπέρτασης
- Σταθεροποιητές τάσης
- Συσκευές αδιάλειπτης παροχής ενέργειας (UPS)

## Καταστολείς υπέρτασης

Οι καταστολείς υπέρτασης και τα πολύπριζα που είναι εξοπλισμένα με προστασία από υπέρταση, βοηθούν ώστε να αποφευχθούν οι βλάβες που προκαλούνται στον υπολογιστή σας από αιχμές τάσης που μπορούν να εμφανιστούν κατά τη διάρκεια ηλεκτρικών καταιγίδων ή μετά από διακοπές στην παροχή ενέργειας. Μερικοί κατασκευαστές καταστολέων υπέρτασης συμπεριλαμβάνουν κάλυψη με εγγύηση για ορισμένους τύπους βλάβης. Διαβάστε προσεκτικά την εγγύηση της συσκευής όταν επιλέγετε καταστολέα υπέρτασης. Μια συσκευή με μεγαλύτερη ισχύ joule προσφέρει περισσότερη προστασία. Συγκρίνετε τις τιμές ισχύος joule για να προσδιορίσετε τη σχετική αποδοτικότητα των διαφόρων συσκευών.



**ΕΙΔΟΠΟΙΗΣΗ:** Οι περισσότεροι καταστολείς υπέρτασης δεν προστατεύουν από διακυμάνσεις ή διακοπές παροχής ενέργειας που προκαλούνται από κοντινές κεραυνοπληξίες. Εάν η περιοχή σας χτυπηθεί από κεραυνό, αποσυνδέστε την τηλεφωνική γραμμή από την επιτοίχια πρίζα τηλεφώνου και αποσυνδέστε τον υπολογιστή σας από την ηλεκτρική πρίζα.

Πολλοί καταστολείς υπέρτασης διαθέτουν υποδοχή τηλεφώνου για προστασία του μόντεμ. Για οδηγίες σύνδεσης μόντεμ, ανατρέξτε στην τεκμηρίωση του καταστολέα υπέρτασης.



**ΕΙΔΟΠΟΙΗΣΗ:** Δεν προσφέρουν όλοι οι καταστολείς υπέρτασης προστασία κάρτας δικτύου. Κατά τη διάρκεια ηλεκτρικών καταιγίδων, αποσυνδέστε το καλώδιο του δικτύου από την επιτοίχια υποδοχή.

## Σταθεροποιητές τάσης



**ΕΙΔΟΠΟΙΗΣΗ:** Οι σταθεροποιητές τάσης δεν προστατεύουν από διακοπές στην παροχή ενέργειας.

Οι σταθεροποιητές τάσης είναι σχεδιασμένοι για να διατηρούν την τάση AC σε ένα σχεδόν σταθερό επίπεδο.

## Συσκευές αδιάλειπτης παροχής ενέργειας



**ΕΙΔΟΠΟΙΗΣΗ:** Η απώλεια ισχύος όταν γίνεται αποθήκευση δεδομένων στον σκληρό δίσκο μπορεί να οδηγήσει σε απώλεια δεδομένων ή καταστροφή αρχείων.



**ΣΗΜΕΙΩΣΗ:** Για να εξασφαλίσετε ότι ο χρόνος λειτουργίας της μπαταρίας θα είναι μέγιστος, συνδέετε μόνο τον υπολογιστή σας με το UPS. Συνδέετε τις άλλες συσκευές, όπως τον εκτυπωτή, με ξεχωριστό πολύπριζο που παρέχει προστασία από υπέρταση.

Το UPS προστατεύει από διακυμάνσεις και διακοπές στην παροχή ενέργειας. Οι συσκευές UPS περιέχουν μια μπαταρία που παρέχει προσωρινή ισχύ στις συνδεδεμένες συσκευές όταν διακοπεί η τροφοδοσία AC. Η μπαταρία φορτίζεται όταν υπάρχει διαθέσιμη τροφοδοσία AC. Για πληροφορίες σχετικά με τον χρόνο λειτουργίας της μπαταρίας και για να εξασφαλίσετε ότι η συσκευή είναι εγκεκριμένη από τα εργαστήρια Underwriters (UL), ανατρέξτε στην τεκμηρίωση του κατασκευαστή του UPS.

## Επιτραπέζιος υπολογιστής

### Μπροστινή όψη

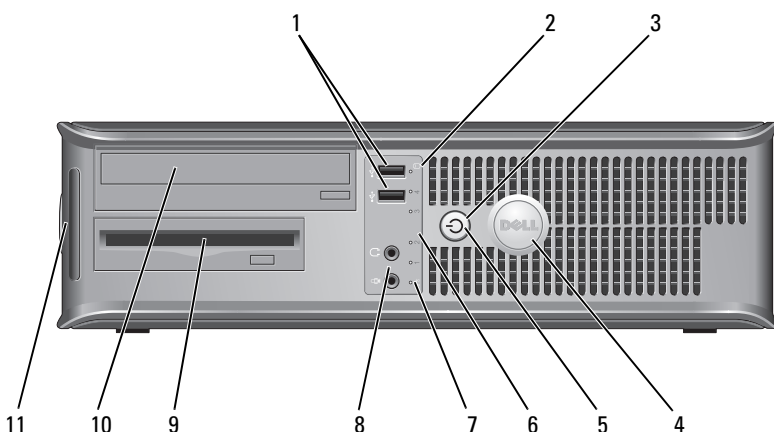

1 θύρες USB 2.0 (2)

Χρησιμοποιήστε τις μπροστινές θύρες USB για συσκευές που συνδέετε περιστασιακά, όπως χειριστήρια joystick ή κάμερες, ή για ανεξάρτητες συσκευές USB (για περισσότερες πληροφορίες σχετικά με την εκκίνηση από μια συσκευή USB, ανατρέξτε στην ενότητα «Επιλογές ρύθμισης συστήματος», στον online *Οδηγό χρήσης*). Συνιστάται να χρησιμοποιείτε θύρες USB του πίσω μέρους για συσκευές που παραμένουν συνήθως συνδεδεμένες, όπως εκτυπωτές και πληκτρολόγια.

2 λυχνία λειτουργίας μονάδας

Η λυχνία λειτουργίας μονάδας ανάβει όταν ο υπολογιστής διαβάζει δεδομένα από τον σκληρό δίσκο ή γράφει δεδομένα στον σκληρό δίσκο. Η λυχνία μπορεί επίσης να είναι αναμμένη όταν μια συσκευή, όπως κάποια μονάδα οπτικών δίσκων, είναι σε λειτουργία.

- 3 κουμπί λειτουργίας, λυχνία ένδειξης τροφοδοσίας
- Πατήστε το κουμπί λειτουργίας για να ενεργοποιήσετε τον υπολογιστή. Η λυχνία στο κέντρο του κουμπιού αυτού υποδηλώνει την κατάσταση τροφοδοσίας.
-  **ΕΙΔΟΠΟΙΗΣΗ:** Για να αποφύγετε την απώλεια δεδομένων, μην χρησιμοποιείτε το κουμπί λειτουργίας για να σβήσετε τον υπολογιστή σας. Αντί γι αυτό, σβήστε τον υπολογιστή μέσω του λειτουργικού συστήματος.
- 4 σήμα της Dell
- Το σήμα αυτό μπορεί να περιστραφεί ανάλογα με τον προσανατολισμό του υπολογιστή σας. Για να περιστρέψετε το σήμα, τοποθετήστε τα δάχτυλά σας γύρω από το εξωτερικό του σήματος, πιέστε ελαφρώς και γυρίστε το. Μπορείτε επίσης να το περιστρέψετε χρησιμοποιώντας τη σχισμή που υπάρχει κοντά στο κάτω μέρος του σήματος.
- 5 λυχνία ένδειξης τροφοδοσίας
- Η λυχνία ένδειξης τροφοδοσίας ανάβει και αναβοσβήνει ή μένει σταθερή, υποδεικνύοντας διάφορες καταστάσεις λειτουργίας:
- Σβηστή — Ο υπολογιστής είναι σβηστός.
  - Σταθερή πράσινη — Ο υπολογιστής βρίσκεται σε κανονική λειτουργική κατάσταση.
  - Αναβοσβήνει πράσινη — Ο υπολογιστής βρίσκεται σε λειτουργία εξοικονόμησης ενέργειας.
  - Αναβοσβήνει ή σταθερή πορτοκαλί — Ανατρέξτε στην ενότητα «Προβλήματα ισχύος», στον online *Οδηγό χρήσης*.
- Για έξοδο από μια κατάσταση εξοικονόμησης ενέργειας, πατήστε το κουμπί λειτουργίας ή χρησιμοποιήστε το πληκτρολόγιο ή το ποντίκι, εφόσον αυτά είναι ρυθμισμένα ως «συσκευές αφύπνισης» στη Διαχείριση Συσκευών των Windows. Για περισσότερες πληροφορίες σχετικά με τις καταστάσεις αδράνειας και την έξοδο από τη λειτουργία εξοικονόμησης ενέργειας, ανατρέξτε στον online *Οδηγό χρήσης*.
- Ανατρέξτε στην ενότητα «Διαγνωστικές λυχνίες» στη σελίδα 268 για μια περιγραφή των κωδικών λυχνιών που μπορεί να σας βοηθήσει στην επίλυση προβλημάτων του υπολογιστή σας.

- |    |                                 |   |
|----|---------------------------------|---|
| 6  | διαγνωστικές λυχνίες            | Με τη βοήθεια των λυχνιών μπορείτε να επιλύσετε κάποιο πρόβλημα του υπολογιστή σας βάσει του κωδικού διάγνωσης. Για περισσότερες πληροφορίες, ανατρέξτε στην ενότητα «Διαγνωστικές λυχνίες» στη σελίδα 268.   |
| 7  | ενδεικτική λυχνία LAN           | Αυτή η λυχνία δείχνει ότι έχει γίνει σύνδεση LAN (τοπικό δίκτυο).   |
| 8  | θύρες ακουστικών και μικροφώνου | Χρησιμοποιήστε τη θύρα του μικροφώνου για να συνδέσετε ένα μικρόφωνο προσωπικού υπολογιστή. Σε υπολογιστές με κάρτα ήχου, η θύρα μικροφώνου βρίσκεται πάνω στην κάρτα.<br><br>Χρησιμοποιήστε τη θύρα ακουστικών για να συνδέσετε ακουστικά και τα περισσότερα ήδη ηχείων. |
| 9  | μονάδα δισκέτας                 | Μπορεί να περιέχει μια προαιρετική μονάδα δισκέτας.   |
| 10 | μονάδα οπτικών δίσκων           | Χρησιμοποιήστε τη μονάδα οπτικών δίσκων για να αναπαράγετε κάποιο CD/DVD.   |
| 11 | Ετικέτα εξυπηρέτησης            | Χρησιμοποιήστε την ετικέτα εξυπηρέτησης για την αναγνώριση του υπολογιστή σας όταν προσπελαύνετε τον ιστοχώρο υποστήριξης της Dell ή όταν επικοινωνείτε με το Τμήμα υποστήριξης.  |

## Πίσω όψη

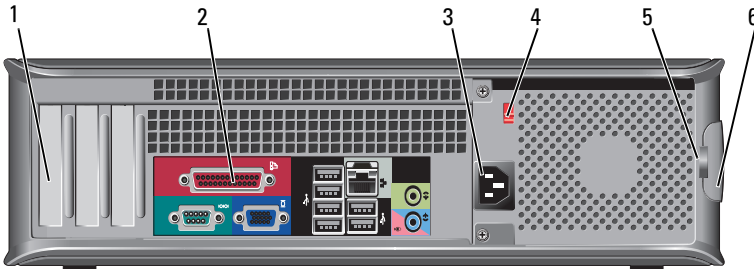

- |   |                     |   |
|---|---------------------|---|
| 1 | υποδοχές καρτών     | Μπορείτε να έχετε πρόσβαση στις θύρες για όλες τις εγκατεστημένες κάρτες PCI και PCI Express.   |
| 2 | θύρες πίσω πλαισίου | Εισάγετε το βύσμα USB, ήχου και των άλλων συσκευών στην κατάλληλη θύρα (ανατρέξτε στην ενότητα «Θύρες πίσω πλαισίου» στη σελίδα 241, για περισσότερες πληροφορίες). |
| 3 | θύρα ισχύος         | Συνδέστε το καλώδιο τροφοδοσίας.  |



- |   |   |   |
|---|---|---|
| 4 | διακόπτης<br>επιλογή τάσης              | Για επιλογή τιμής τάσης.  |
| 5 | κρίκοι λουκέτου                         | Οι κρίκοι λουκέτου είναι για τη σύνδεση αντικλεπτικής συσκευής του εμπορίου. Οι κρίκοι λουκέτου σας επιτρέπουν να ασφαλίσετε το κάλυμμα του υπολογιστή στο πλαίσιο, με λουκέτο, ώστε να εμποδίσετε τη μη εξουσιοδοτημένη πρόσβαση στο εσωτερικό του υπολογιστή. Για να χρησιμοποιήσετε τους κρίκους λουκέτου, εισάγετε ένα λουκέτο του εμπορίου μέσα από τους κρίκους και στη συνέχεια, κλειδώστε το λουκέτο. |
| 6 | ασφάλεια<br>απελευθέρωσης<br>καλύμματος | Χρησιμοποιήστε αυτή την ασφάλεια για να ανοίξετε το κάλυμμα του υπολογιστή.   |

**!** **ΠΡΟΣΟΧΗ:** Βεβαιωθείτε ότι δεν υπάρχουν μπλοκαρισμένοι εξαεριστήρες του συστήματος. Εάν μπλοκαριστούν θα δημιουργηθούν σοβαρά θερμικά προβλήματα.

## Θύρες πίσω πλαισίου

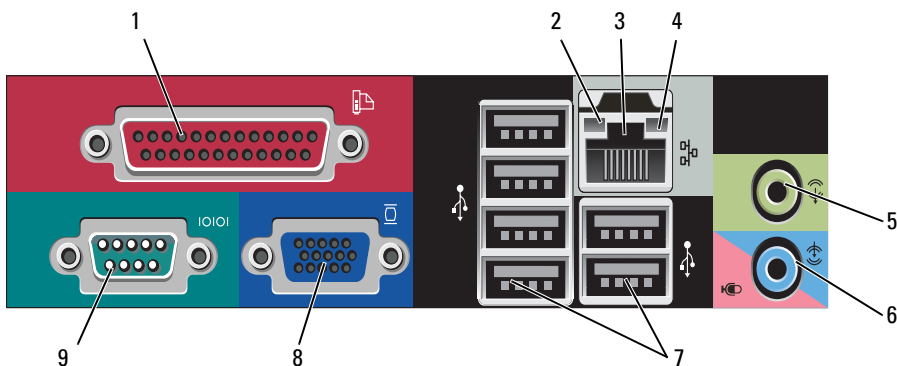

- 1 παράλληλη θύρα 

Συνδέστε μια παράλληλη συσκευή, όπως έναν εκτυπωτή, στην παράλληλη θύρα. Αν έχετε εκτυπωτή USB, συνδέστε τον σε μια θύρα USB.

**ΣΗΜΕΙΩΣΗ:** Η ενσωματωμένη παράλληλη θύρα απενεργοποιείται αυτόματα αν ο υπολογιστής ανιχνεύσει εγκατεστημένη κάρτα με παράλληλη θύρα ρυθμισμένη στην ίδια διεύθυνση. Για περισσότερες πληροφορίες, ανατρέξτε στην ενότητα «Επιλογές ρύθμισης συστήματος», στον *online Οδηγό χρήσης*.
- 2 λυχνία ακεραιότητας σύνδεσης
  - Πράσινη — Υπάρχει καλή σύνδεση μεταξύ ενός δικτύου 10-Mbps και του υπολογιστή.
  - Πορτοκαλί — Υπάρχει καλή σύνδεση μεταξύ ενός δικτύου 100-Mbps και του υπολογιστή.
  - Κίτρινη — Υπάρχει καλή σύνδεση μεταξύ ενός δικτύου 1000-Mbps (1-Gbps) και του υπολογιστή.
  - Σβηστή — Ο υπολογιστής δεν ανιχνεύει φυσική σύνδεση με το δίκτυο.
- 3 θύρα κάρτας δικτύου 

Για να συνδέσετε το υπολογιστή σε ένα δίκτυο ή σε ευρυζωνική συσκευή, συνδέστε τη μία άκρη ενός καλωδίου δικτύου είτε στην υποδοχή δικτύου είτε στη δικτυακή ή ευρυζωνική συσκευή σας. Συνδέστε την άλλη άκρη του καλωδίου δικτύου στην κάρτα δικτύου στο πίσω μέρος του υπολογιστή σας. Ένα κλικ δείχνει ότι το καλώδιο δικτύου συνδέθηκε με ασφάλεια.

**ΣΗΜΕΙΩΣΗ:** Μην συνδέετε τηλεφωνικό καλώδιο στη θύρα δικτύου.

Σε υπολογιστές με κάρτα δικτύου, χρησιμοποιείτε τη θύρα της κάρτας.

Συνιστάται να χρησιμοποιείτε για το δίκτυό σας, καλώδια και θύρες κατηγορίας τουλάχιστον 5. Αν είστε αναγκασμένοι να χρησιμοποιήσετε κατηγορία καλωδίων 3, ρυθμίστε το δίκτυο σε ταχύτητα 10 Mbps για να εξασφαλίσετε αξιόπιστη λειτουργία.
- 4 λυχνία λειτουργίας δικτύου 

Η λυχνία αναβοσβήνει κίτρινη όταν ο υπολογιστής μεταδίδει ή λαμβάνει δεδομένα δικτύου. Μεγάλος όγκος κίνησης δικτύου μπορεί να κάνει αυτή τη λυχνία να φαίνεται ότι είναι σταθερά αναμμένη.

- 5 θύρα line-out Χρησιμοποιήστε την πράσινη θύρα line-out για να συνδέσετε ακουστικά και τα περισσότερα ηχεία με ενσωματωμένο ενισχυτή.  
Σε υπολογιστές με κάρτα ήχου, χρησιμοποιείτε τη θύρα της κάρτας.
- 6 θύρα μικροφώνου/line-in Χρησιμοποιήστε την μπλε θύρα line-in για να συνδέσετε μια συσκευή εγγραφής/αναπαραγωγής, όπως κασετόφωνο, CD player ή βίντεο.  
Χρησιμοποιήστε τη ροζ θύρα μικροφώνου για να συνδέσετε ένα μικρόφωνο προσωπικού υπολογιστή για εισαγωγή φωνής ή μουσικής σε πρόγραμμα ήχου ή τηλεφωνίας.  
Σε υπολογιστές με κάρτα ήχου, χρησιμοποιείτε τη θύρα της κάρτας.
- 7 θύρες USB 2.0 (6) Χρησιμοποιείτε τις θύρες USB του πίσω μέρους για συσκευές που παραμένουν συνήθως συνδεδεμένες, όπως εκτυπωτές και πληκτρολόγια.  
Συνιστάται να χρησιμοποιείτε τις μπροστινές θύρες USB για συσκευές που συνδέετε περιστασιακά, όπως χειριστήρια joystick ή κάμερες.
- 8 Θύρα βίντεο VGA Συνδέστε το καλώδιο VGA της οθόνης με τη θύρα VGA του υπολογιστή.  
Σε υπολογιστές με κάρτα βίντεο, χρησιμοποιείτε τη θύρα της κάρτας.
- 9 σειριακή θύρα Συνδέστε μια σειριακή συσκευή, όπως κάποια συσκευή χειρός, στη σειριακή θύρα. Προεπιλεγμένη είναι η θύρα COM1 για τη σειριακή σύνδεση 1.  
Για περισσότερες πληροφορίες, ανατρέξτε στην ενότητα «Επιλογές ρύθμισης συστήματος», στον online *Οδηγό χρήσης*.

## Αφαίρεση του καλύμματος του υπολογιστή



**ΠΡΟΣΟΧΗ:** Πριν ξεκινήσετε οποιαδήποτε από τις διαδικασίες στην παρούσα ενότητα, ακολουθήστε τις οδηγίες ασφαλείας που βρίσκονται στον *Οδηγό πληροφοριών προϊόντος*.



**ΠΡΟΣΟΧΗ:** Για να προστατευτείτε από ηλεκτροπληξία, πριν να αφαιρέσετε το κάλυμμα του υπολογιστή σας, να τον αποσυνδέετε πάντα από την πρίζα.

- 1 Ακολουθήστε τις διαδικασίες στην ενότητα «Πριν ξεκινήσετε» στη σελίδα 219.



**ΣΗΜΕΙΩΣΗ:** Εξασφαλίστε ότι υπάρχει αρκετός χώρος για να χωρέσει το κάλυμμα που αφαιρέθηκε.

**➔ ΕΙΔΟΠΟΙΗΣΗ:** Εξασφαλίστε ότι δουλεύετε σε επίπεδη, προστατευμένη επιφάνεια ώστε να αποφύγετε γδαρσίματα είτε στον υπολογιστή είτε στην επιφάνεια επάνω στην οποία στηρίζεται.

- 2 Αν έχετε περάσει λουκέτο στον κρίκο λουκέτου στο πίσω πλαίσιο, αφαιρέστε το.
- 3 Σύρετε την ασφάλεια απελευθέρωσης καλύμματος προς τα πίσω καθώς σηκώνετε το κάλυμμα.

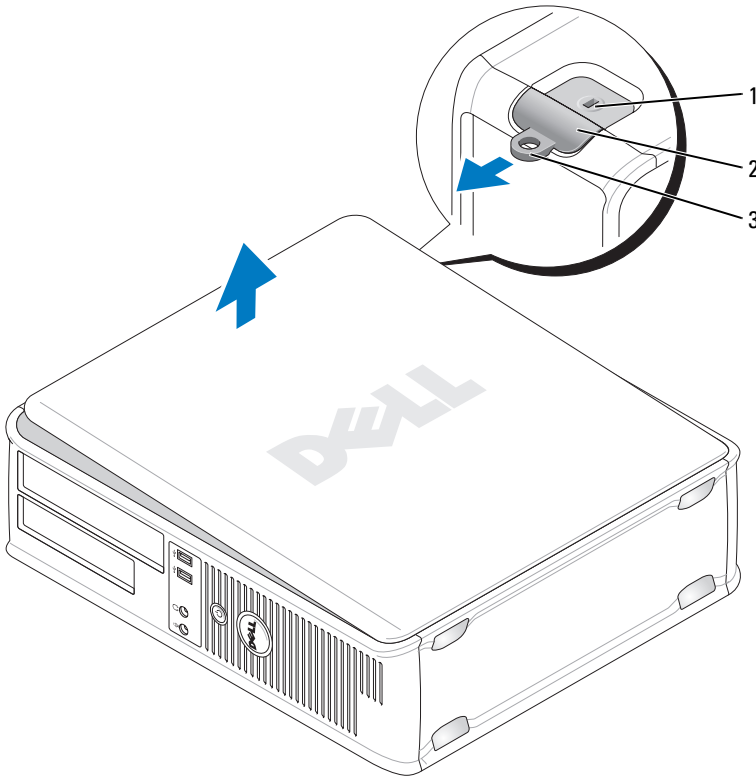

- 1 υποδοχή καλωδίου ασφαλείας
- 2 ασφάλεια απελευθέρωσης καλύμματος
- 3 κρίκος κλειδαριάς

- 4 Σηκώστε το κάλυμμα χρησιμοποιώντας τα σημεία σύνδεσης ως σημεία μόχλευσης.
- 5 Αφαιρέστε το κάλυμμα από τα σημεία σύνδεσης και βάλτε το στην άκρη σε μια μαλακή και ομαλή επιφάνεια.

## Εσωτερική όψη του υπολογιστή σας

**!** ΠΡΟΣΟΧΗ: Πριν ξεκινήσετε οποιαδήποτε από τις διαδικασίες που αναφέρονται σε αυτή την ενότητα, ακολουθήστε τις οδηγίες ασφαλείας που βρίσκονται στον *Οδηγό πληροφοριών προϊόντος*.

**!** ΠΡΟΣΟΧΗ: Για την αποφυγή ηλεκτροπληξίας, αποσυνδέετε πάντα τον υπολογιστή σας από την ηλεκτρική πρίζα πριν αφαιρέσετε το κάλυμμα του υπολογιστή.

**➔** ΕΙΔΟΠΟΙΗΣΗ: Ανοίξτε με προσοχή το κάλυμμα του υπολογιστή για να διασφαλίσετε ότι δεν θα αποσυνδεθούν κατά λάθος καλώδια από την κάρτα συστήματος.

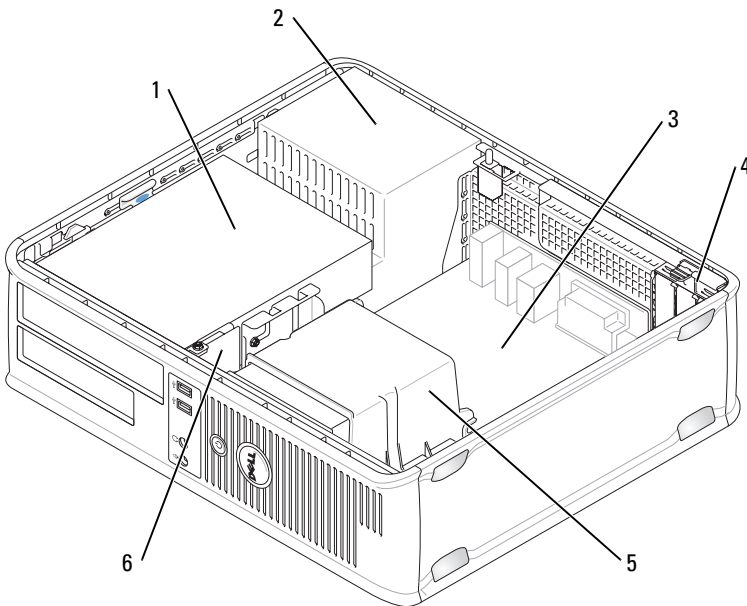

1 τμήμα μονάδων δίσκου (μονάδα CD/DVD, δισκέτας και σκληρού δίσκου)

3 μητρική πλακέτα

5 ψύκτρα

2 παροχή τροφοδοσίας

4 υποδοχές καρτών

6 μπροστινό πλαίσιο I/O

# Στοιχεία κάρτας συστήματος

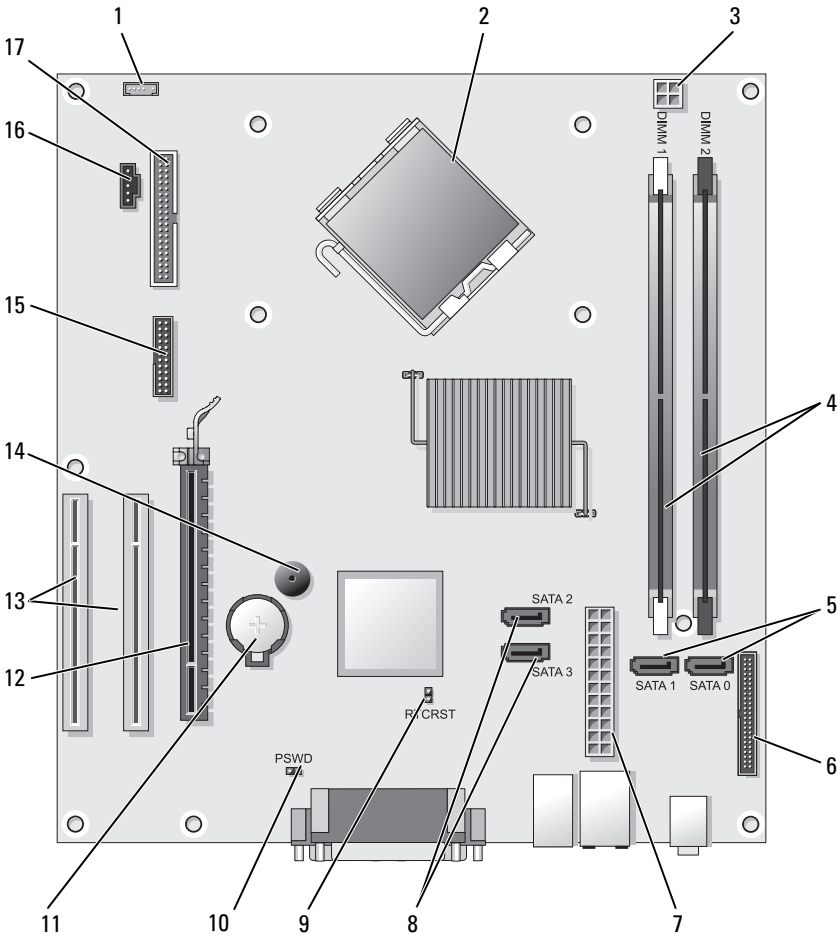

- |  |  |
|--|--|
| <p>1 θύρα εσωτερικού ηχείου (INT_SPKR)</p> <p>3 θύρα ισχύος επεξεργαστή (12VPOWER)</p> | <p>2 θύρα επεξεργαστή (CPU)</p> <p>4 θύρες μονάδων μνήμης (DIMM_1, DIMM_2)</p> |
|--|--|

- |    |   |    |  |
|----|---|----|--|
| 5  | θύρες μονάδας SATA (SATA0, SATA1)         | 6  | θύρα μπροστινού μέρους (FRONTPANEL)      |
| 7  | θύρα τροφοδοσίας (POWER)                  | 8  | θύρες μονάδας SATA (SATA2, SATA3)        |
| 9  | βραχυκυκλωτήρας επανεκκίνησης RTC (RTCST) | 10 | βραχυκυκλωτήρας κωδικού πρόσβασης (PSWD) |
| 11 | υποδοχή μπαταρίας (BATTERY)               | 12 | θύρα κάρτας PCI Express x16 (SLOT1)      |
| 13 | θύρες κάρτας PCI (SLOT2 και SLOT3)        | 14 | εσωτερικός βομβητής (SPKR)               |
| 15 | σειριακή θύρα/ θύρα PS/2 (PS2/SER2)       | 16 | υποδοχή ανεμιστήρα (FAN_CPU)             |
| 17 | θύρα μονάδας δισκέτας (FLOPPY)            |    |  |

## Επανατοποθέτηση του καλύμματος του υπολογιστή

**⚠ ΠΡΟΣΟΧΗ:** Πριν ξεκινήσετε οποιαδήποτε από τις διαδικασίες στην παρούσα ενότητα, ακολουθήστε τις οδηγίες ασφαλείας που βρίσκονται στον **Οδηγό πληροφοριών προϊόντος**.

- 1 Σιγουρευτείτε ότι όλα τα καλώδια είναι συνδεδεμένα και τυλίξτε τα καλώδια ώστε να μην εμποδίζουν.
- 2 Σιγουρευτείτε ότι δεν έχουν αφεθεί στο εσωτερικό του υπολογιστή, εργαλεία ή εξαρτήματα που δεν χρειάζονται.
- 3 Για να επανατοποθετήσετε το κάλυμμα:
  - a Ευθυγραμμίστε το κάτω μέρος του καλύμματος με τα σημεία σύνδεσης που βρίσκονται κατά μήκος της κάτω άκρης του υπολογιστή.
  - b Χρησιμοποιώντας τα σημεία σύνδεσης ως σημεία μόχλευσης, περιστρέψτε το κάλυμμα προς τα κάτω για να το κλείσετε.
  - c Για να τοποθετηθεί στη θέση του, κλείστε απότομα το κάλυμμα τραβώντας πίσω το μάνταλο απελευθέρωσης καλύμματος και στη συνέχεια, όταν το κάλυμμα εδράζεται σωστά, αφήστε το μάνταλο.
  - d Πριν μετακινήσετε τον υπολογιστή, σιγουρευτείτε ότι το κάλυμμα εδράζεται σωστά.

# Υπολογιστής Mini Tower

## Μπροστινή όψη

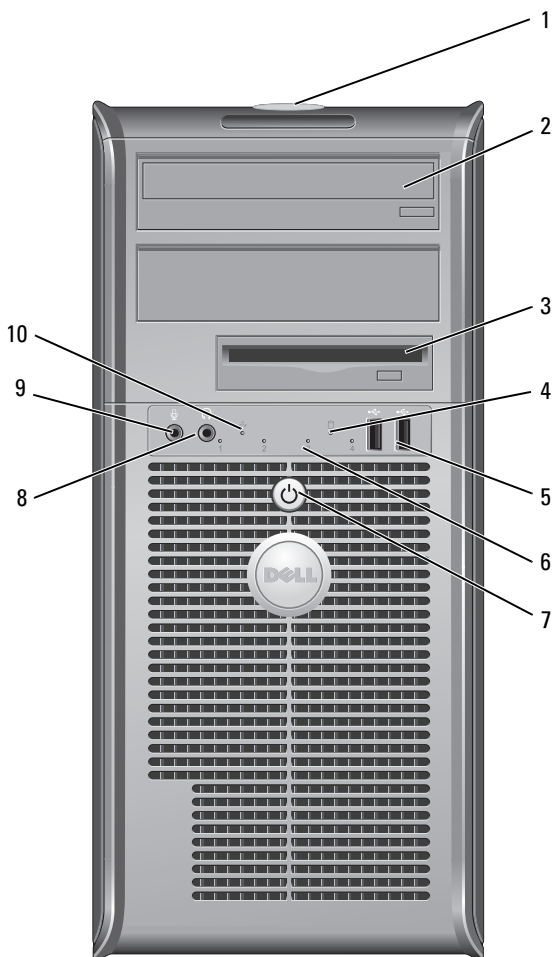



- 1 ετικέτα εξυπηρέτησης Χρησιμοποιήστε την ετικέτα εξυπηρέτησης για την αναγνώριση του υπολογιστή σας όταν προσπελαίνετε τον ιστοχώρο υποστήριξης της Dell ή όταν επικοινωνείτε με το Τμήμα υποστήριξης.
- 2 μονάδα οπτικών δίσκων Χρησιμοποιήστε τη μονάδα οπτικών δίσκων για να αναπαράγετε κάποιο CD/DVD.
- 3 μονάδα δισκέτας Η μονάδα δισκέτας είναι προαιρετική.
- 4 λυχνία λειτουργίας μονάδας Η λυχνία λειτουργίας μονάδας ανάβει όταν ο υπολογιστής διαβάζει δεδομένα από τον σκληρό δίσκο ή γράφει δεδομένα στον σκληρό δίσκο. Η λυχνία μπορεί επίσης να είναι αναμμένη όταν μια συσκευή, όπως κάποια μονάδα οπτικών δίσκων, είναι σε λειτουργία.
- 5 θύρες USB 2.0 (2) Χρησιμοποιήστε τις μπροστινές θύρες USB για συσκευές που συνδέετε περιστασιακά, όπως χειριστήρια joystick ή κάμερες, ή για ανεξάρτητες συσκευές USB (για περισσότερες πληροφορίες σχετικά με την εκκίνηση από μια συσκευή USB, ανατρέξτε στην ενότητα «Επιλογές ρύθμισης συστήματος», στον online *Οδηγό χρήσης*). Συνιστάται να χρησιμοποιείτε θύρες USB του πίσω μέρους για συσκευές που παραμένουν συνήθως συνδεδεμένες, όπως εκτυπωτές και ηλεκτρολόγια.
- 6 διαγνωστικές λυχνίες Με τη βοήθεια αυτών των λυχνιών μπορείτε να επιλύσετε κάποιο πρόβλημα του υπολογιστή σας βάσει του κωδικού διάγνωσης. Για περισσότερες πληροφορίες, ανατρέξτε στην ενότητα «Διαγνωστικές λυχνίες» στη σελίδα 268.
- 7 κουμπί λειτουργίας, λυχνία ένδειξης τροφοδοσίας Πατήστε το κουμπί λειτουργίας για να ενεργοποιήσετε τον υπολογιστή. Η λυχνία στο κέντρο του κουμπιού αυτού υποδηλώνει την κατάσταση τροφοδοσίας.  
 **ΕΙΔΟΠΟΙΗΣΗ:** Για να αποφύγετε την απώλεια δεδομένων, μην χρησιμοποιείτε το κουμπί λειτουργίας για να σβήσετε τον υπολογιστή σας. Αντί γι' αυτό, σβήστε τον υπολογιστή μέσω του λειτουργικού συστήματος.
- 8 θύρα ακουστικών Χρησιμοποιήστε τη θύρα ακουστικών για να συνδέσετε ακουστικά και τα περισσότερα ήδη ηχείων.

9 θύρα μικροφώνου

Χρησιμοποιήστε τη θύρα μικροφώνου για να συνδέσετε ένα μικρόφωνο προσωπικού υπολογιστή για εισαγωγή φωνής ή μουσικής σε πρόγραμμα ήχου ή τηλεφωνίας. Σε υπολογιστές με κάρτα ήχου, η θύρα μικροφώνου βρίσκεται πάνω στην κάρτα.

10 ενδεικτική λυχνία LAN

Αυτή η λυχνία δείχνει ότι έχει γίνει σύνδεση LAN (τοπικό δίκτυο).

## Πίσω όψη

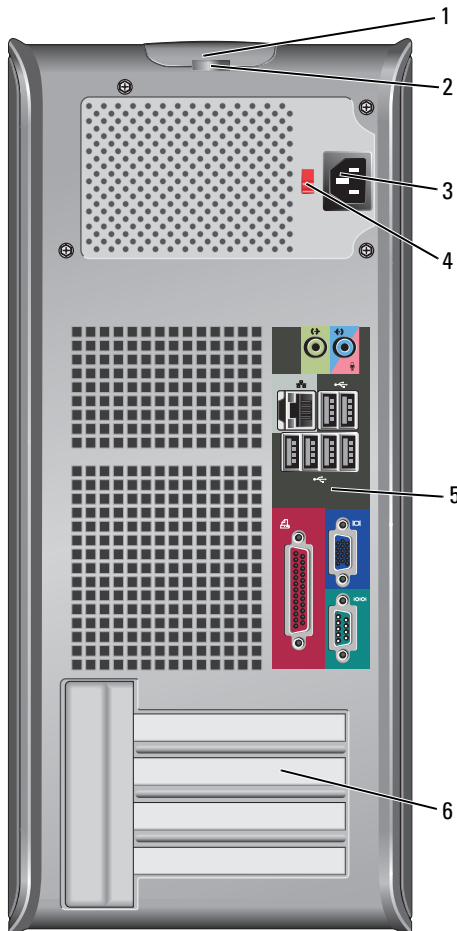

- |   |   |   |
|---|---|---|
| 1 | ασφάλεια<br>απελευθέρωσης<br>καλύμματος | Με την ασφάλεια αυτή μπορείτε να ανοίξετε το κάλυμμα του υπολογιστή.  |
| 2 | κρίκοι λουκέτου                         | Οι κρίκοι λουκέτου είναι για τη σύνδεση αντικλεπτικής συσκευής του εμπορίου. Οι κρίκοι λουκέτου σας επιτρέπουν να ασφαλίσετε το κάλυμμα του υπολογιστή στο πλαίσιο, με λουκέτο, ώστε να εμποδίσετε τη μη εξουσιοδοτημένη πρόσβαση στο εσωτερικό του υπολογιστή. Για να χρησιμοποιήσετε τους κρίκους λουκέτου, εισάγετε ένα λουκέτο του εμπορίου μέσα από τους κρίκους και στη συνέχεια, κλειδώστε το λουκέτο. |
| 3 | θύρα ισχύος                             | Συνδέστε το καλώδιο τροφοδοσίας.  |
| 4 | διακόπτης<br>επιλογή τάσης              | Για επιλογή τιμής τάσης.  |
| 5 | θύρες πίσω<br>πλαisiού                  | Εισάγετε το βύσμα USB, ήχου και των άλλων συσκευών στην κατάλληλη θύρα (ανατρέξτε στην ενότητα «Θύρες πίσω πλαisiού» στη σελίδα 241, για περισσότερες πληροφορίες.  |
| 6 | υποδοχές καρτών                         | Μπορείτε να έχετε πρόσβαση στις θύρες για όλες τις εγκατεστημένες κάρτες PCI και PCI Express.   |

**⚠ ΠΡΟΣΟΧΗ:** Βεβαιωθείτε ότι δεν υπάρχουν μπλοκαρισμένοι εξαιριστήρες του συστήματος. Εάν μπλοκαριστούν θα δημιουργηθούν σοβαρά θερμικά προβλήματα.

## Θύρες πίσω πλαisiού

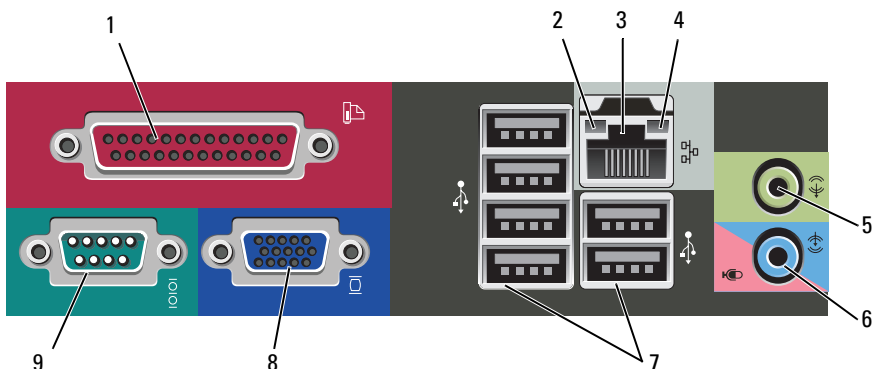

- 1 παράλληλη θύρα 

Συνδέστε μια παράλληλη συσκευή, όπως έναν εκτυπωτή, στην παράλληλη θύρα. Αν έχετε εκτυπωτή USB, συνδέστε τον σε μια θύρα USB.

**ΣΗΜΕΙΩΣΗ:** Η ενσωματωμένη παράλληλη θύρα απενεργοποιείται αυτόματα αν ο υπολογιστής ανιχνεύσει εγκατεστημένη κάρτα με παράλληλη θύρα ρυθμισμένη στην ίδια διεύθυνση. Για περισσότερες πληροφορίες, ανατρέξτε στην ενότητα «Επιλογές ρύθμισης συστήματος», στον online *Οδηγό χρήσης*.
- 2 λυχνία ακεραιότητας σύνδεσης
  - Πράσινη — Υπάρχει καλή σύνδεση μεταξύ ενός δικτύου 10-Mbps και του υπολογιστή.
  - Πορτοκαλί — Υπάρχει καλή σύνδεση μεταξύ ενός δικτύου 100-Mbps και του υπολογιστή.
  - Κίτρινη — Υπάρχει καλή σύνδεση μεταξύ ενός δικτύου 1000-Mbps (1-Gbps) και του υπολογιστή.
  - Σβηστή — Ο υπολογιστής δεν ανιχνεύει φυσική σύνδεση με το δίκτυο.
- 3 θύρα κάρτας δικτύου 

Για να συνδέσετε το υπολογιστή σε ένα δίκτυο ή σε ευρυζωνική συσκευή, συνδέστε τη μία άκρη ενός καλωδίου δικτύου είτε στην υποδοχή δικτύου είτε στη δικτυακή ή ευρυζωνική συσκευή σας. Συνδέστε την άλλη άκρη του καλωδίου δικτύου στην κάρτα δικτύου στο πίσω μέρος του υπολογιστή σας. Ένα κλικ δείχνει ότι το καλώδιο δικτύου συνδέθηκε με ασφάλεια.

**ΣΗΜΕΙΩΣΗ:** Μην συνδέετε τηλεφωνικό καλώδιο στη θύρα δικτύου.

Σε υπολογιστές με κάρτα δικτύου, χρησιμοποιείτε τη θύρα της κάρτας.

Συνιστάται να χρησιμοποιείτε για το δίκτυό σας, καλώδια και θύρες κατηγορίας τουλάχιστον 5. Αν είστε αναγκασμένοι να χρησιμοποιήσετε κατηγορία καλωδίων 3, ρυθμίστε το δίκτυο σε ταχύτητα 10 Mbps για να εξασφαλίσετε αξιόπιστη λειτουργία.
- 4 λυχνία λειτουργίας δικτύου 

Η λυχνία αναβοσβήνει κίτρινη όταν ο υπολογιστής μεταδίδει ή λαμβάνει δεδομένα δικτύου. Μεγάλος όγκος κίνησης δικτύου μπορεί να κάνει αυτή τη λυχνία να φαίνεται ότι είναι σταθερά αναμμένη.

- |   |                         |   |
|---|-------------------------|---|
| 5 | θύρα line-out           | Χρησιμοποιήστε την πράσινη θύρα line-out για να συνδέσετε ακουστικά και τα περισσότερα ηχεία με ενσωματωμένο ενισχυτή.<br>Σε υπολογιστές με κάρτα ήχου, χρησιμοποιείτε τη θύρα της κάρτας.  |
| 6 | θύρα μικροφώνου/line-in | Χρησιμοποιήστε την μπλε και ροζ θύρα line-in για να συνδέσετε μια συσκευή εγγραφής/αναπαραγωγής, όπως κασετόφωνο, CD player, βίντεο, ή μικρόφωνο προσωπικού υπολογιστή.   |
| 7 | θύρες USB 2.0 (6)       | Χρησιμοποιείτε τις θύρες USB του πίσω μέρους για συσκευές που παραμένουν συνήθως συνδεδεμένες, όπως εκτυπωτές και πληκτρολόγια.<br>Συνιστάται να χρησιμοποιείτε τις μπροστινές θύρες USB για συσκευές που συνδέετε περιστασιακά, όπως χειριστήρια joystick ή κάμερες. |
| 8 | θύρα βίντεο VGA         | Συνδέστε το καλώδιο VGA της θόνης με τη θύρα VGA του υπολογιστή.<br>Σε υπολογιστές με κάρτα βίντεο, χρησιμοποιείτε τη θύρα της κάρτας.  |
| 9 | σειριακή θύρα           | Συνδέστε μια σειριακή συσκευή, όπως κάποια συσκευή χειρός, στη σειριακή θύρα. Προεπιλεγμένη είναι η θύρα COM1 για τη σειριακή σύνδεση 1.<br>Για περισσότερες πληροφορίες, ανατρέξτε στην ενότητα «Επιλογές ρύθμισης συστήματος», στον online <i>Οδηγό χρήσης</i> .    |

## Αφαίρεση του καλύμματος του υπολογιστή



**ΠΡΟΣΟΧΗ:** Πριν ξεκινήσετε οποιαδήποτε από τις διαδικασίες στην παρούσα ενότητα, ακολουθήστε τις οδηγίες ασφαλείας που βρίσκονται στον *Οδηγό πληροφοριών προϊόντος*.



**ΠΡΟΣΟΧΗ:** Για να προστατευτείτε από ηλεκτροπληξία, πριν να αφαιρέσετε το κάλυμμα του υπολογιστή σας, να τον αποσυνδέετε πάντα από την πρίζα.

- 1 Ακολουθήστε τις διαδικασίες στην ενότητα «Πριν ξεκινήσετε» στη σελίδα 219.



**ΣΗΜΕΙΩΣΗ:** Εξασφαλίστε ότι υπάρχει αρκετός χώρος για να χωρέσει το κάλυμμα που αφαιρέθηκε.



**ΕΙΔΟΠΟΙΗΣΗ:** Εξασφαλίστε ότι δουλεύετε σε επίπεδη, προστατευμένη επιφάνεια ώστε να αποφύγετε γδαρσίματα είτε στον υπολογιστή είτε στην επιφάνεια επάνω στην οποία στηρίζεται.

- 2** Τοποθετήστε τον υπολογιστή σας στη θέση του, με το κάλυμμα του υπολογιστή να είναι προς τα πάνω.

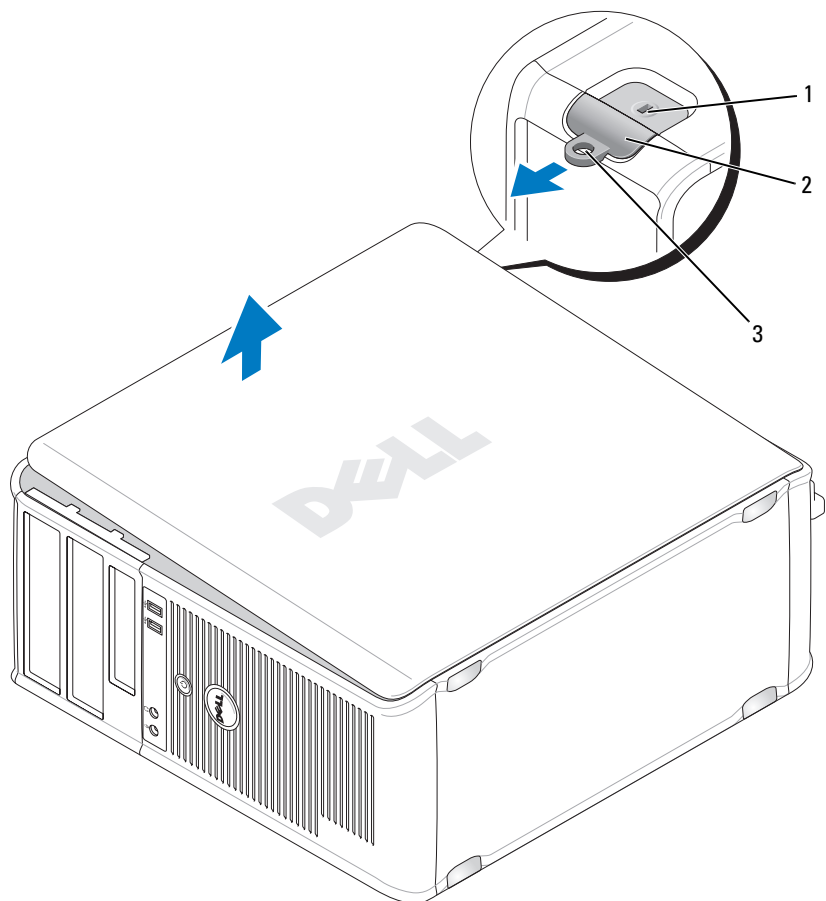

- 1 υποδοχή καλωδίου ασφαλείας      2 ασφάλεια απελευθέρωσης καλύμματος  
3 κρίκος κλειδαριάς
- 3** Απελευθερώστε το κάλυμμα του υπολογιστή τραβώντας το μακριά από το μπροστινό μέρος του υπολογιστή και ανασηκώνοντάς το.
- 4** Βάλτε το κάλυμμα στην άκρη, σε ασφαλές μέρος.

## Εσωτερική όψη του υπολογιστή σας

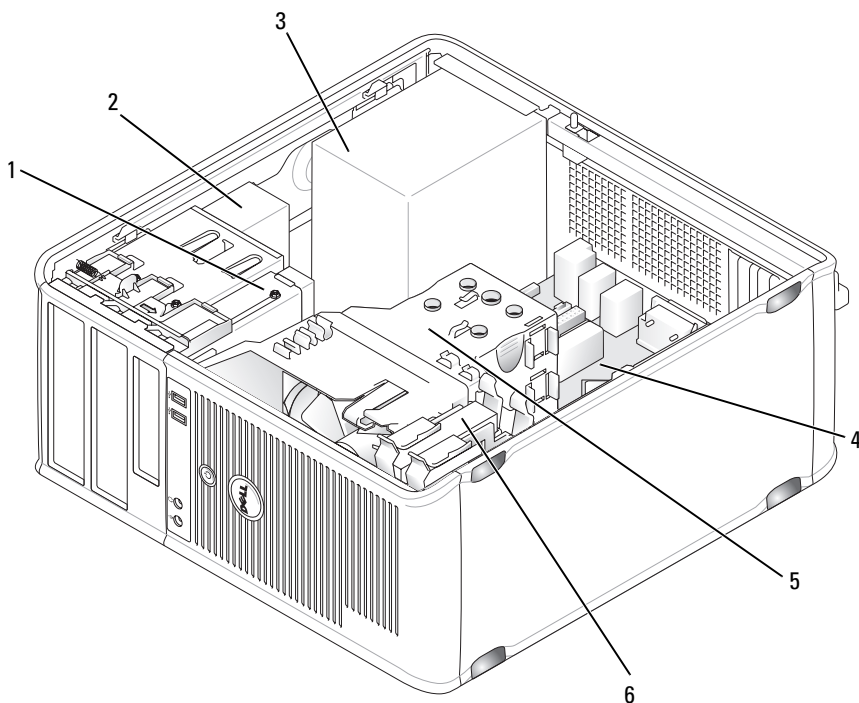

- 1 μονάδα δισκέτας
- 3 παροχή τροφοδοσίας
- 5 ψύκτρα

- 2 μονάδα οπτικών δίσκων
- 4 μητρική πλακέτα
- 6 μονάδα σκληρού δίσκου

# Στοιχεία κάρτας συστήματος

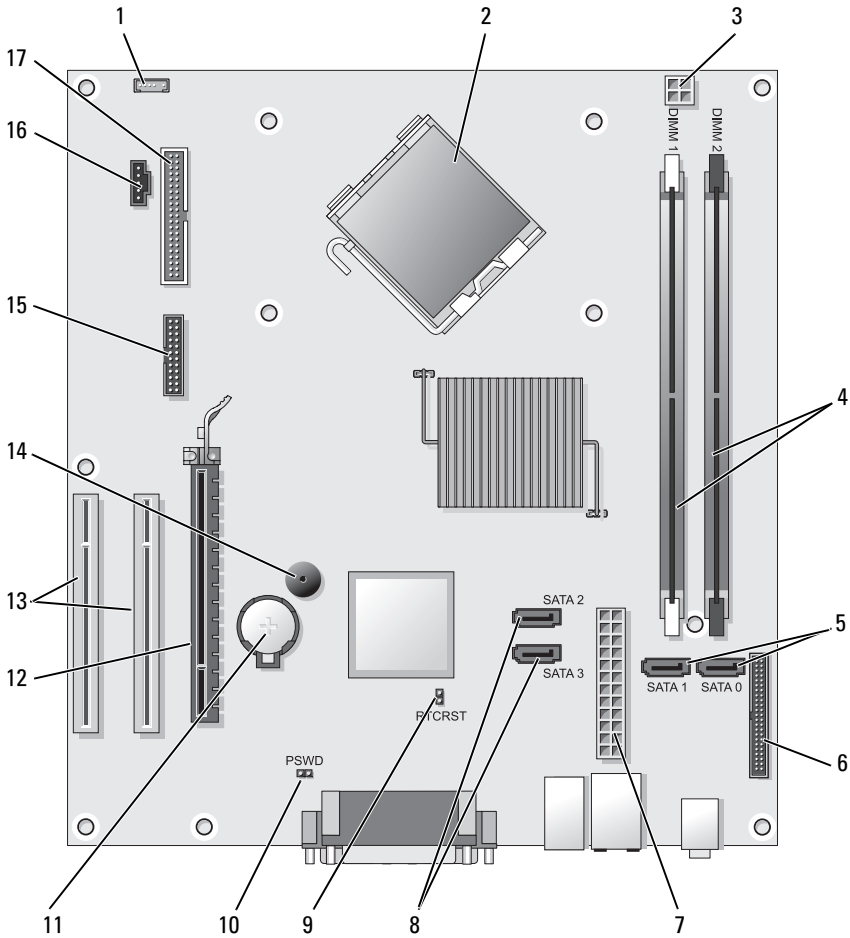

- |   |                                    |   |                                       |
|---|------------------------------------|---|---------------------------------------|
| 1 | θύρα εσωτερικού ηχείου (INT_SPKR)  | 2 | θύρα επεξεργαστή (CPU)                |
| 3 | θύρα ισχύος επεξεργαστή (12VPOWER) | 4 | θύρες μονάδων μνήμης (DIMM_1, DIMM_2) |



5	θύρες μονάδας SATA (SATA0, SATA1)	6	θύρα μπροστινού μέρους (FRONTPANEL)
7	θύρα τροφοδοσίας (POWER)	8	θύρες μονάδας SATA (SATA2, SATA3)
9	βραχυκυκλωτήρας επανεκκίνησης RTC (RTCST)	10	βραχυκυκλωτήρας κωδικού πρόσβασης (PSWD)
11	υποδοχή μπαταρίας (BATTERY)	12	θύρα κάρτας PCI Express x16 (SLOT1)
13	θύρες κάρτας PCI (SLOT2 και SLOT3)	14	εσωτερικός βομβητής (SPKR)
15	σειριακή θύρα/ θύρα PS/2 (PS2/SER2)	16	υποδοχή ανεμιστήρα (FAN_CPU)
17	θύρα μονάδας δισκέτας (FLOPPY)		

## Επανατοποθέτηση του καλύμματος του υπολογιστή



**ΠΡΟΣΟΧΗ:** Πριν ξεκινήσετε οποιαδήποτε από τις διαδικασίες στην παρούσα ενότητα, ακολουθήστε τις οδηγίες ασφαλείας που βρίσκονται στον **Οδηγό πληροφοριών προϊόντος**.

- 1 Σιγουρευτείτε ότι όλα τα καλώδια είναι συνδεδεμένα και τυλίξτε τα καλώδια ώστε να μην εμποδίζουν.
- 2 Σιγουρευτείτε ότι δεν έχουν αφεθεί στο εσωτερικό του υπολογιστή, εργαλεία ή εξαρτήματα που δεν χρειάζονται.
- 3 Για να επανατοποθετήσετε το κάλυμμα:
  - a Ευθυγραμμίστε το κάτω μέρος του καλύμματος με τα σημεία σύνδεσης που βρίσκονται κατά μήκος της κάτω άκρης του υπολογιστή.
  - b Χρησιμοποιώντας τα σημεία σύνδεσης ως σημεία μόχλευσης, περιστρέψτε το κάλυμμα προς τα κάτω για να το κλείσετε.
  - c Για να τοποθετηθεί στη θέση του, κλείστε απότομα το κάλυμμα τραβώντας πίσω το μάνταλο απελευθέρωσης καλύμματος και στη συνέχεια, όταν το κάλυμμα εδράζεται σωστά, αφήστε το μάνταλο.
  - d Πριν μετακινήσετε τον υπολογιστή, σιγουρευτείτε ότι το κάλυμμα εδράζεται σωστά.
- 4 Μετακινήστε τον υπολογιστή σε όρθια θέση.

## Επίλυση προβλημάτων

Η Dell παρέχει ένα πλήθος εργαλείων που θα σας βοηθήσουν όταν ο υπολογιστής σας δεν αποδίδει όπως πρέπει. Για τις πιο πρόσφατες πληροφορίες επίλυσης προβλημάτων που είναι διαθέσιμες για τον υπολογιστή σας, επισκεφθείτε τον ιστοχώρο υποστήριξης της Dell στη διεύθυνση **support.dell.com**.

Εάν υπάρξουν προβλήματα σχετικά με τον υπολογιστή που απαιτούν βοήθεια από την Dell, γράψτε μια λεπτομερή περιγραφή του σφάλματος, των ηχητικών σημάτων ή του τρόπου με τον οποίο αναβοσβήνουν οι λυχνίες διάγνωσης. Σημειώστε τον κωδικό ταχείας εξυπηρέτησης και την ετικέτα εξυπηρέτησης στον παρακάτω χώρο και στη συνέχεια επικοινωνήστε με την Dell από το σημείο στο οποίο βρίσκεται ο υπολογιστής σας.

Για ένα παράδειγμα ενός κωδικού ταχείας εξυπηρέτησης και μια ετικέτας εξυπηρέτησης, ανατρέξτε στην ενότητα «Εύρεση πληροφοριών» *Οδηγός χρήσης*.

**Κωδικός ταχείας εξυπηρέτησης:**

**Ετικέτα εξυπηρέτησης:**

## Διαγνωστικό πρόγραμμα της Dell

 **ΠΡΟΣΟΧΗ:** Πριν ξεκινήσετε οποιαδήποτε από τις διαδικασίες που αναφέρονται σε αυτή την ενότητα, ακολουθήστε τις οδηγίες ασφαλείας που βρίσκονται στον *Οδηγό πληροφοριών προϊόντος*.

### Πότε να χρησιμοποιήσετε το διαγνωστικό πρόγραμμα της Dell

Εάν αντιμετωπίσετε κάποιο πρόβλημα με τον υπολογιστή σας, πραγματοποιήστε τους ελέγχους που αναφέρονται στην ενότητα «Κλειδώματα και προβλήματα λογισμικού» (για λεπτομέρειες, ανατρέξτε στον *online Οδηγό χρήσης*) και εκτελέστε το διαγνωστικό πρόγραμμα της Dell πριν επικοινωνήσετε με την Dell για τεχνική βοήθεια.

Καλό θα ήταν να εκτυπώσετε τις παρούσες διαδικασίες πριν ξεκινήσετε.



**ΕΙΔΟΠΟΙΗΣΗ:** Το διαγνωστικό πρόγραμμα της Dell λειτουργεί μόνο στους υπολογιστές της Dell™.



**ΣΗΜΕΙΩΣΗ:** Το CD/DVD *Προγράμματα οδήγησης και βοηθητικές εφαρμογές* είναι προαιρετικό και μπορεί να μην αποσταλεί με τον υπολογιστή σας.

Ανατρέξτε στην ενότητα «Ρυθμίσεις συστήματος», στον online *Οδηγό χρήσης* για να επανεξετάσετε τις πληροφορίες ρυθμίσεων παραμέτρων του υπολογιστή σας και σιγουρευτείτε ότι η συσκευή που θέλετε να δοκιμάσετε εμφανίζεται στο πρόγραμμα ρύθμισης συστήματος και είναι ενεργή.

Ξεκινήστε το διαγνωστικό πρόγραμμα της Dell από τον σκληρό σας δίσκο ή από το CD/DVD *Προγράμματα οδήγησης και βοηθητικές εφαρμογές*.

### **Εκκίνηση του διαγνωστικού προγράμματος της Dell από τον σκληρό δίσκο**

Το Διαγνωστικό πρόγραμμα της Dell βρίσκεται σε ένα κρυφό τμήμα διαγνωστικού βοηθητικού προγράμματος στον σκληρό σας δίσκο.



**ΣΗΜΕΙΩΣΗ:** Αν ο υπολογιστής σας δεν μπορεί να εμφανίσει μια εικόνα οθόνης, επικοινωνήστε με την Dell.

- 1 Βεβαιωθείτε ότι ο υπολογιστής είναι συνδεδεμένος σε ηλεκτρική πρίζα, για την οποία είστε βέβαιοι ότι λειτουργεί.
- 2 Εκκινήστε (ή επανεκκινήστε) τον υπολογιστή σας.
- 3 Όταν εμφανιστεί το λογότυπο DELL™, πατήστε <F12> αμέσως. Επιλέξτε **Diagnostics** από το μενού εκκίνησης που εμφανίζεται και πατήστε <Enter>.



**ΣΗΜΕΙΩΣΗ:** Εάν περιμένετε πολλή ώρα και εμφανιστεί το λογότυπο του λειτουργικού συστήματος, συνεχίστε να περιμένετε μέχρι να δείτε την επιφάνεια εργασίας των Microsoft® Windows®. Στη συνέχεια, τερματίστε τη λειτουργία του υπολογιστή σας και δοκιμάστε ξανά.





**ΣΗΜΕΙΩΣΗ:** Αν εμφανιστεί ένα μήνυμα ότι δεν βρέθηκε τμήμα διαγνωστικού, εκτελέστε το διαγνωστικό πρόγραμμα της Dell από το CD/DVD *Προγράμματα οδήγησης και βοηθητικές εφαρμογές*.

- 4 Πατήστε οποιοδήποτε πλήκτρο για να πραγματοποιηθεί εκκίνηση του διαγνωστικού προγράμματος της Dell από το διαμέρισμα βοηθητικής εφαρμογής διαγνωστικών στη μονάδα σκληρού δίσκου.

### **Εκκίνηση του διαγνωστικού προγράμματος της Dell από το CD/DVD Προγράμματα οδήγησης και βοηθητικές εφαρμογές**

- 1 Τοποθετήστε το CD/DVD *Προγράμματα οδήγησης και βοηθητικές εφαρμογές*.
- 2 Σβήστε και κάντε επανεκκίνηση του υπολογιστή.  
Όταν εμφανιστεί το λογότυπο της DELL, πατήστε <F12> αμέσως.

 **ΣΗΜΕΙΩΣΗ:** Εάν περιμένετε πολλή ώρα και εμφανιστεί το λογότυπο του λειτουργικού συστήματος, συνεχίστε να περιμένετε μέχρι να δείτε την επιφάνεια εργασίας των Microsoft® Windows®. Στη συνέχεια, τερματίστε τη λειτουργία του υπολογιστή σας και δοκιμάστε ξανά.

 **ΣΗΜΕΙΩΣΗ:** Τα βήματα που ακολουθούν αλλάζουν την ακολουθία εκκίνησης μόνο για μία φορά. Στην επόμενη διαδικασία εκκίνησης, η εκκίνηση του υπολογιστή γίνεται σύμφωνα με τις συσκευές που καθορίζονται στο πρόγραμμα ρύθμισης του συστήματος.

- 3 Όταν εμφανιστεί η λίστα με τις συσκευές εκκίνησης, επιλέξτε **τη συσκευή IDE CD-ROM** και πατήστε <Enter>.
- 4 Στο μενού που εμφανίζεται επιλέξτε **Boot from CD-ROM** (Εναρξη από το CD-ROM) και πατήστε <Enter>.
- 5 Πληκτρολογήστε 1 για να ανοίξει το μενού CD και πατήστε <Enter> για να προχωρήσετε.
- 6 Επιλέξτε **Run the 32 Bit Dell Diagnostics** (Εκτέλεση του διαγνωστικού προγράμματος 32 Bit της Dell) από την αριθμημένη λίστα. Εάν υπάρχουν πολλές εκδόσεις, επιλέξτε την έκδοση που είναι κατάλληλη για τον υπολογιστή σας.
- 7 Όταν εμφανιστεί το **κύριο μενού** του διαγνωστικού προγράμματος της Dell, επιλέξτε τη δοκιμή που θέλετε να εκτελέσετε.

### Κύριο μενού διαγνωστικού προγράμματος της Dell

- 1 Μετά τη φόρτωση του διαγνωστικού προγράμματος της Dell και την εμφάνιση της οθόνης του **κύριου μενού**, κάντε κλικ στο κουμπί που αντιστοιχεί στην επιλογή που θέλετε.

 **ΣΗΜΕΙΩΣΗ:** Συνιστάται να επιλέξετε **Test System** (Δοκιμή συστήματος) για να δοκιμάσετε τον υπολογιστή σας.

Επιλογή	Λειτουργία
Test Memory (Δοκιμή μνήμης)	Εκτελεί ανεξάρτητη δοκιμή της μνήμης
Test System (Δοκιμή συστήματος)	Εκτελεί διαγνωστικό έλεγχο του συστήματος
Exit (Εξοδος)	Για έξοδο από το διαγνωστικό πρόγραμμα

- 2 Αφού επιλέξετε **Test System** (Δοκιμή συστήματος), από το κύριο μενού, εμφανίζεται το παρακάτω μενού:



**ΣΗΜΕΙΩΣΗ:** Συνιστάται να επιλέξετε **Extended Test** (Εκτεταμένη δοκιμή) από το παρακάτω μενού, ώστε να εκτελεστεί ένας πιο αναλυτικός έλεγχος των συσκευών του υπολογιστή.

Επιλογή	Λειτουργία
Express Test (Γρήγορη δοκιμή)	Εκτελεί γρήγορη δοκιμή στις συσκευές του συστήματος. Διαρκεί συνήθως από 10 έως 20 λεπτά.
Extended Test (Εκτεταμένη δοκιμή)	Εκτελεί λεπτομερή δοκιμή στις συσκευές του συστήματος. Διαρκεί συνήθως μία ώρα ή περισσότερο.
Custom Test (Προσαρμοσμένη δοκιμή)	Χρησιμοποιείται για τη δοκιμή μιας συγκεκριμένης συσκευής ή για την προσαρμογή των δοκιμών.
Symptom Tree (Συμπτώματα)	Σας επιτρέπεται η επιλογή δοκιμών με βάση ένα σύμπτωμα του προβλήματος που αντιμετωπίζετε. Στην επιλογή αναφέρονται τα πιο συνήθη συμπτώματα.

- Εάν αντιμετωπίσετε πρόβλημα κατά τη διάρκεια της δοκιμής, εμφανίζεται ένα μήνυμα με έναν κωδικό σφάλματος και μια περιγραφή του προβλήματος. Καταγράψτε τον κωδικό σφάλματος και την περιγραφή του προβλήματος και επικοινωνήστε με την Dell.



**ΣΗΜΕΙΩΣΗ:** Η ετικέτα εξυπηρέτησης για τον υπολογιστή σας βρίσκεται στο επάνω μέρος της κάθε δοκιμαστικής οθόνης. Εάν έρθετε σε επαφή με την Dell, η τεχνική υποστήριξη θα σας ζητήσει την ετικέτα εξυπηρέτησης.

- Εάν εκτελέσετε δοκιμή από την επιλογή **Custom Test** ή **Symptom Tree**, κάντε κλικ στη σχετική καρτέλα που περιγράφεται στον ακόλουθο πίνακα για περισσότερες πληροφορίες.

Καρτέλα	Λειτουργία
Results (Αποτελέσματα)	Εμφανίζει τα αποτελέσματα της δοκιμής και τυχόν σφάλματα που εντοπίστηκαν.
Errors (Σφάλματα)	Εμφανίζει συνθήκες σφαλμάτων, κωδικούς σφαλμάτων και την περιγραφή του προβλήματος.
Help (Βοήθεια)	Περιγράφει τη δοκιμή και μπορεί να υποδείξει ανάγκες για την εκτέλεση της δοκιμής.

Καρτέλα	Λειτουργία (Συνέχεια)
Configuration (Διαμόρφωση)	Εμφανίζει τη διαμόρφωση υλικού για την επιλεγμένη συσκευή.  Το διαγνωστικό πρόγραμμα της Dell λαμβάνει πληροφορίες ρύθμισης παραμέτρων για όλες τις συσκευές, από τις ρυθμίσεις του συστήματος, τη μνήμη, και διάφορες εσωτερικές δοκιμές, και εμφανίζει τις πληροφορίες στη λίστα συσκευών στο αριστερό παράθυρο της οθόνης. Η λίστα συσκευών ενδέχεται να μην εμφανίζει τα ονόματα όλων των στοιχείων, τα οποία είναι εγκατεστημένα στον υπολογιστή σας ή όλων των συσκευών, οι οποίες είναι συνδεδεμένες στον υπολογιστή σας.
Parameters (Παράμετροι)	Σας επιτρέπει να προσαρμόσετε τον έλεγχο αλλάζοντας τις ρυθμίσεις ελέγχου.

- Αφού ολοκληρωθούν οι έλεγχοι, κλείστε την οθόνη ελέγχου για να επιστρέψετε στην οθόνη του **κύριου μενού**. Για έξοδο από το διαγνωστικό πρόγραμμα της Dell και επανεκκίνηση του υπολογιστή, κλείστε το **κύριο μενού**.
- Αφαιρέστε το CD/DVD *Προγράμματα οδήγησης και βοηθητικές εφαρμογές* της Dell (αν είναι τοποθετημένο).

## Λυχνίες ένδειξης τροφοδοσίας

 **ΠΡΟΣΟΧΗ:** Πριν ξεκινήσετε οποιαδήποτε από τις διαδικασίες που αναφέρονται σε αυτή την ενότητα, ακολουθήστε τις οδηγίες ασφαλείας που βρίσκονται στον *Οδηγό πληροφοριών προϊόντος*.

Η λυχνία του κουμπιού λειτουργίας (δίχρωμο LED), που βρίσκεται στο μπροστινό μέρος του υπολογιστή, ανάβει και αναβοσβήνει ή μένει σταθερή για να υποδείξει διαφορετικές καταστάσεις:

- Εάν η λυχνία ένδειξης τροφοδοσίας είναι απενεργοποιημένη, ο υπολογιστής είτε είναι σβηστός είτε δεν λαμβάνει ισχύ.
  - Τοποθετήστε ξανά το καλώδιο τροφοδοσίας στη θύρα ισχύος, που βρίσκεται στο πίσω μέρος του υπολογιστή, και στην πρίζα.
  - Εάν ο υπολογιστής συνδέεται σε πολύπριζο, βεβαιωθείτε ότι το πολύπριζο συνδέεται με πρίζα και ότι έχει τεθεί σε λειτουργία. Επίσης, παρακάμψτε συσκευή προστασίας παροχής ενέργειας, πολύπριζα και καλώδια ισχύος για επέκταση, ώστε να επιβεβαιώσετε ότι ο υπολογιστής τίθεται σε λειτουργία σωστά.

- Δοκιμάστε την πρίζα με μια άλλη συσκευή, όπως λάμπα, για να βεβαιωθείτε ότι λειτουργεί.
- Εάν η λυχνία ένδειξης τροφοδοσίας ανάβει συνεχώς πράσινη και ο υπολογιστής δεν αποκρίνεται:
  - Βεβαιωθείτε ότι η οθόνη είναι συνδεδεμένη και έχει τεθεί σε λειτουργία.
  - Εάν η οθόνη είναι συνδεδεμένη και έχει τεθεί σε λειτουργία, ανατρέξτε στην ενότητα «Ηχητικά σήματα» στη σελίδα 264.
- Εάν η λυχνία ένδειξης τροφοδοσίας αναβοσβήνει πράσινη, ο υπολογιστής βρίσκεται σε λειτουργία αναμονής. Πατήστε ένα πλήκτρο στο πληκτρολόγιο, μετακινήστε το ποντίκι ή πατήστε το κουμπί λειτουργίας για να συνεχιστεί η κανονική λειτουργία. Εάν η λυχνία ένδειξης τροφοδοσίας είναι πράσινη και ο υπολογιστής δεν αποκρίνεται:
  - Βεβαιωθείτε ότι η οθόνη είναι συνδεδεμένη και έχει τεθεί σε λειτουργία.
  - Εάν η οθόνη είναι συνδεδεμένη και έχει τεθεί σε λειτουργία, ανατρέξτε στην ενότητα «Ηχητικά σήματα» στη σελίδα 264.
- Εάν η λυχνία ένδειξης τροφοδοσίας ανάβει συνεχώς πορτοκαλί, ο υπολογιστής λαμβάνει ηλεκτρική ισχύ αλλά ενδέχεται κάποια συσκευή να δυσλειτουργεί ή να έχει εγκατασταθεί με τρόπο εσφαλμένο.
  - Αφαιρέστε και στη συνέχεια εγκαταστήστε ξανά, τις μονάδες μνήμης.
  - Αφαιρέστε και στη συνέχεια εγκαταστήστε ξανά, όλες τις κάρτες.
  - Αφαιρέστε και στη συνέχεια εγκαταστήστε ξανά, την κάρτα γραφικών, εάν γίνεται.
- Εάν η λυχνία ένδειξης τροφοδοσίας αναβοσβήνει πορτοκαλί, ενδεχομένως να υπάρχει κάποιο πρόβλημα τροφοδοσίας ή κάποια εσωτερική δυσλειτουργία συσκευής.
  - Βεβαιωθείτε ότι όλα τα καλώδια ισχύος είναι συνδεδεμένα με ασφάλεια στην κάρτα του συστήματος (ανατρέξτε στην ενότητα «Στοιχεία κάρτας συστήματος» στη σελίδα 246).
  - Βεβαιωθείτε ότι το καλώδιο κύριας τροφοδοσίας και το καλώδιο του μπροστινού πλαισίου είναι συνδεδεμένα με ασφάλεια στην κάρτα του συστήματος (ανατρέξτε στην ενότητα «Στοιχεία κάρτας συστήματος» στη σελίδα 246).

## Ηχητικά σήματα

Κατά τη διάρκεια της εκκίνησης, ο υπολογιστής σας μπορεί να εκπέμψει μια σειρά ηχητικών σημάτων εάν η οθόνη δεν μπορεί να προβάλει σφάλματα ή προβλήματα. Αυτή η σειρά ηχητικών σημάτων, που ονομάζεται κωδικός ηχητικών σημάτων, προσδιορίζει κάποιο πρόβλημα. Για παράδειγμα, ο κωδικός ηχητικών σημάτων 1-3-1 (ένας πιθανός κωδικός ηχητικών σημάτων) αποτελείται από ένα ηχητικό σήμα, μία σειρά τριών ηχητικών σημάτων και τέλος άλλο ένα ηχητικό σήμα. Αυτός ο κωδικός ηχητικών σημάτων σας ενημερώνει πως ο υπολογιστής αντιμετώπισε κάποιο πρόβλημα μνήμης.

Η επανατοποθέτηση στη θέση τους, των λειτουργικών μονάδων μνήμης μπορεί να διορθώσει τα ακόλουθα σφάλματα με κωδικό ηχητικών σημάτων. Εάν το πρόβλημα παραμένει, επικοινωνήστε με την Dell (ανατρέξτε στην ενότητα «Επικοινωνία με την Dell», στον *Οδηγό χρήσης*) για οδηγίες σχετικές με τη λήψη τεχνικής βοήθειας.

Κωδικός	Αιτία
1-3-1 έως 2-4-4	Δεν έχει γίνει σωστή αναγνώριση ή χρήση της μνήμης
4-3-1	Αποτυχία μνήμης πάνω από τη διεύθυνση 0FFFFh

Εαν αντιμετωπίσετε οποιοδήποτε από τα ακόλουθα σφάλματα με κωδικό ηχητικών σημάτων, ανατρέξτε στην ενότητα «Επικοινωνία με την Dell», στον *Οδηγό χρήσης*, για οδηγίες σχετικές με τη λήψη τεχνικής βοήθειας.

Κωδικός	Αιτία
1-1-2	Αποτυχία καταγραφής μικροεπεξεργαστή
1-1-3	Αποτυχία ανάγνωσης/εγγραφής NVRAM
1-1-4	Βλάβη αθροίσματος ελέγχου ROM BIOS
1-2-1	Αποτυχία προγραμματιζόμενου χρονοδιακόπτη διακοπών
1-2-2	Αποτυχία αρχικών ρυθμίσεων DMA
1-2-3	Αποτυχία ανάγνωσης/εγγραφής καταγραφής σελίδας DMA
1-3	Αποτυχία δοκιμής μνήμης βίντεο
1-3-1 έως 2-4-4	Δεν έχει γίνει σωστή αναγνώριση ή χρήση της μνήμης



<b>Κωδικός</b>	<b>Αιτία</b>
3-1-1	Αποτυχία καταγραφής δευτερεύοντος DMA
3-1-2	Αποτυχία καταγραφής πρωτεύοντος DMA
3-1-3	Αποτυχία καταγραφής μάσκας διακοπής πρωτεύοντος
3-1-4	Αποτυχία καταγραφής μάσκας διακοπής δευτερεύοντος
3-2-2	Αποτυχία φόρτωσης ανύσματος διακοπής
3-2-4	Αποτυχία δοκιμής ελεγκτή πληκτρολογίου
3-3-1	Απώλεια ισχύος NVRAM
3-3-2	Μη έγκυρη διαμόρφωση NVRAM
3-3-4	Αποτυχία δοκιμής μνήμης βίντεο
3-4-1	Αποτυχία αρχικών ρυθμίσεων οθόνης
3-4-2	Αποτυχία νέας ανίχνευσης της οθόνης
3-4-3	Αναζήτηση για βλάβη βίντεο ROM
4-2-1	Δεν υπάρχει ηχητικό σήμα από το χρονοδιακόπτη
4-2-2	Αποτυχία τερματισμού λειτουργίας
4-2-3	Αποτυχία πύλης A20
4-2-4	Μη αναμενόμενη διακοπή στη λειτουργία προστασίας
4-3-1	Αποτυχία μνήμης πάνω από τη διεύθυνση 0FFFFh
4-3-3	Αποτυχία τσιπ χρονοδιακόπτη μετρητή 2
4-3-4	Διακοπή ρολογιού ημέρας
4-4-1	Αποτυχία δοκιμής σειριακής ή παράλληλης θύρας
4-4-2	Αποτυχία στην αποσυμπίεση κωδικού αντιγραμμένης μνήμης
4-4-3	Αποτυχία δοκιμής του συν-επεξεργαστή μαθηματικών
4-4-4	Αποτυχία δοκιμής Cache

## Μηνύματα συστήματος



**ΣΗΜΕΙΩΣΗ:** Εάν το μήνυμα που λάβατε δεν αναφέρεται στον πίνακα, ανατρέξτε στην τεκμηρίωση είτε του λειτουργικού συστήματος είτε του προγράμματος που εκτελούταν όταν εμφανίστηκε το μήνυμα.

**Κατάσταση λειτουργίας εντοπισμού σφαλμάτων.** Προηγούμενες προσπάθειες για εκκίνηση αυτού του συστήματος έχουν αποτύχει στο σημείο ελέγχου [ηhhh]. Για βοήθεια στην επίλυση αυτού του προβλήματος, παρακαλούμε σημειώστε αυτό το σημείο ελέγχου και επικοινωνήστε με το τμήμα τεχνικής υποστήριξης της Dell —

Ο υπολογιστής απέτυχε να ολοκληρώσει τη ρουτίνα εκκίνησης τρεις συνεχόμενες φορές εξαιτίας του ίδιου σφάλματος.

**Σφάλμα αθροίσματος CMOS** — Ενδεχόμενη αποτυχία μητρικής κάρτας ή άδεια μπαταρία RTC. Αντικαταστήστε την μπαταρία.

**Αποτυχία ανεμιστήρα της CPU** — Αποτυχία ανεμιστήρα της CPU. Αντικαταστήστε τον ανεμιστήρα της CPU.

**Αποτυχία αναζήτησης μονάδας δισκέτας 0** — Κάποιο καλώδιο μπορεί να είναι χαλαρό ή οι πληροφορίες ρύθμισης παραμέτρων του υπολογιστή ενδέχεται να μην ταιριάζουν με τη ρύθμιση παραμέτρων υλικού. Ελέγξτε τις συνδέσεις των καλωδίων.

**Αποτυχία ανάγνωσης δισκέτας** — Η δισκέτα μπορεί να είναι ελαττωματική ή το καλώδιο μπορεί να είναι χαλαρό. Αντικαταστήστε τη δισκέτα/ελέγξτε για χαλαρή σύνδεση καλωδίου.

**Αποτυχία μονάδας σκληρού δίσκου** — Ενδεχόμενη αποτυχία μονάδας σκληρού δίσκου στη διάρκεια HDD POST. Ελέγξτε τα καλώδια /κάντε αντιμετάθεση σκληρών δίσκων.

**Αποτυχία ανάγνωσης μονάδας σκληρού δίσκου** — Ενδεχόμενη αποτυχία HDD κατά τη διάρκεια δοκιμής εκκίνησης HDD.

**Αποτυχία πληκτρολογίου** — Αποτυχία πληκτρολογίου ή χαλαρό καλώδιο πληκτρολογίου.

**Δεν υπάρχει διαθέσιμη συσκευή εκκίνησης** — Το σύστημα δεν μπορεί να εντοπίσει διαμέρισμα ή συσκευή με δυνατότητα εκκίνησης.

- Εάν η μονάδα δισκέτας είναι η συσκευή σας εκκίνησης, σιγουρευτείτε ότι τα καλώδια είναι συνδεδεμένα και ότι υπάρχει στη μονάδα δισκέτα με δυνατότητα εκκίνησης.
- Εάν η μονάδα του σκληρού δίσκου είναι η συσκευή σας εκκίνησης, σιγουρευτείτε ότι τα καλώδια είναι συνδεδεμένα και ότι η μονάδα είναι σωστά εγκατεστημένη και διαμερισμένη ως συσκευή εκκίνησης.
- Εισέλθετε στις ρυθμίσεις του συστήματος και σιγουρευτείτε ότι είναι σωστές οι πληροφορίες ακολουθίας εκκίνησης.

**Καμία διακοπή των χτύπων του χρονομέτρου** — Κάποιο τσιπ στην κάρτα του συστήματος μπορεί να δυσλειτουργεί ή υπάρχει αποτυχία μητρικής κάρτας.

**Σφάλμα δίσκου που δεν ανήκει στο σύστημα ή σφάλμα δίσκου** —

Αντικαταστήστε τη δισκέτα με μία που έχει λειτουργικό σύστημα με δυνατότητα εκκίνησης ή αφαιρέστε τη δισκέτα από τη μονάδα A και κάντε επανεκκίνηση του υπολογιστή.

**Δεν είναι δισκέτα εκκίνησης** — Εισάγετε μια δισκέτα με δυνατότητα εκκίνησης και κάντε επανεκκίνηση του υπολογιστή σας.

**Σφάλμα υπερέντασης USB** — Αποσυνδέστε τη συσκευή USB. Χρησιμοποιήστε εξωτερική πηγή τροφοδοσίας για τη συσκευή USB.

**ΕΙΔΟΠΟΙΗΣΗ - Το ΣΥΣΤΗΜΑ ΑΥΤΟΕΠΟΠΤΕΙΑΣ της μονάδας του σκληρού δίσκου έχει αναφέρει ότι μια παράμετρος έχει υπερβεί τις κανονικές τιμές λειτουργίας της. Η Dell συνιστά να δημιουργείτε τακτικά, αντίγραφα ασφαλείας των δεδομένων σας. Μια παράμετρος εκτός περιοχής τιμών μπορεί να υποδηλώνει ή μπορεί να μην υποδηλώνει ενδεχόμενο πρόβλημα στη μονάδα του σκληρού δίσκου** — σφάλμα S.M.A.R.T, ενδεχόμενη αποτυχία HDD. Η δυνατότητα αυτή μπορεί να ενεργοποιηθεί ή να απενεργοποιηθεί από τις ρυθμίσεις BIOS.

## Διαγνωστικές λυχνίες



**!** **ΠΡΟΣΟΧΗ:** Πριν ξεκινήσετε οποιαδήποτε από τις διαδικασίες στην παρούσα ενότητα, ακολουθήστε τις οδηγίες ασφαλείας που βρίσκονται στον **Οδηγό πληροφοριών προϊόντος**.

Για να σας βοηθήσει στην αντιμετώπιση ενός προβλήματος, ο υπολογιστής σας έχει τέσσερις λυχνίες με τις ετικέτες 1, 2, 3 και 4, στο μπροστινό ή στο πίσω πλαίσιο. Οι λυχνίες μπορεί να είναι σβηστές ή πράσινες. Όταν ο υπολογιστής ξεκινάει κανονικά, τα μοτίβα ή οι κωδικοί στις λυχνίες αλλάζουν καθώς ολοκληρώνεται η διαδικασία εκκίνησης. Όταν ο υπολογιστής ξεκινάει κανονικά, τα μοτίβα ή οι κωδικοί στις λυχνίες αλλάζουν καθώς ολοκληρώνεται η διαδικασία εκκίνησης. Εάν η διαδικασία POST της εκκίνησης του συστήματος ολοκληρωθεί επιτυχώς, και οι τέσσερις λυχνίες είναι πράσινες. Αν ο υπολογιστής δεν λειτουργεί σωστά μετά από έναν επιτυχή έλεγχο POST, οι διαγνωστικές λυχνίες δεν δείχνουν την αιτία του προβλήματος.



**✎ ΣΗΜΕΙΩΣΗ:** Ο προσανατολισμός των διαγνωστικών λυχνιών μπορεί να διαφέρει ανάλογα με τον τύπο του συστήματος. Οι διαγνωστικές λυχνίες μπορούν να εμφανίζονται είτε κάθετα είτε οριζόντια.

Χρώμα λυχνιών	Περιγραφή προβλήματος	Προτεινόμενη λύση
①②③④	Ο υπολογιστής βρίσκεται σε κανονική κατάσταση «off» ή έχει υπάρξει πιθανή βλάβη πριν από την εκτέλεση του BIOS.  Οι διαγνωστικές λυχνίες δεν ανάβουν αφού ο υπολογιστής ξεκινάει με επιτυχία το λειτουργικό σύστημα.	Συνδέστε τον υπολογιστή σε μια πρίζα που λειτουργεί και πιέστε το κουμπί λειτουργίας.
①②③④	Υπάρχει πιθανή βλάβη στο BIOS. Ο υπολογιστής βρίσκεται στη λειτουργία ανάκτησης.	Εκτελέστε το βοηθητικό πρόγραμμα ανάκτησης του BIOS, περιμένετε για την ολοκλήρωση της ανάκτησης, και κατόπιν επανεκκινήστε τον υπολογιστή.
①②③④	Προέκυψε πιθανή βλάβη του επεξεργαστή	Κάντε επανεγκατάσταση του επεξεργαστή και επανεκκινήστε τον υπολογιστή.

Χρώμα λυχνιών	Περιγραφή προβλήματος	Προτεινόμενη λύση
	<p>Ανιχνεύονται μονάδες μνήμης, αλλά προέκυψε βλάβη μνήμης.</p>	<ul style="list-style-type: none"> <li>• Εάν έχετε εγκατεστημένη μία μονάδα μνήμης, επανεγκαταστήστε την και κάντε επανεκκίνηση του υπολογιστή. (Για οδηγίες σχετικά με το πώς θα αφαιρέσετε και θα εγκαταστήσετε μονάδες μνήμης, ανατρέξτε στον online <i>Οδηγό χρήσης</i>.)</li> <li>• Εάν έχετε εγκατεστημένες δύο ή περισσότερες μονάδες μνήμης, αφαιρέστε τις μονάδες, επανεγκαταστήστε μία μονάδα και στη συνέχεια, κάντε επανεκκίνηση του υπολογιστή. Εάν ο υπολογιστής ξεκινήσει κανονικά, επανεγκαταστήστε μια πρόσθετη μονάδα. Συνεχίστε μέχρι να βρείτε την ελαττωματική μονάδα ή να εγκαταστήσετε εκ νέου όλες τις μονάδες χωρίς κάποιο σφάλμα.</li> <li>• Εάν υπάρχει, τοποθετήστε στον υπολογιστή σας μια μονάδα μνήμης που λειτουργεί κανονικά.</li> <li>• Εάν το πρόβλημα εξακολουθεί να υπάρχει, επικοινωνήστε με την Dell.</li> </ul>

Χρώμα λυχνιών	Περιγραφή προβλήματος	Προτεινόμενη λύση
	<p>Πρόέκυψε πιθανή βλάβη κάρτας γραφικών</p>	<ul style="list-style-type: none"> <li>• Εάν ο υπολογιστής έχει κάρτα γραφικών, αφαιρέστε την κάρτα, τοποθετήστε την ξανά, και κατόπιν ξεκινήστε ξανά τον υπολογιστή.</li> <li>• Εάν το πρόβλημα παραμένει, τοποθετήστε μια κάρτα γραφικών που γνωρίζετε πως λειτουργεί και επανεκκινήστε τον υπολογιστή.</li> <li>• Εάν το πρόβλημα παραμένει ή ο υπολογιστής έχει ενσωματωμένα γραφικά, επικοινωνήστε με την Dell.</li> </ul>
	<p>Υπάρχει πιθανή βλάβη στη μονάδα δισκέτας ή στον σκληρό δίσκο.</p>	<p>Τοποθετήστε ξανά στις θέσεις τους όλα τα καλώδια τροφοδοσίας και δεδομένων και επανεκκινήστε τον υπολογιστή.</p>
	<p>Πρόέκυψε πιθανή βλάβη USB.</p>	<p>Τοποθετήστε ξανά όλες τις συσκευές USB, ελέγξτε τις συνδέσεις των καλωδίων και επανεκκινήστε τον υπολογιστή.</p>

Χρώμα λυχνιών	Περιγραφή προβλήματος	Προτεινόμενη λύση
	<p>Δεν ανιχνεύθηκαν μονάδες μνήμης.</p>	<ul style="list-style-type: none"> <li>• Εάν έχετε εγκατεστημένη μία μονάδα μνήμης, επανεγκαταστήστε την και κάντε επανεκκίνηση του υπολογιστή. Για οδηγίες σχετικά με το πώς θα αφαιρέσετε και θα εγκαταστήσετε μονάδες μνήμης, ανατρέξτε στον online <i>Οδηγό χρήσης</i>.</li> <li>• Εάν έχετε εγκατεστημένες δύο ή περισσότερες μονάδες μνήμης, αφαιρέστε τις μονάδες, επανεγκαταστήστε μία μονάδα και στη συνέχεια, κάντε επανεκκίνηση του υπολογιστή. Εάν ο υπολογιστής ξεκινήσει κανονικά, επανεγκαταστήστε μια πρόσθετη μονάδα. Συνεχίστε μέχρι να βρείτε την ελαττωματική μονάδα ή να εγκαταστήσετε εκ νέου όλες τις μονάδες χωρίς κάποιο σφάλμα.</li> <li>• Εάν υπάρχει, τοποθετήστε στον υπολογιστή σας μια μονάδα μνήμης που λειτουργεί κανονικά.</li> <li>• Εάν το πρόβλημα εξακολουθεί να υπάρχει, επικοινωνήστε με την Dell.</li> </ul>

Χρώμα λυχνιών	Περιγραφή προβλήματος	Προτεινόμενη λύση
	Ανιχνεύονται μονάδες μνήμης αλλά υπάρχει κάποιο σφάλμα στη διαμόρφωση της μνήμης ή στη συμβατότητα.	<ul style="list-style-type: none"> <li>• Βεβαιωθείτε ότι δεν υπάρχουν ειδικές απαιτήσεις για την τοποθέτηση της μονάδας μνήμης/θύρας μνήμης.</li> <li>• Βεβαιωθείτε πως οι μονάδες μνήμης που τοποθετείτε είναι συμβατές με τον υπολογιστή σας.</li> <li>• Εάν το πρόβλημα εξακολουθεί να υπάρχει, επικοινωνήστε με την Dell.</li> </ul>
	Έχει προκύψει βλάβη. Αυτός ο συνδυασμός εμφανίζεται επίσης όταν εισέρχεστε στις ρυθμίσεις συστήματος και μπορεί να μην υποδεικνύει κάποιο πρόβλημα.	<ul style="list-style-type: none"> <li>• Βεβαιωθείτε πως τα καλώδια από τον σκληρό δίσκο και τη μονάδα οπτικών δίσκων, έχουν συνδεθεί σωστά στην κάρτα συστήματος.</li> <li>• Ελέγξτε το μήνυμα του υπολογιστή που εμφανίζεται στην οθόνη.</li> <li>• Εάν το πρόβλημα εξακολουθεί να υπάρχει, επικοινωνήστε με την Dell.</li> </ul>
	Μετά την ολοκλήρωση του ελέγχου POST, και οι τέσσερις διαγνωστικές λυχνίες γίνονται πράσινες πριν σβήσουν, υποδεικνύοντας κανονική κατάσταση λειτουργίας.	Κανένα.

## Απαλοιφή ξεχασμένων κωδικών πρόσβασης

 **ΠΡΟΣΟΧΗ:** Πριν ξεκινήσετε οποιαδήποτε από τις διαδικασίες στην παρούσα ενότητα, ακολουθήστε τις οδηγίες ασφαλείας που βρίσκονται στον *Οδηγό πληροφοριών προϊόντος*.



- 1 Ακολουθήστε τις διαδικασίες στην ενότητα «Πριν ξεκινήσετε» στη σελίδα 219.
- 2 Αφαιρέστε το κάλυμμα του υπολογιστή (ανατρέξτε στην ενότητα «Αφαίρεση του καλύμματος του υπολογιστή» στη σελίδα 253).

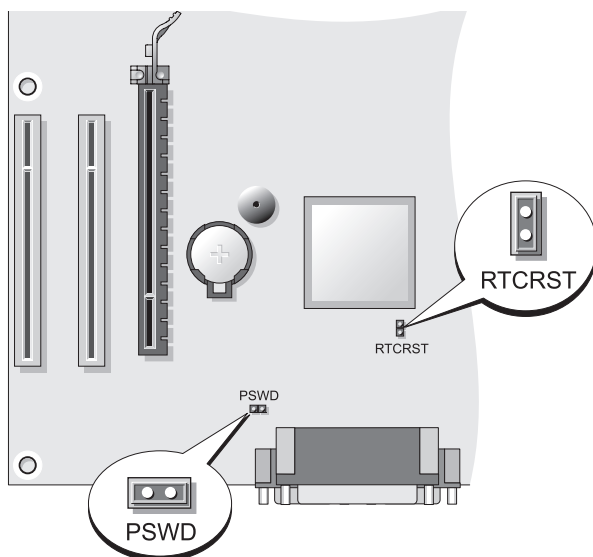

- 3 Στην κάρτα του συστήματος, εντοπίστε τον 2-ακροδεκτών βραχυκυκλωτήρα κωδικού πρόσβασης (PSWD). Από προεπιλογή, ο ακροδέκτης 1 και ο ακροδέκτης 2 θα πρέπει να είναι συνδεδεμένοι. Θα χρειαστεί να αφαιρέσετε τον βραχυκυκλωτήρα και να κάνετε εκκίνηση του συστήματος, ως εξής.
- 4 Αφαιρέστε τον βραχυκυκλωτήρα.



- 5 Επανατοποθετήστε το κάλυμμα του υπολογιστή (ανατρέξτε στην ενότητα «Επανατοποθέτηση του καλύμματος του υπολογιστή» στη σελίδα 247).
- ➔ **ΕΙΔΟΠΟΙΗΣΗ:** Για να συνδέσετε ένα καλώδιο δικτύου, συνδέστε πρώτα το καλώδιο στη συσκευή του δικτύου και στη συνέχεια στον υπολογιστή.
- 6 Συνδέστε τον υπολογιστή και τις συσκευές σας στις πρίζες και θέστε τα σε λειτουργία .
- 7 Αφού εμφανιστεί η επιφάνεια εργασίας των Microsoft® Windows® στον υπολογιστή σας, τερματίστε τη λειτουργία του (ανατρέξτε στην ενότητα «Απενεργοποίηση του υπολογιστή σας» στη σελίδα 220).
- 8 Σβήστε την οθόνη και βγάλτε την από την πρίζα.
- 9 Αποσυνδέστε από την πρίζα, το καλώδιο τροφοδοσίας του υπολογιστή και πατήστε το κουμπί λειτουργίας για να γειώσετε την κάρτα του συστήματος.
- 10 Ανοίξτε το κάλυμμα του υπολογιστή.

- 11 Στην κάρτα του συστήματος, εντοπίστε τον 2-ακροδεκτών βραχυκυκλωτήρα κωδικού πρόσβασης (PSWD) και συνδέστε τον βραχυκυκλωτήρα για να ενεργοποιήσετε ξανά τη δυνατότητα κωδικού πρόσβασης.
  - 12 Επανατοποθετήστε το κάλυμμα του υπολογιστή (ανατρέξτε στην ενότητα «Επανατοποθέτηση του καλύμματος του υπολογιστή» στη σελίδα 247).
-  **ΕΙΔΟΠΟΙΗΣΗ:** Για να συνδέσετε ένα καλώδιο δικτύου, συνδέστε πρώτα το καλώδιο στην επιτοίχια υποδοχή του δικτύου και στη συνέχεια στον υπολογιστή.
- 13 Συνδέστε τον υπολογιστή και τις συσκευές σας στις πρίζες και θέστε τα σε λειτουργία.
-  **ΣΗΜΕΙΩΣΗ:** Η διαδικασία αυτή ενεργοποιεί τη δυνατότητα κωδικού πρόσβασης. Όταν εισέλθετε στις ρυθμίσεις του συστήματος (ανατρέξτε στην ενότητα «Είσοδος στις ρυθμίσεις συστήματος», στον *Οδηγό χρήσης*), τόσο η επιλογή κωδικού πρόσβασης συστήματος όσο και η επιλογή κωδικού πρόσβασης διαχειριστή εμφανίζονται ως **Not Set** (Μη ρυθμισμένες)—που σημαίνει ότι η δυνατότητα κωδικού πρόσβασης είναι ενεργοποιημένη αλλά δεν έχει εκχωρηθεί κωδικός πρόσβασης.
- 14 Εκχωρήστε νέο κωδικό πρόσβασης συστήματος ή/ και διαχειριστή.

## Απαλοιφή ρυθμίσεων CMOS

 **ΠΡΟΣΟΧΗ:** Πριν ξεκινήσετε οποιαδήποτε από τις διαδικασίες στην παρούσα ενότητα, ακολουθήστε τις οδηγίες ασφαλείας που βρίσκονται στον *Οδηγό πληροφοριών προϊόντος*.

- 1 Ακολουθήστε τις διαδικασίες στην ενότητα «Πριν ξεκινήσετε» στη σελίδα 219.

 **ΣΗΜΕΙΩΣΗ:** Για να γίνει απαλοιφή των ρυθμίσεων CMOS, ο υπολογιστής πρέπει να είναι αποσυνδεδεμένος από την πρίζα.

- 2 Αφαιρέστε το κάλυμμα του υπολογιστή (ανατρέξτε στην ενότητα «Αφαίρεση του καλύμματος του υπολογιστή» στη σελίδα 253).
- 3 Αφαιρέστε το κάλυμμα του υπολογιστή.
- 4 Επαναφορά των τρεχουσών ρυθμίσεων CMOS:
  - a Εντοπίστε τον βραχυκυκλωτήρα κωδικού πρόσβασης (PSWD) και CMOS (RTCST) στην κάρτα του συστήματος (ανατρέξτε στην ενότητα «Απαλοιφή ξεχασμένων κωδικών πρόσβασης» στη σελίδα 272).

- b Αφαιρέστε το βύσμα του βραχυκυκλωτήρα κωδικού πρόσβασης από τους ακροδέκτες.
  - c Τοποθετήστε το βύσμα του βραχυκυκλωτήρα κωδικού πρόσβασης στους ακροδέκτες RTCRST και περιμένετε περίπου 5 δευτερόλεπτα.
  - d Αφαιρέστε το βύσμα του βραχυκυκλωτήρα από τους ακροδέκτες RTCRST και τοποθετήστε το πάλι στους ακροδέκτες κωδικού πρόσβασης.
- 5 Επανατοποθετήστε το κάλυμμα του υπολογιστή (ανατρέξτε στην ενότητα «Επανατοποθέτηση του καλύμματος του υπολογιστή» στη σελίδα 247).
- ➡ **ΕΙΔΟΠΟΙΗΣΗ:** Για να συνδέσετε ένα καλώδιο δικτύου, συνδέστε πρώτα το καλώδιο στη συσκευή ή στη θύρα του δικτύου και στη συνέχεια στον υπολογιστή.
- 6 Συνδέστε τον υπολογιστή και τις συσκευές σας στις πρίζες και θέστε τα σε λειτουργία.

## Ανανέωση του BIOS

Το BIOS μπορεί να χρειάζεται ανανέωση όταν είναι διαθέσιμη κάποια ενημέρωση ή όταν γίνεται αντικατάσταση της κάρτας του συστήματος.

- 1 Ενεργοποιήστε τον υπολογιστή.
- 2 Εντοπίστε το αρχείο ενημέρωσης BIOS για τον υπολογιστή σας, στον ιστοχώρο υποστήριξης της Dell, στη διεύθυνση **support.dell.com**.
- 3 Για να πραγματοποιήσετε λήψη του αρχείου, κάντε κλικ στο **Download Now** (Λήψη τώρα).
- 4 Εάν εμφανιστεί το παράθυρο **Export Compliance Disclaimer** (Εξαγωγή αποποίησης ευθυνών συμβατότητας), κάντε κλικ στο **Yes, I Accept this Agreement** (Ναι, δέχομαι αυτήν τη συμφωνία).  
Εμφανίζεται το παράθυρο **File Download** (Λήψη αρχείου).
- 5 Κάντε κλικ στο **Save this program to disk** (Αποθήκευση αυτού του προγράμματος στον δίσκο) και στη συνέχεια, κάντε κλικ στο **OK**.  
Εμφανίζεται το παράθυρο **Save In** (Αποθήκευση σε).
- 6 Κάντε κλικ στο κάτω βέλος για να προβάλλετε το μενού **Save In** (Αποθήκευση σε), επιλέξτε **Desktop** (Επιφάνεια εργασίας) και στη συνέχεια, κάντε κλικ στο **Save** (Αποθήκευση).  
Η λήψη του αρχείου γίνεται στην επιφάνεια εργασίας σας.

- 7** Όταν εμφανιστεί το παράθυρο **Download Complete** (Η λήψη ολοκληρώθηκε), κάντε κλικ στο Close (Κλείσιμο).  
Στην επιφάνεια εργασίας σας, θα εμφανιστεί το εικονίδιο του αρχείου και θα έχει τον ίδιο τίτλο με το αρχείο ενημέρωσης BIOS που ελήφθη.
- 8** Στην επιφάνεια εργασίας, κάντε διπλό κλικ στο εικονίδιο του αρχείου και ακολουθήστε τις οδηγίες στην οθόνη.

# Ευρετήριο

## A

- αδιάλειπτη παροχή ενέργειας (UPS). Ανατρέξτε στο *UPS*
- αντιμετώπιση προβλημάτων
  - Κέντρο Βοήθειας και υποστήριξης, 217
- αρχείο βοήθειας
  - Κέντρο Βοήθειας και υποστήριξης των Windows, 217
- Άδεια Χρήσης Τελικού Χρήστη, 214

## Δ

- Διαγνωστικό πρόγραμμα της Dell, 258
- διαγνωστικά προγράμματα ηχητικά σήματα, 264
- δίκτυο
  - Οδηγός εγκατάστασης δικτύου, 225
- διαγνωστικό πρόγραμμα Dell, 258
  - κωδικοί ηχητικού σήματος, 264

## E

- Εγκατάσταση εξαρτημάτων απενεργοποίηση του υπολογιστή, 220
- εγκατάσταση εξαρτημάτων πριν ξεκινήσετε, 220
  - συνιστώμενα εργαλεία, 220
- Εκκίνηση του διαγνωστικού προγράμματος της Dell από το CD Προγράμματα οδήγησης και βοηθητικές εφαρμογές, 259
- εκτυπωτής
  - καλώδιο, 234
  - ρύθμιση, 224, 233
  - σύνδεση, 224, 233
- εργονομικές πληροφορίες, 214
- Ετικέτα εξυπηρέτησης, 240, 249
- ετικέτα εξυπηρέτησης, 215
- ετικέτα των Microsoft Windows, 215
- ετικέτες
  - Ετικέτα εξυπηρέτησης, 240, 249
  - ετικέτα εξυπηρέτησης, 215
  - Microsoft Windows, 215
- επίλυση προβλημάτων
  - Διαγνωστικό πρόγραμμα της Dell, 258

## Η

ηχητικά σήματα, 264

## Ι

ισχύς  
κουμπί, 239, 249

## Κ

κάλυμμα  
αφαίρεση, 243, 253  
επανατοποθέτηση, 247, 257  
κάρτα συστήματος, 246, 256  
κωδικοί ηχητικού σήματος, 264  
κωδικός πρόσβασης  
απαλοιφή, 272  
βραχυκυκλωτήρας, 272

## Λ

λειτουργικό σύστημα  
επανεγκατάσταση, 218  
λυχνίες  
τροφοδοσία, 239

## Μ

μητρική κάρτα. *Ανατρέξτε στην κάρτα συστήματος*  
μηνύματα σφάλματος  
ηχητικά σήματα, 264  
κωδικοί ηχητικού σήματος, 264

## Ο

οδηγίες ασφαλείας, 214  
οδηγοί  
Οδηγός εγκατάστασης δικτύου, 225  
Οδηγός εγκατάστασης δικτύου, 225  
Οδηγός χρήσης, 215  
οθόνη  
λειτουργία εκτεταμένης επιφάνειας εργασίας, 236  
λειτουργία κλωνοποίησης, 236  
ρυθμίσεις οθόνης, 236  
σύνδεση DVI, 234-235  
σύνδεση δύο, 234-235  
σύνδεση TV, 234, 236  
σύνδεση VGA, 234-235

## Π

παροχή ενέργειας  
UPS  
πληροφορίες εγγύησης, 214  
παροχή ενέργειας  
καταστολέας υπέρτασης  
σταθεροποιητές τάσης  
συσκευές προστασίας  
προβλήματα  
Διαγνωστικό πρόγραμμα της Dell, 258  
ηχητικά σήματα, 264  
κωδικοί ηχητικού σήματος, 264

## **P**

- ρυθμίσεις CMOS
  - απαλοιφή, 274
- ρυθμιστικές πληροφορίες, 214

## **Σ**

- Σύνδεση στο Internet
  - επιλογές, 226
  - ρύθμιση, 226
  - σχετικά, 226

## **T**

- TV
  - σύνδεση σε υπολογιστή, 234, 236
- τεκμηρίωση
  - ασφάλεια, 214
  - εγγύηση, 214
  - εργονομικά, 214
  - Οδηγός χρήσης, 215
  - online, 216
  - ρυθμιστικά, 214
  - Ταχεία αναφορά, 214
- τοποθεσία υποστήριξης, 216
- τοποθεσία υποστήριξης στο web, 216
- τροφοδοσία
  - λυχνία, 239

## τεκμηρίωση

- Άδεια Χρήσης Τελικού Χρήστη, 214
- Οδηγός πληροφοριών προϊόντος, 214

## **Υ**

- υπολογιστής
  - εξαρτήματα στο εσωτερικό, 245, 255
  - εσωτερική όψη, 245, 255
  - ηχητικά σήματα, 264
- υλικό
  - Διαγνωστικό πρόγραμμα της Dell, 258
  - ηχητικά σήματα, 264
  - κωδικοί ηχητικού σήματος, 264
- υπολογιστής
  - κωδικοί ηχητικού σήματος, 264

## **C**

- CD
  - λειτουργικό σύστημα, 218
- CD λειτουργικού συστήματος, 218
- CD πόρων
  - Διαγνωστικό πρόγραμμα της Dell, 258

## **K**

Κέντρο Βοήθειας και  
υποστήριξης, 217

## **O**

Οδηγός πληροφοριών  
προϊόντος, 214

## **S**

S.M.A.R.T, 267

Starting the Dell Diagnostics  
From Your Hard Drive, 259

## **W**

Windows XP

επανεγκατάσταση, 218

Κέντρο Βοήθειας και  
υποστήριξης, 217

Οδηγός εγκατάστασης  
δικτύου, 225



# Dell™ OptiPlex™ 330

## Rövid referencia útmutató

**Típusok DCSM és DCNE**

# Megjegyzések, figyelmeztetések és óvintézkedések



**MEGJEGYZÉS:** A MEGJEGYZÉSEK a számítógép biztonságosabb és hatékonyabb használatát elősegítő fontos tudnivalókat tartalmaznak.



**FIGYELMEZTETÉS:** A FIGYELMEZTETÉSEK a hardvereszközökre veszélyes, illetve esetleg adatvesztést okozó problémákra hívják fel a figyelmet, és tájékoztatnak a problémák elkerülésének módjáról.



**VIGYÁZAT!** Az ÓVINTÉZKEDÉSEK esetleges tárgyi és személyi sérülésekre, illetve életveszélyre hívják fel a figyelmet.

---

**A dokumentumban közölt információ külön értesítés nélkül is megváltozhat.**

© 2007 Dell Inc. Minden jog fenntartva.

A Dell Inc. előzetes írásos engedélye nélkül szigorúan tilos a dokumentumot bármiféle módon sokszorosítani.

A szövegben használt védjegyek: a *Dell*, a *DELL* logó, az *Inspiron*, a *Dell Precision*, a *Dimension*, az *OptiPlex*, a *Latitude*, a *PowerEdge*, a *PowerVault*, a *PowerApp* és a *Dell OpenManage* a Dell Inc. védjegyei; az *Intel*, a *Pentium* és a *Celeron* az Intel Corporation bejegyzett védjegyei; a *Microsoft* és a *Windows* a Microsoft Corporation bejegyzett védjegyei.

A dokumentumban egyéb védjegyek és védett nevek is szerepelhetnek, amelyek a védjegyet vagy nevet bejegyeztető cégre, valamint annak termékeire vonatkoznak. A Dell Computer Corporation kizárólag a saját védjegyeiből és bejegyzett neveiből eredő jogi igényeket érvényesíti.

Típusok DCSM és DCNE

2007. szeptember

A.sz. YN992

Mód. A00

# Tartalomjegyzék

<b>Információ</b> . . . . .	<b>285</b>
<b>Előkészületek</b> . . . . .	<b>290</b>
Mielőtt elkezdene dolgozni a számítógép belsejében . . . . .	290
<b>Új alkatrészek beépítése és a meglévők cseréje</b> . . . . .	<b>291</b>
<b>A számítógép üzembe helyezése</b> . . . . .	<b>293</b>
A számítógép zárt helyre való telepítése . . . . .	293
<b>Otthoni és irodai hálózat beállítása</b> . . . . .	<b>296</b>
Hálózati kártya csatlakoztatása . . . . .	296
Hálózat beállítása . . . . .	296
<b>Kapcsolódás az internethez</b> . . . . .	<b>297</b>
<b>Információk átvitele egy új számítógépre</b> . . . . .	<b>300</b>
<b>Nyomtató beállítása</b> . . . . .	<b>304</b>
<b>Két monitor csatlakoztatása</b> . . . . .	<b>305</b>
<b>Energiaellátás-védelmi eszközök</b> . . . . .	<b>307</b>
<b>Asztali számítógép</b> . . . . .	<b>309</b>
Előlnézet . . . . .	309
Hátulnézet . . . . .	311
Hátlapon elhelyezett csatlakozók . . . . .	312
<b>Számítógépház eltávolítása</b> . . . . .	<b>314</b>
<b>A számítógép belseje</b> . . . . .	<b>316</b>
<b>Alaplap alkatrészek</b> . . . . .	<b>317</b>
<b>A számítógép burkolatának visszahelyezése</b> . . . . .	<b>318</b>

<b>Minitorony számítógép</b> . . . . .	<b>319</b>
Előlnézet . . . . .	319
Hátulnézet . . . . .	321
<b>Hátlapon elhelyezett csatlakozók</b> . . . . .	<b>323</b>
<b>Számítógépház eltávolítása</b> . . . . .	<b>325</b>
<b>A számítógép belseje</b> . . . . .	<b>327</b>
<b>Alaplapi alkatrészek</b> . . . . .	<b>328</b>
<b>A számítógép burkolatának visszahelyezése</b> . . . . .	<b>329</b>
<b>Problémamegoldás</b> . . . . .	<b>330</b>
<b>Dell Diagnostics</b> . . . . .	<b>330</b>
<b>Áramellátás jelzőfények</b> . . . . .	<b>334</b>
<b>Hangkódok</b> . . . . .	<b>335</b>
<b>Rendszerüzenetek</b> . . . . .	<b>337</b>
<b>Diagnosztikai visszajelzők</b> . . . . .	<b>339</b>
<b>Elfelejtett jelszavak törlése</b> . . . . .	<b>344</b>
<b>A CMOS beállításainak törlése</b> . . . . .	<b>346</b>
<b>A BIOS frissítése</b> . . . . .	<b>347</b>
<b>Tárgymutató</b> . . . . .	<b>349</b>

# Információ

**MEGJEGYZÉS:** Néhány tulajdonság vagy adathordozó opcionális, ezért lehet, hogy nem képezi a számítógép részét. Elképzelhető, hogy számítógépe egyes funkciói bizonyos országokban nem működnek.

**MEGJEGYZÉS:** A számítógéphez kiegészítő információk is tartozhatnak.

Témakör	Itt találja meg
<ul style="list-style-type: none"><li>• Diagnosztikai program a számítógéphez</li><li>• Illesztőprogramok a számítógéphez</li><li>• Desktop System Software (DSS)</li></ul>	<p><b>Drivers and Utilities (Illesztőprogramok és segédprogramok) adathordozó</b></p> <p><b>MEGJEGYZÉS:</b> A <i>Drivers and Utilities</i> (Illesztőprogramok és segédprogramok) adathordozó opcionális lehet, esetenként nem alaptartozéka a számítógépnek.</p> <p>A számítógépre már feltelepített illesztőprogramok. Az adathordozó segítségével újratelepítheti az illesztőprogramokat (lásd online <i>Felhasználói kézikönyv</i>), a Dell Diagnostics alkalmazás futtatása (lásd: „Dell Diagnostics” az 330. oldalon).</p> <p>Az adathordozón Readme (Olvass el) fájlok is lehetnek, melyekben számítógépe legújabb technikai módosításairól olvashat, továbbá speciális, technikusok és tapasztalt felhasználók számára megírt technikai referenciaanyagot talál.</p>



**MEGJEGYZÉS:** A legfrissebb illesztőprogramokat és dokumentációt megtalálja a [support.dell.com](http://support.dell.com) weboldalon.

---

## Témakör

- Alapvető hibakeresési információk
- A Dell diagnosztika futtatása
- Eszközök és segédprogramok
- Nyomtató beállítása

## Itt találja meg

### Rövid referencia útmutató

**MEGJEGYZÉS:** Ez a dokumentum opcionális lehet, nem biztos, hogy számítógépével együtt megkapja.



**MEGJEGYZÉS:** Ez a dokumentum a következő helyen érhető el PDF formátumban:  
**support.dell.com.**

- 
- Garanciával kapcsolatos tudnivalók
  - Eladási feltételek és kikötések az Egyesült Államokban
  - Biztonsági előírások
  - Szabályozással kapcsolatos információk
  - Ergonómiával kapcsolatos információk
  - Végfelhasználói licencmegállapodás

### Dell™ Termékinformációs kézikönyv

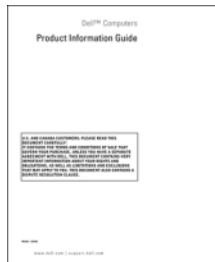

- 
- Alkatrészek eltávolítása és cseréje
  - Műszaki adatok
  - Rendszerbeállítások konfigurálása
  - Hibakeresés és hibaelhárítás

### Dell™ OptiPlex™ 330 Felhasználói kézikönyv

*Microsoft Windows Súlyos és támogatási központ*

**1** Kattintson a Windows Vista **Start** gombjára, majd a **Súlyos és támogatás**→ **Dell Felhasználói- és rendszerkézikönyvek**→ **Rendszerleírások** pontra.

**2** Kattintson a számítógépének megfelelő *Felhasználói kézikönyvre.*

---

**Témakör**

- Szervizcímke és expressz szervizkód
- Microsoft Windows licenccímke

**Itt találja meg****Szervizcímke és Microsoft® Windows® licenc**

Ezek a címkek a számítógépen található.

- Az ügyfélszolgálat megkeresésekor vagy a [support.dell.com](http://support.dell.com) online támogatás igénybevételekor a szervizcímken található adatok alapján azonosíthatja a számítógépet.
- Az ügyfélszolgálat felhívásakor adja meg Expressz szervizkódját, hogy hívását a megfelelő szakemberhez irányíthassuk.



**MEGJEGYZÉS:** A biztonság növelése érdekében az új tervezésű Microsoft Windows licenccímke egy hiányzó részt vagyis „lyukat” tartalmaz, hogy nehezebb legyen a címke eltávolítása.

Témakör	Itt találja meg
<ul style="list-style-type: none"> <li>• Megoldások – Ötletek és tippek hibaelhárításhoz, technikusok szakmai írásai, gyakran feltett kérdések és online tanfolyamok</li> <li>• Közösség – Online eszmecsere a Dell más ügyfeleivel</li> <li>• Bővítések – Az egyes részegységekkel, például a memóriával, a merevlemezzel és az operációs rendszerrel kapcsolatos, frissített információk</li> <li>• Vevőszolgálat – Elérhetőség, szervizhívás és rendelés állapota, garanciális és javítási információk</li> <li>• Szerviz és terméktámogatás – Szervizhívás állapota és szervizelőzmények, szervizszerződés, online eszmecsere a műszaki támogatással</li> <li>• Dell technikai frissítő szolgáltatás – Proaktív e-mail értesítés a számítógépéhez kiadott szoftver- és hardverfrissítésekről</li> <li>• Referencia – A számítógép dokumentációja, a számítógép konfigurációs adatai, a termék műszaki leírása, valamint a vonatkozó törvények</li> <li>• Letöltések – Hivatalos illesztőprogramok, javítások és szoftverfrissítések</li> </ul>	<p><b>Dell támogatás honlapja – <a href="http://support.dell.com">support.dell.com</a></b></p> <p><b>MEGJEGYZÉS:</b> A megfelelő támogatási weboldal megnyitásához válassza ki a kívánt régiót vagy üzleti szegmenst.</p>



Témakör	Itt találja meg
<ul style="list-style-type: none"> <li>• Asztali rendszerszoftver (Desktop System Software, DSS) – Amennyiben újratelepíti számítógépén az operációs rendszert, a DSS segédprogramot is újra kell telepítenie. A DSS fontos frissítéseket tartalmaz a számítógépén lévő operációs rendszerhez, valamint támogatást biztosít processzorokhoz, optikai meghajtókhoz, USB eszközökhöz stb. A DSS a Dell számítógép megfelelő működésének elengedhetetlen része. Ez a szoftver automatikusan felismeri a számítógépet és az operációs rendszert, és telepíti a konfigurációnak megfelelő frissítéseket.</li> </ul>	<p>Az asztali rendszerszoftver letöltése:</p> <ol style="list-style-type: none"> <li>1 Látogasson el a <b>support.dell.com</b> weboldalra, válassza ki a kívánt régiót vagy üzleti szegmenst, és adja meg a szervizcímke számát.</li> <li>2 Válassza ki a <b>Drivers &amp; Downloads</b> (Illesztőprogramok és letöltések) elemet, majd kattintson a <b>Go</b> (Ugrás) gombra.</li> <li>3 Válassza ki saját operációs rendszerét, majd keressen rá a <i>Desktop System Software</i> (asztali rendszer szoftvere) kulcsszóra.</li> </ol> <p><b>MEGJEGYZÉS:</b> A <b>support.dell.com</b> felhasználói felület a választásától függően változhat.</p>
<ul style="list-style-type: none"> <li>• A Windows használata</li> <li>• A programok és fájlok kezelése</li> <li>• Az asztal személyre szabása</li> </ul>	<p><b>Windows Súgó és támogatás központ</b></p> <ol style="list-style-type: none"> <li>1 A Windows Súgó és támogatási központ elérése: <ul style="list-style-type: none"> <li>• Windows XP esetén kattintson a <b>Start</b> gombra, majd a <b>Súgó és támogatás</b> pontra.</li> <li>• Windows Vista™ esetén kattintson a Windows Vista start gombra , majd a <b>Súgó és támogatás</b> pontra.</li> </ul> </li> <li>2 Írjon be egy szót vagy kifejezést a probléma leírására, majd kattintson a nyíl ikonra.</li> <li>3 Kattintson a problémához legközelebb álló témakörre.</li> <li>4 Kövesse a kijelzőn megjelenő utasításokat.</li> </ol>

---

## Témakör

- Az operációs rendszer újratelepítése

## Itt találja meg

### Operációs rendszer telepítőlemez

**MEGJEGYZÉS:** Az *Operating System* (Operációs rendszer) adathordozó opcionális, így nem biztos, hogy megkapta számítógépével.

Az operációs rendszer már telepítve van a számítógépen. Az operációs rendszer újratelepítéséhez használja az *Operating System* (Operációs rendszer) lemezt, és olvassa el az online *Felhasználói kézikönyvet*.



Az operációs rendszer újratelepítése után használja a *Drivers and Utilities* (Illesztőprogramok és segédprogramok) lemezt a számítógép illesztőprogramjainak és eszközeinek újratelepítésére.

Az operációs rendszer termékkulcs címkéje a számítógépen található.

**MEGJEGYZÉS:** A lemez színe a megrendelt operációs rendszertől függ.

---

## Előkészületek

### Mielőtt elkezdené dolgozni a számítógép belsejében

Végezze el a következő óvintézkedéseket a számítógép potenciális károsodásának elkerülése és a saját személyes biztonsága érdekében.

**!** **VIGYÁZAT!** Az ebben a részben ismertetett műveletek elvégzése előtt tanulmányozza a *Termékinformációs kézikönyv* biztonsági előírásait.

- ➔ **FIGYELMEZTETÉS:** Bánjon óvatosan a komponensekkel és a kártyákkal. Ne érjen hozzá a kártyán lévő komponensekhez vagy érintkezőkhöz. A kártyát a szélénél vagy a fém szerelőkeretnél fogva tartsa. A komponenseket, például a mikroprocesszort vagy a chipet a szélénél, ne az érintkezőknél fogva tartsa.
- ➔ **FIGYELMEZTETÉS:** A számítógépen csak hivatalos szakember végezhet javításokat. A Dell által nem jóváhagyott szerviztevékenységre a garanciavállalás nem vonatkozik.
- ➔ **FIGYELMEZTETÉS:** A kábelek kihúzásakor ne magát a kábelt, hanem a csatlakozót vagy a fogantyút húzza meg. Néhány kábel csatlakozója reteszelő kialakítással van ellátva. Az ilyen kábelek eltávolításakor kihúzás előtt a retesz kioldófüvét meg kell nyomni. Miközben kihúzza, tartsa egyenesen a csatlakozódugót, hogy a csatlakozótűk ne görbüljenek el. A tápkábelek csatlakoztatása előtt ellenőrizze mindkét csatlakozódugó megfelelő helyzetét és beállítását.
- ➔ **FIGYELMEZTETÉS:** A számítógép károsodásának elkerülése érdekében végezze el az alábbi műveleteket, mielőtt a számítógép belsejébe nyúl.
  - 1 A számítógép kikapcsolása (lásd: „A számítógép kikapcsolása” a 292. oldalon).



**VIGYÁZAT! Soha ne helyezze áram alá a számítógépet, ha eltávolította a burkolatot.**

- ➔ **FIGYELMEZTETÉS:** A hálózati kábel eltávolításához először a számítógépből húzza ki a kábelt, azután a hálózati eszközből.
  - 2 Húzzon ki minden telefon- és hálózati kábelt a számítógépből.
  - 3 Húzza ki a számítógépet és az összes hozzá csatlakoztatott eszközt a konnektorokból.
  - 4 Nyomja meg a tápellátás gombot az alaplap leföldeléséhez.
- ➔ **FIGYELMEZTETÉS:** Mielőtt bármihez is hozzányúlna a számítógép belsejében, földelje le saját testét egy festetlen fémfelület (például a számítógép hátulján lévő fémfelület) megérintésével. Mialatt dolgozik, időnként érintsen meg egy festetlen fémfelületet a statikus elektromosság levezetése érdekében, amely károsíthatja a belső alkatrészeket.

## Új alkatrészek beépítése és a meglévők cseréje

Ez a rész a számítógép alkatrészeinek eltávolításra és beépítésére szolgáló eljárásokat írja le. Ha másként nem jelezzük, minden folyamat az alábbi feltételek teljesülését feltételezi:

- Elvégezte az „A számítógép kikapcsolása” (a 292. oldalon) és a „Mielőtt elkezdene dolgozni a számítógép belsejében” (a 290. oldalon) részekben leírt lépéseket.
- Elolvasta a Dell™ *Termékinformációs kézikönyvben* található biztonsági információkat.
- Egy alkatrész kicseréléséhez vagy – amennyiben külön vásárolta – beépítéséhez fordított sorrendben végezze el az eltávolítási eljárást.

### Javasolt eszközök

A dokumentumban leírt eljárásokhoz a következő eszközökre lehet szükség:

- Kisméretű laposfejű csavarhúzó
- Kisméretű Phillips csavarhúzó
- Kisméretű műanyag jelölő

### A számítógép kikapcsolása



**FIGYELMEZTETÉS:** Az adatvesztés elkerülése érdekében, mentsen és zárjon be minden megnyitott fájlt, és lépjen ki minden megnyitott programból, mielőtt kikapcsolná a számítógépet.

- 1 Állítsa le az operációs rendszert:
  - a Mentsen és zárjon be minden megnyitott fájlt és lépjen ki minden megnyitott programból.
  - b Microsoft® Windows® XP operációs rendszer esetén kattintson a **Start** → **Leállítás** → **Leállítás** pontra.

Microsoft® Windows Vista™ operációs rendszer esetén kattintson az asztal bal alsó sarkában található Windows Vista Start gombra , kattintson a Start menü jobb alsó sarkában található nyílra, ahogy alább látható, majd kattintson a **Leállítás** elemre.



Miután az operációs rendszer leállt, a számítógép kikapcsol.

- 2 Győződjön meg róla, hogy a számítógép és az összes hozzákapcsolt eszköz ki van kapcsolva. Amennyiben a számítógép és a hozzákapcsolt eszközök nem kapcsolódtak ki automatikusan, amikor leállította az operációs rendszert, akkor azok kikapcsolásához nyomja meg és tartsa 4 másodpercig nyomva a tápellátás gombot.

## A számítógép üzembe helyezése

### A számítógép zárt helyre való telepítése

Ha zárt helyre telepíti számítógépét, az akadályozhatja a levegő áramlását, ami hatással lehet a számítógép teljesítményére, és akár annak túlmelegedését is okozhatja. Abban az esetben, ha számítógépét zárt helyre telepíti, kövesse az alábbi irányelveket:

-  **FIGYELMEZTETÉS:** Az útmutatóban megadott működtetési hőmérséklet a működtetés során megengedett maximális környezeti hőmérsékletet jelenti. A szoba környezeti hőmérsékletét figyelembe kell venni, amennyiben a számítógépet zárt helyre telepíti. Ha a szoba környezeti hőmérséklete például 25°C (77°F), akkor a számítógép műszaki adataitól függően, csak 5 és 10°C (9 és 18°F) hőmérséklet-különbség marad a számítógép maximális működtetési hőmérsékletének eléréséig. A számítógép műszaki adatairól részletes információt az online *Felhasználói kézikönyvben* talál.
- Hagyjon minimum 10,2 cm (4 hüvelyk) szabad helyet a számítógép minden, szellőzőnyílással ellátott oldala mellett, hogy biztosítható legyen a megfelelő szellőzés.
- Amennyiben a zárt hely ajtókkal rendelkezik, akkor azoknak olyan típusúnak kell lenniük, hogy a levegőáramlás legalább 30 százalékát átengedjék (elöl és hátul).

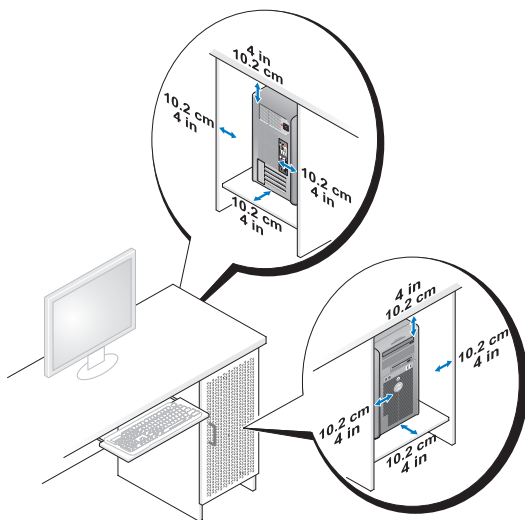

- Amennyiben számítógépét egy sarokban helyezi el egy asztalon, vagy egy asztal alatt, akkor hagyjon legalább 5,1 cm helyet a számítógép hátulja és a fal között a megfelelő szellőzést biztosító légmozgás lehetővé tétele érdekében.

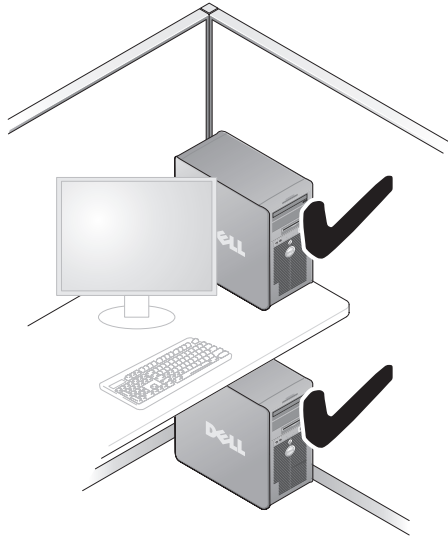

➔ **FIGYELMEZTETÉS:** Ne működtesse a számítógépet olyan zárt helyen, ahol nincs megfelelő légmozgás. A légmozgás korlátozása hatással van a számítógép teljesítményére, esetleg annak túlmelegedését okozhatja.

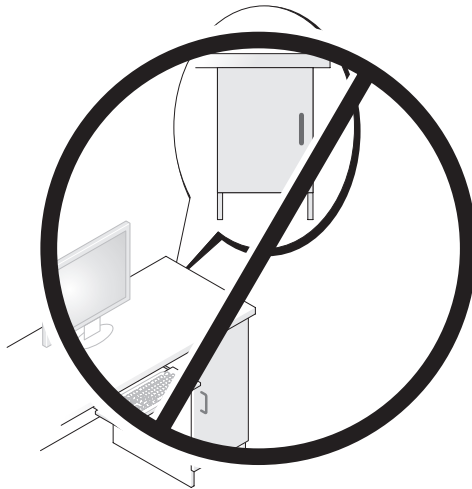

# Otthoni és irodai hálózat beállítása

## Hálózati kártya csatlakoztatása

Hálózati kábel csatlakoztatása:

**MEGJEGYZÉS:** Csatlakoztassa a hálózati kábelt a számítógép hálózati adapterébe. A hálózati kábelt ne a számítógép modemcsatlakozójába dugja. Ne csatlakoztasson hálózati kábelt a telefon fali aljzatába.

- 1 A hálózati kábelt csatlakoztassa a számítógép hátulján található hálózati adapterbe.

Nyomja befelé a kábelt, amíg az a helyére nem kattann, majd óvatosan húzza meg a biztonságos csatlakozás ellenőrzése érdekében.

- 2 A hálózati kábel másik végét csatlakoztassa egy hálózati eszközhöz.

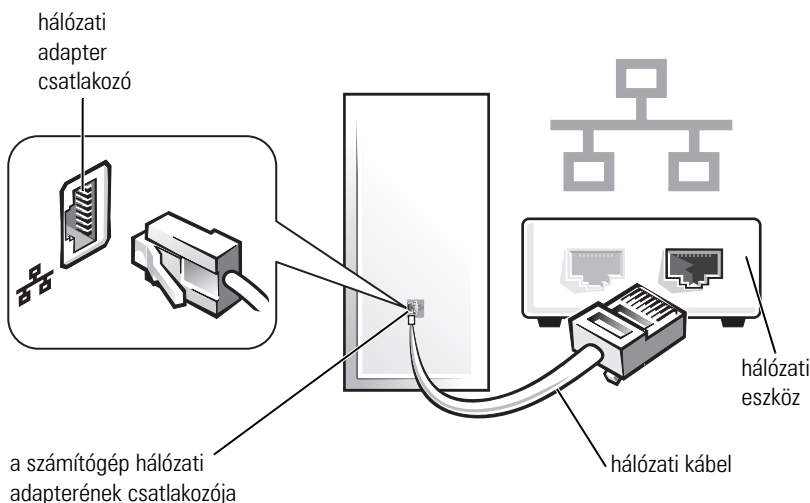

## Hálózat beállítása

### Windows XP

A Microsoft® Windows® XP operációs rendszer egy Hálózattelepítő varázsló segítségével könnyíti meg a fájlok, a nyomtatók és az internetkapcsolat megosztásának folyamatát otthon vagy egy kisméretű irodában.



- 1 Kattintson a **Start** gombra, vigye az egeret a **Minden program**→**Kellékek**→**Kommunikáció** pontra, majd kattintson a **Hálózatterlepítő varázsló** elemre.
  - 2 A **Hálózatterlepítő varázsló** üdvözlőképernyőjén kattintson a **Tovább** gombra.
  - 3 Kattintson a **Hálózat létrehozásához szükséges teendők listája** elemre.
-  **MEGJEGYZÉS:** Az **Ez a számítógép közvetlenül kapcsolódik az internetre** csatlakozási mód kiválasztása bekapcsolja Windows XP 1-es javítócsomagjának (SP1) részét képező beépített tűzfalat.
- 4 Végezze el a szükséges teendőket és előkészületeket.
  - 5 Térjen vissza a Hálózatterlepítő varázslóhoz, és kövesse a képernyőn megjelenő utasításokat.

## Windows Vista

A hálózati beállítások megváltoztatása Microsoft® Windows Vista™ operációs rendszer esetén:

- 1 Kattintson a Windows Vista Start gombra, , majd a **Hálózat**→**Hálózati és megosztási központ** elemre.
- 2 Kattintson a **Kapcsolat vagy hálózat beállítása** elemre.
- 3 Válassza ki a kívánt hálózati kapcsolattípust, és kövesse a képernyőn megjelenő utasításokat.
- 4 Amikor elkészült, zárja be a Hálózati és megosztási központ ablakot.

## Kapcsolódás az internethez

 **MEGJEGYZÉS:** Az internetszolgáltatók és az internetszolgáltatók ajánlatai országonként eltérőek.

Az internethez való kapcsolódáshoz szüksége van egy modemre vagy egy hálózati kapcsolatra, valamint egy internetszolgáltatóra. Internetszolgáltatója egyet vagy többet kínál a következő internetszolgáltatási lehetőségek közül:

- A DSL kapcsolatok nagysebességű internetelérést tesznek lehetővé a meglévő telefonvonalon vagy mobiltelefon-szolgáltatáson keresztül. DSL kapcsolat esetén ugyanazon a vonalon egy időben elérheti az internetet, és telefonját is használhatja.

- A kábelmodem-kapcsolatok nagysebességű internetelérést tesznek lehetővé helyi kábeltelevíziós hálózaton keresztül.
- A műholdas modemkapcsolatok nagysebességű internetelérést biztosítanak egy műholdas televíziós rendszeren keresztül.
- A betárcsázós kapcsolatok telefonvonalon keresztül biztosítanak internetelérést. A betárcsázós kapcsolatok lényegesen lassabbak a DSL, a kábel (vagy műholdas) modemkapcsolatoknál.
- A vezeték nélküli LAN kapcsolatok Bluetooth® vezeték nélküli technológia használatával kínálnak internetelérést.

Amennyiben betárcsázós kapcsolatot használ, az internetcsatlakozás beállítása előtt csatlakoztassa a telefonvonalat a számítógép modemcsatlakozójába és a telefon fali aljzatába. Amennyiben DSL vagy kábel/műholdas modemkapcsolatot használ, akkor internetszolgáltatójától kérjen útmutatást a beállításhoz.

### Internetcsatlakozás beállítása

Internetcsatlakozás beállítása az internetszolgáltató asztalon elhelyezett parancsikonyjával:

- 1 Mentsen el, zárjon be minden megnyitott fájlt, és lépjen ki minden futó alkalmazásból.
- 2 Kattintson duplán az internetszolgáltató ikonjára a Microsoft® Windows® asztalon.
- 3 A beállítás elvégzéséhez kövesse a képernyőn megjelenő utasításokat.

Amennyiben nincs internetszolgáltató ikon a munkasztalon, vagy ha egy másik internetszolgáltatóval akar kapcsolatot beállítani, akkor végezze el a következő részben található lépések közül azokat, amelyek a számítógépére telepített operációs rendszerre vonatkoznak.



**MEGJEGYZÉS:** Amennyiben problémák merülnek fel az internethez való csatlakozás során, lásd az „Otthoni és irodai hálózat beállítása” a 296. oldalon. Amennyiben nem tud csatlakozni az internethez, de a múltban sikeresen csatlakozott, akkor esetleg szolgáltatójánál van szolgáltatásleállás. Lépjen kapcsolatba internetszolgáltatójával a szolgáltatás ellenőrzésének érdekében, vagy próbálja meg újra a csatlakozást később.

## Windows XP

- 1 Mentsen el, zárjon be minden megnyitott fájlt, és lépjen ki minden futó alkalmazásból.
- 2 Kattintson a **Start** gombra, majd az **Internet Explorer** elemre.  
Megjelenik az **Új kapcsolat varázsló**.
- 3 Kattintson a **Csatlakozás az internethez** elemre.
- 4 A következő ablakban kattintson a megfelelő lehetőségre:
  - Amennyiben nincs internetszolgáltatója, és ki akar választani egyet, akkor kattintson a **Internetszolgáltató kiválasztása listából** elemre.
  - Amennyiben kapott beállítási információkat internetszolgáltatójától, de nem kapott telepítő CD-t, kattintson a **Kapcsolat beállítása kézzel** elemre.
  - Amennyiben rendelkezik CD-vel, kattintson az **Internetszolgáltatótól kapott CD használata** elemre.
- 5 Kattintson a **Tovább** gombra.

Amennyiben a **Kapcsolat beállítása kézzel** lehetőséget választotta, folytassa a következő lépésnél: Lépés 6. Egyébként kövesse a képernyőn megjelenő utasításokat a telepítés befejezéséhez.



**MEGJEGYZÉS:** Amennyiben nem tudja, hogy melyik csatlakozástípust válassza, lépjen kapcsolatba internetszolgáltatójával.

- 6 A **Hogyan akar csatlakozni az internetre?** részben kattintson a megfelelő lehetőségre, majd kattintson a **Tovább** gombra.
- 7 A telepítés befejezéséhez használja az internetszolgáltatójától kapott információkat.

## Windows Vista™



**MEGJEGYZÉS:** Már rendelkezik információkkal internetszolgáltatójától. Amennyiben nincs internetszolgáltatója, a Csatlakozás az internethez varázsló segítségével választhat egyet.

- 1 Mentsen el, zárjon be minden megnyitott fájlt, és lépjen ki minden futó alkalmazásból.
- 2 Kattintson a Windows Vista Start gombjára , majd a **Vezérlőpult** elemre.

- 3 A Hálózat és internet résznél kattintson a **Csatlakozás az internethez** elemre.

Megjelenik a **Csatlakozás az internethez** ablak.

- 4 Kattintson a **Szélessávú kapcsolat (PPPoE)** vagy a **Telefonos kapcsolat** elemre a csatlakozás módjától függően:
  - Válassza a **Szélessávú kapcsolat** beállítást, amennyiben DSL, műholdas modem, kábeltelevíziós modem vagy vezeték nélküli kapcsolattal rendelkezik.
  - Válassza a **Telefonos kapcsolat** elemet, ha betárcsázós modemet vagy ISDN-t fog használni.



**MEGJEGYZÉS:** Amennyiben nem tudja, hogy melyik csatlakozási típust válassza, kattintson a **Választási segítség** elemre, vagy lépjen kapcsolatba internetszolgáltatójával.

- 5 Kövesse a képernyőn megjelenő útmutatásokat, és a telepítés befejezéséhez használja az internetszolgáltatójától kapott információkat.

## Információk átvitele egy új számítógépre

Az operációs rendszer „varázslóinak” használatával átvihet fájlokat és egyéb adatokat egyik számítógépről egy másikra – például egy *régi* számítógépről egy *új* számítógépre. A számítógépén futó operációs rendszernek megfelelő útmutatásokat a következő részben talál.

### Microsoft® Windows® XP (Opcionális)

A Microsoft Windows XP operációs rendszer egy Fájlok és beállítások átvitele varázslóval könnyíti meg az adatok átvitelét egy forrásszámítógépről egy új számítógépre. A következő típusú adatok vihetők át:

- E-mail üzenetek
- Eszközsáv beállításai
- Ablakméretek
- Internetes könyvjelzők

Az adatokat az új számítógépre egy hálózati vagy soros kábelen viheti át, vagy tárolhatja azokat egy cserélhető adathordozón, például egy CD-n az új számítógépre történő átvitelhez.



**MEGJEGYZÉS:** Úgy vihet át információt egy régi számítógépről egy újra, hogy közvetlenül csatlakoztat egy soros kábelt a két számítógép bemeneti/kimeneti portjaihoz. Az adatok soros kapcsolaton történő átviteléhez a Vezérlőpult Hálózati kapcsolatok segédprogramját kell használni, és további konfigurációs lépéseket kell elvégezni, például be kell állítani egy speciális kapcsolatot és ki kell jelölni a gazdagépet és a vendéggépet.

További információkat talál arról, hogy hogyan hozható létre közvetlen kábeles kapcsolat két számítógép között a Microsoft-tudásbázis #305621 cikkében, melynek címe *How to Set Up a Direct Cable Connection Between Two Computers in Windows XP* (Hogyan állítható be közvetlen kábeles kapcsolat két számítógép között Windows XP alatt). Ez az információ nem biztos, hogy minden országban elérhető.

Ahhoz, hogy információkat vigyen át egy új számítógépre, a Fájlok és beállítások átvitele varázslót kell futtatnia. Ehhez az eljárásához használhatja az opcionális *Operating System* (Operációs rendszer) adathordozót, vagy létrehozhat egy varázslólemezt a Fájlok és beállítások átvitele varázslóval.

### **A Fájlok és beállítások átvitele varázsló futtatása az *Operating System* adathordozóval**



**MEGJEGYZÉS:** Ehhez az eljárásához szükség van az *Operating System* adathordozóra. Ez az adathordozó opcionális, és bizonyos számítógépek esetében nem biztos, hogy rendelkezésre áll.

Új számítógép felkészítése a fájlvitelre:

- 1 Nyissa meg a Fájlok és beállítások átvitele varázslót: kattintson a **Start** → **Minden program** → **Kellékek** → **Rendszerezszközök** → **Fájlok és beállítások átvitele varázsló** elemre.
- 2 Amikor megjelenik a **Fájlok és beállítások átvitele varázsló** üdvözlőképernyője, kattintson a **Tovább** gombra.
- 3 A **Melyik számítógép ez?** képernyőn kattintson az **Új számítógép** beállításra, majd a **Tovább** gombra.
- 4 A **Rendelkezik Windows XP CD-vel?** képernyőn kattintson a **A Windows XP CD-ről fogom használni a varázslót** lehetőségre, majd a **Tovább** gombra.
- 5 Amikor megjelenik a **Most menjen a régi számítógéphez** képernyő, menjen a régi vagy a forrásként használt számítógéphez. Ezúttal *ne* kattintson a **Tovább** gombra.

Adatok másolása a régi számítógépről:

- 1 A régi számítógépbe helyezze be a *Windows XP Operating System* (Operációs rendszer) adathordozót.
- 2 Az **Üdvözlí Önt a Microsoft Windows XP** képernyőn kattintson a **További feladatok elvégzése** elemre.
- 3 A **Mit akar tenni?** résznél kattintson a **Fájlok és beállítások átvitele** lehetőségre, majd a **Tovább** gombra.
- 4 A **Melyik számítógép ez?** képernyőn kattintson a **Régi számítógép** elemre, majd a **Tovább** gombra.
- 5 Az **Átviteli módszer kiválasztása** képernyőn kattintson a kívánt átviteli módra.
- 6 A **Mit akar átvinni?** képernyőn válassza ki az átvinni kívánt elemeket, majd kattintson a **Tovább** gombra.  
Az információk átmásolása után megjelenik a **A begyűjtési szakasz befejeződött** képernyő.
- 7 Kattintson a **Befejezés** gombra.

Adatok átvitele az új számítógépre:

- 1 A **Most menjen a régi számítógéphez** képernyőn az új számítógépen kattintson a **Tovább** gombra.
- 2 A **Hol vannak a fájlok és beállítások?** képernyőn válassza ki a beállítások és fájlok átvitelénél használni kívánt módszert, és kattintson a **Tovább** gombra.  
A varázsló beolvassa az összegyűjtött fájlokat és beállításokat, és átviszi azokat az új számítógépre.  
Az összes beállítás és fájl átvitele után megjelenik a **Kész** képernyő.
- 3 Kattintson a **Kész** elemre és indítsa újra az új számítógépet.

### ***A Fájlok és beállítások átvitele varázsló futtatása az operációs rendszert tartalmazó adathordozó nélkül***

Ahhoz, hogy az *Operating System* (Operációs rendszer) adathordozó nélkül futtassa a Fájlok és beállítások átvitele varázslót, létre kell hoznia egy varázslólemezt, amely lehetővé fogja tenni, hogy biztonsági másolati rendszerképfájlt hozzon létre cserélhető adathordozón.

Varázslólemezt új számítógépén Windows XP alatt a következő lépések végrehajtásával hozhat létre:

- 1 Nyissa meg a **Fájlok és beállítások átvitele varázslót**: kattintson a **Start** → **Minden program** → **Kellékek** → **Rendszereszközök** → **Fájlok és beállítások átvitele varázsló** elemre.
- 2 Amikor megjelenik a **Fájlok és beállítások átvitele varázsló** üdvözlőképernyője, kattintson a **Tovább** gombra.
- 3 A **Melyik számítógép ez?** képernyőn kattintson az **Új számítógép** elemre, majd a **Tovább** gombra.
- 4 A **Rendelkezik Windows XP CD-vel?** képernyőn kattintson az **Varázslólemez létrehozása a következő meghajtón** elemre, majd a **Tovább** gombra.
- 5 Helyezze be a cserélhető adathordozót, például egy írható CD-t, majd kattintson az **OK** gombra.
- 6 Amikor befejeződött a lemez létrehozása, és megjelenik a **Now go to your old computer** (Most menjen régi számítógépéhez) üzenet, akkor *ne* kattintson a **Tovább** gombra.
- 7 Menjen a régi számítógéphez.

Adatok másolása a régi számítógépről:

- 1 A régi számítógépbe helyezze be a varázslólemezt.
- 2 Kattintson a **Start** → **Futtatás** elemre.
- 3 A **Futtatás** ablak **Open** mezőjében keresse meg a **fastwiz** elérési útvonalát (a megfelelő cserélhető adathordozón), és kattintson az **OK** gombra.
- 4 A **Fájlok és beállítások átvitele varázsló** üdvözlő képernyőjén kattintson a **Tovább** gombra.
- 5 A **Melyik számítógép ez?** képernyőn kattintson a **Régi számítógép** elemre, majd a **Tovább** gombra.
- 6 Az **Átviteli módszer kiválasztása** képernyőn kattintson a kívánt átviteli módra.
- 7 A **Mit akar átvinni?** képernyőn válassza ki az átvinni kívánt elemeket, majd kattintson a **Tovább** gombra.

Az információk átmásolása után megjelenik az **A begyűjtési szakasz befejeződött** képernyő.

- 8 Kattintson a **Befejezés** gombra.

Adatok átvitele az új számítógépre:

- 1 A **Most menjen a régi számítógéphez** képernyőn az új számítógépen kattintson a **Tovább** gombra.
- 2 A **Hol vannak a fájlok és beállítások?** képernyőn válassza ki a beállítások és fájlok átvitelénél használni kívánt módszert, és kattintson a **Tovább** gombra. Kövesse a kijelzőn megjelenő utasításokat.

A varázsló beolvassa az összegyűjtött fájlokat és beállításokat, és átviszi azokat az új számítógépre.

Az összes beállítás és fájl átvitele után megjelenik a **Kész** képernyő.

- 3 Kattintson a **Kész** elemre és indítsa újra az új számítógépet.



**MEGJEGYZÉS:** Ha további információkra kíváncsi az eljárással kapcsolatban, akkor futtasson keresést a **support.dell.com** webhelyen a 154781-es számú dokumentumra (*What Are The Different Methods To Transfer Files From My Old Computer To My New Dell™ Computer Using the Microsoft® Windows® XP Operating System?*).



**MEGJEGYZÉS:** A Dell™ tudásbázisban található dokumentum lehet, hogy egyes országokban nem elérhető.

### Microsoft Windows Vista™ (Opcionális)

- 1 Kattintson a Windows Vista Start gombra , majd kattintson a **Fájlok és beállítások átvitele** → **Windows Easy Transfer indítása** elemre.
- 2 A **Felhasználó fiók kezelés** párbeszédablakban kattintson a **Folytatás** gombra.
- 3 Kattintson az **Új átvitel indítása** vagy a **Folyamatban lévő átvitel folytatása** elemre.

Kövesse a Windows Easy Transfer varázsló által a képernyőn megjelenített utasításokat.

## Nyomtató beállítása



**FIGYELMEZTETÉS:** Fejezze be az operációs rendszer telepítését mielőtt nyomtatót csatlakoztatna a számítógéphez.

A nyomtató beállításával kapcsolatban olvassa el annak dokumentációját, többek között:

- Frissített illesztőprogramok beszerzése és telepítése.



- A nyomtató csatlakoztatása a számítógéphez.
- Papír betöltése és a festékkazetta vagy tintapatron telepítése.

Ha technikai segítségre van szüksége, akkor nézze meg a nyomtató tulajdonosi kézikönyvét, vagy lépjen kapcsolatba a nyomtató gyártójával.

## Nyomtatókábel

A nyomtató USB vagy párhuzamos kábellel kapcsolódik számítógéphez. A nyomtatóhoz nem biztos, hogy tartozik nyomtatókábel, ezért ha külön vásárol kábelt, győződjön meg róla, hogy az kompatibilis nyomtatójával és számítógépével. Amennyiben számítógépe vásárlásával egy időben nyomtatókábelt is vásárolt, a kábel lehet, hogy a számítógép szállítódozójában érkezik.

## Két monitor csatlakoztatása

 **VIGYÁZAT!** Az ebben a részben ismertetett műveletek elvégzése előtt tanulmányozza a *Termékinformációs kézikönyv biztonsági előírásait*.

Amennyiben olyan grafikus kártyát vásárolt, amely támogatja két monitor használatát, akkor kövesse ezeket az útmutatásokat a monitorok csatlakoztatására és bekapcsolására vonatkozóan. Az útmutatások leírják, hogy hogyan csatlakoztathat két monitort (melyek mindegyike VGA csatlakozóval rendelkezik), vagy egy monitort VGA csatlakozóval és egy monitort DVI csatlakozóval vagy egy televíziót.

 **FIGYELMEZTETÉS:** Amennyiben két VGA csatlakozóval rendelkező monitort csatlakoztat, akkor szüksége lesz egy opcionális DVI adapterre a kábel csatlakoztatásához. Amennyiben két laposképernyős monitort csatlakoztat, akkor legalább az egyiknek rendelkeznie kell egy VGA csatlakozóval. Amennyiben televíziót csatlakoztat, akkor csak egy monitort csatlakoztathat (VGA vagy DVI) a televízió kivételével.

### Két monitor csatlakoztatása VGA csatlakozóval

- 1 Állítsa le a rendszert.

 **MEGJEGYZÉS:** Amennyiben számítógépe integrált videokártyát tartalmaz, ne csatlakoztassa egyik monitort se az integrált videocsatlakozóhoz. Amennyiben az integrált videocsatlakozót fedél védi, akkor ne távolítsa el a fedelet a monitor csatlakoztatásához, vagy a monitor nem fog működni.

- 2 Csatlakoztassa az egyik monitort a számítógép hátulján található VGA (kék) csatlakozóhoz.
- 3 Csatlakoztassa a másik monitort az opcionális DVI adapterhez, és csatlakoztassa a DVI adaptert a számítógép hátulján található DVI (fehér) csatlakozóhoz.
- 4 Indítsa újra a rendszert.

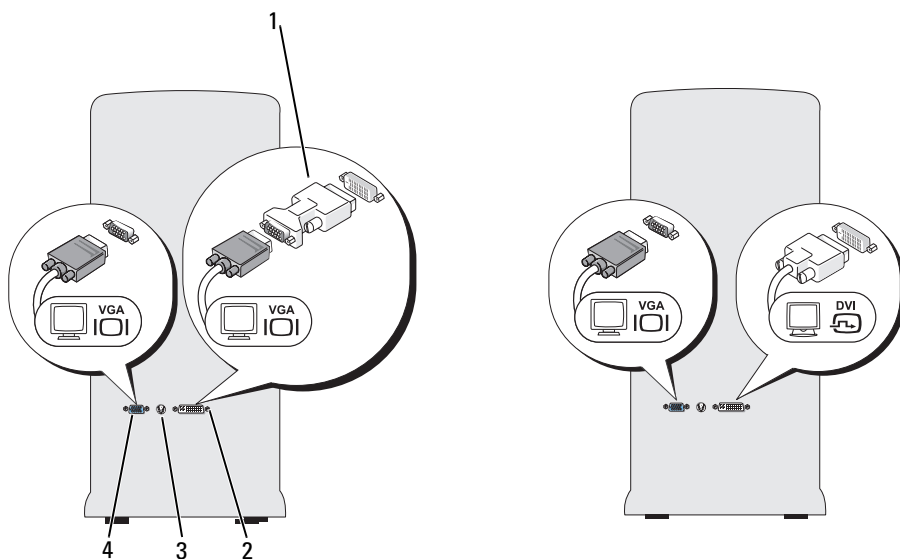

- |   |                         |   |                        |
|---|-------------------------|---|------------------------|
| 1 | opcionális DVI adapter  | 2 | DVI (fehér) csatlakozó |
| 3 | TV kimenet csatlakozója | 4 | VGA (kék) csatlakozó   |

### ***Egy monitor VGA csatlakozóval és egy monitor DVI csatlakozóval történő csatlakoztatása***

- 1 Állítsa le a rendszert.
- 2 Csatlakoztassa a monitor VGA csatlakozóját a számítógép hátulján található VGA (kék) csatlakozóhoz.
- 3 Csatlakoztassa a másik monitoron található DVI csatlakozót a számítógép hátulján található DVI (fehér) csatlakozóhoz.
- 4 Indítsa újra a rendszert.

## Televízió csatlakoztatása



**MEGJEGYZÉS:** Ahhoz, hogy televíziót csatlakoztathasson számítógépéhez, S-video kábelt kell vásárolnia. Ezt beszerezhető az elektronikai üzletek többségében. Nem szállítjuk a számítógéppel együtt.

- 1 Állítsa le a rendszert.
- 2 Csatlakoztassa az S-video kábel egyik végét a számítógép hátulján található opcionális TV-OUT (televízió kimeneti) csatlakozóhoz.
- 3 Csatlakoztassa az S-video kábel másik végét a televízión található S-video bementi csatlakozóhoz.
- 4 Csatlakoztassa a VGA vagy DVI monitort.
- 5 Indítsa újra a rendszert.

## Megjelenítési beállítások megváltoztatása

- 1 Miután csatlakoztatta a monitor(oka)t, kapcsolja be a számítógépet. A Microsoft® Windows® munkaasztala megjelenik az elsődleges monitoron.
- 2 Kapcsolja be a kibővített asztali üzemmódot a megjelenítési beállításoknál. Kibővített asztali üzemmódban az egérrel áthúzhat objektumokat egyik képernyőről a másikra, ezzel hatékonyan megkétszerezve a látható munkaterület mennyiségét.

# Energiaellátás-védelmi eszközök

Számos eszköz áll rendelkezésre az áramellátás ingadozásai és kimaradásai elleni védelem céljára:

- Túlfeszültségvédők
- Vonaljavítók
- Szünetmentes tápegységek (UPS)

## Túlfeszültségvédők

A túlfeszültségvédők és a túlfeszültségvédővel felszerelt áramelosztók segítenek megelőzni a számítógépet elektromos viharok során vagy áramkimaradások után létrejövő feszültségkiugrásból fakadóan érő károkat. Egyes túlfeszültségvédők bizonyos kártípusokra garanciát is adnak. Túlfeszültségvédő kiválasztásakor figyelmesen olvassa el az eszköz garancia-feltételeit. A nagyobb joule-értékkel rendelkező eszközök több védelmet biztosítanak. Hasonlítsa össze a joule-értékeket a különböző eszközök hatékonyságának összehasonlítása céljából.

 **FIGYELMEZTETÉS:** A túlfeszültségvédők többsége nem véd a közeli villámcsapások okozta feszültségingadozások és áramkimaradások ellen. Amikor villámlás van a környéken, húzza ki a telefonkábel a telefon fali aljzatából, és húzza ki a számítógépet a konnektorból.

Számos túlfeszültségvédő telefoncsatlakozót tartalmaz a modem védelme érdekében. A modemcsatlakoztatással kapcsolatban a túlfeszültségvédő dokumentációjában talál útmutatásokat.

 **FIGYELMEZTETÉS:** Nem minden túlfeszültségvédő kínál hálózati adapter védelmet. Elektromos vihar esetén húzza ki a hálózati kábelt a hálózati fali aljzataból.

### Vonaljavítók

 **FIGYELMEZTETÉS:** A vonaljavítók nem védenek az áramkimaradások ellen.

A vonaljavítók célja a váltóáram feszültségének viszonylagosan állandó szinten tartása.

### Szünetmentes tápegységek

 **FIGYELMEZTETÉS:** Amennyiben áramkimaradás történik az adatok merevlemezre való mentése közben, az adatvesztést vagy fájlkárosodást okozhat.

 **MEGJEGYZÉS:** A telep működési idejének maximalizálása érdekében csak számítógépet csatlakoztassa a szünetmentes tápegységhez. Az egyéb eszközöket, például a nyomtatót, csatlakoztassa egy külön elosztóhoz, amely túlfeszültség elleni védelmet biztosít.

Egy szünetmentes tápegység védelmet biztosít az áramingadozások és -kimaradások ellen. Az UPS eszközök egy olyan telepet tartalmaznak, amely átmenetileg áramot biztosít a csatlakoztatott eszközök számára amikor megszakad a váltóáram-ellátás. A telep olyankor töltődik, amikor van váltóáram. Az UPS gyártói dokumentációjában talál információt a telep működési idejéről, és azt is ott ellenőrizheti, hogy az eszközt jóváhagyta-e az UnderWriters Laboratories (UL).

# Asztali számítógép

## Előlnézet

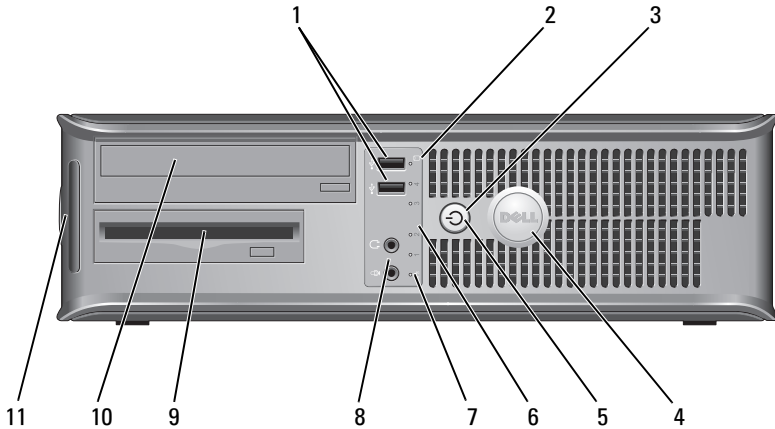

- 1 USB 2.0 csatlakozók (2 db)

Használja az első USB csatlakozókat a csak alkalmanként csatlakoztatott eszközökhöz, így joystickokhoz, fényképezőgépekhez vagy rendszerindításra alkalmas USB eszközökhöz (lásd „Rendszerbeállítási lehetőségek” az online *Felhasználói kézikönyvben* ha több információra kíváncsi az USB eszközöktől történő rendszerindítással kapcsolatban). Javasoljuk, hogy a tipikusan bekötve maradó eszközöket, pl. nyomtatót, billentyűzetet a hátsó USB aljzatokba csatlakoztassa.

- 2 meghajtó visszajelző fény

A meghajtó visszajelző fénye akkor világít, amikor a számítógép adatokat olvas a merevlemezzel, vagy adatokat ír arra. A fény olyankor is világíthat, ha egy eszköz, például egy optikai meghajtó éppen működik.

- 3 tápellátás gomb, üzemjelző fény

A tápellátás gombbal kapcsolja be a számítógépet. A gomb közepében lévő fény azt jelenti, hogy a számítógép áram alatt van.



**FIGYELMEZTETÉS:** Az adatvesztés elkerülése érdekében ne ezzel a gombbal kapcsolja ki a számítógépet. Inkább az operációs rendszert állítsa le.

- 4 Dell embléma Az embléma elforgatható, hogy a számítógéphez elhelyezésétől függetlenül mindig megfelelően álljon. Az embléma elfordításához fogja meg ujjával az embléma peremét, finoman nyomja meg, majd fordítsa el. Az emblémát az aljánál található hornyot használva is elforgathatja.
- 5 üzemjelző fény A visszajelző a különböző üzemmállapotokat villogással vagy folyamatos fénnel jelzi:
- Nem világít – A számítógép kikapcsolt állapotban van.
  - Folyamatos zöld – A számítógép normál üzemben van.
  - Villogó zöld – A számítógép energiatakarékos üzemben van.
  - Villogó vagy folyamatos sárga – Lásd „Tápellátási problémák” az online *Felhasználói kézikönyvben*.
- Az energiatakarékos üzemmódból való kilépéshez nyomja meg a bekapcsoló gombot, esetleg használja a billentyűzetet vagy az egeret, ha azt „ébresztő” eszközként konfigurálta a Windows eszközközkezelőjében. Az „alvó” üzemmóddal és az energiatakarékos üzemmódból való kilépéssel kapcsolatos további információkért lásd az online *Felhasználói kézikönyvet*.  
Lásd a „Diagnosztikai visszajelzők” című fejezetet az 339. oldalon fejezetet a visszajelzők diagnosztikai kódjaival kapcsolatos további információkért, amelyek segítenek a számítógéppel kapcsolatos hibakeresésben.
- 6 állapotjelző fények A visszajelzők diagnosztikai kód segítségével könnyítik meg a hibakeresést a számítógépen. További információkért lásd: „Diagnosztikai visszajelzők” az 339. oldalon.
- 7 LAN visszajelző Ez a fény jelzi a LAN (Local Area Network, helyi hálózat) kapcsolat létrejöttét.
- 8 fejhallgató és mikrofon csatlakozók Mikrofon csatlakoztatásához használja a mikrofon csatlakozót. Hangkártyával ellátott számítógépeknél a mikrofon csatlakozó a kártyán található.
- A fejhallgató és a legtöbb számítógép-hangszóró a fejhallgató csatlakozóaljzattal csatlakoztatható.
- 9 hajlékonylemezes meghajtó Tartalmazhat opcionális hajlékonylemezes meghajtót.

- 10 optikai meghajtó Az optikai meghajtó használatával játszhat le CD/DVD lemezeket.
- 11 Szervizcímke A szervizcímke alapján azonosíthatja számítógépét, ha ellátogat a Dell online támogatási weboldalára, vagy felhívja az ügyfélszolgálatot.

## Hátulnézet

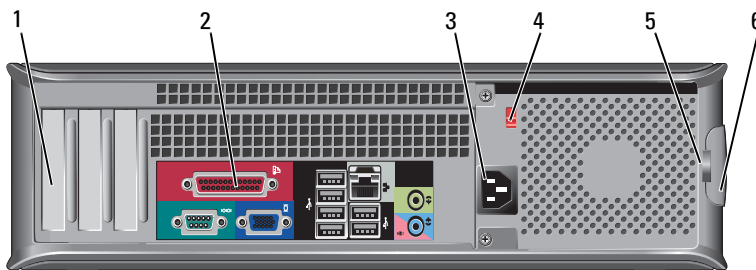

- 1 kártyanyílások Itt vannak a telepített PCI és PCI Express bővítőkártyák csatlakozói.
- 2 hátlapon elhelyezett csatlakozók Az USB, audió és egyéb eszközöket a megfelelő csatlakozókba dugja (további információkért lásd: „Hátlapon elhelyezett csatlakozók” a 312. oldalon).
- 3 tápfeszültség csatlakozó Dugja be a tápkábelt.
- 4 feszültség kapcsoló A feszültségérték kiválasztására.
- 5 lakattartó gyűrűk A lakattartó gyűrűk kereskedelmi forgalomban kapható lopásgátló eszköz csatlakoztatására szolgálnak. A lakattartó gyűrűk lehetővé teszik a számítógép burkolatának a házhoz való rögzítését egy lakattal, annak érdekében, hogy megvédjék a számítógép belsejét az illetéktelen hozzáféréstől. A lakattartó gyűrűk használatához helyezzen egy kereskedelmi forgalomban kapható lakatot a gyűrűkre, majd zárja be a lakatot.
- 6 burkolatkioldó kar Ezzel a karral nyitható ki a számítógép háza.

**⚠ VIGYÁZAT!** Győződjön meg róla, hogy a szellőzők egyike sincs elzáródva. Ezek elzáródása komoly túlmelegedési problémákat okozhat.

## Hátlapon elhelyezett csatlakozók

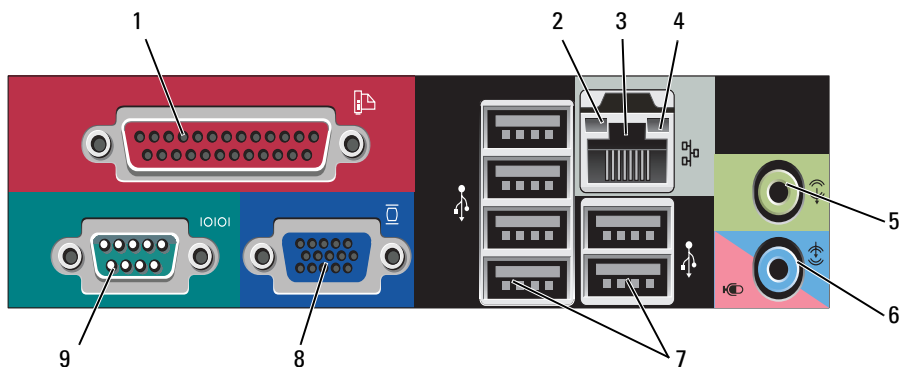

- 1 párhuzamos csatlakozó

Csatlakoztassa a párhuzamos csatlakozóval rendelkező eszközöket – például a nyomtatót – a párhuzamos csatlakozóaljzatba. Ha USB-nyomtatót használ, azt az USB-aljzatba csatlakoztassa.

**MEGJEGYZÉS:** Az integrált párhuzamos csatlakozót automatikusan letiltja a rendszer, ha a számítógép egy ugyanarra a címre konfigurált, párhuzamos csatlakozóaljzatot tartalmazó telepített kártyát érzékel. További információkat az online *Felhasználói kézikönyv* „Rendszerbeállítási lehetőségek” részében talál.

- 2 kapcsolat integritását jelző fény

- Zöld – A 10 Mbps hálózat és a számítógép között megfelelő a kapcsolat.
- Narancssárga – A 100 Mbps hálózat és a számítógép között megfelelő a kapcsolat.
- Sárga – Az 1000 Mb/s (1 Gb/s) sebességű hálózat és a számítógép között megfelelő a kapcsolat.
- Kikapcsolva – A számítógép nem észlel fizikai kapcsolatot a hálózattal.



- 3 hálózati adapter csatlakozó
- A számítógép hálózatba vagy szélessávú eszközbe történő bekötéséhez a hálózati kábel egyik végét csatlakoztassa a hálózatban egy hálózati aljzatba vagy a szélessávú eszközbe. A hálózati kábel másik végét csatlakoztassa a számítógép hátlapján található hálózati adapterbe. Kattanás jelzi, ha a hálózati kábel megfelelően van csatlakoztatva.
- MEGJEGYZÉS:** Ne csatlakoztasson telefonkábel a számítógép hálózati aljzatába.
- Hálózati adapterkártyával rendelkező számítógépeknél használja a kártyán található csatlakozóaljzatot.
- Javasoljuk, hogy legalább 5-ös kategóriás kábeleket és csatlakozókat használjon a hálózatban. Ha valamilyen Category 3 kábelezést kénytelen használni, a megbízható működés érdekében korlátozza a hálózat sebességét 10 Mbps-ra.
- 4 a hálózat üzemjelzője
- A visszajelző sárgán villog, ha a számítógép hálózati adatokat küld vagy fogad. Nagy adatforgalom esetén a fény folyamatossá is válhat.
- 5 a vonalkimenet csatlakozója
- Használja a zöld színű vonalkimeneti aljzatot a fejhallgató és a beépített erősítővel rendelkező legtöbb hangszóró csatlakoztatására.
- Hangkártyával ellátott számítógépeknél használja a kártya csatlakozóit.
- 6 mikrofon-/vonalbemeneti csatlakozó
- A kék színű vonali bemenetre hangrögzítő/lejátszó eszközt, például magnetofont, CD-lejátszót vagy videomagnót csatlakoztathat.
- A rózsaszín mikrofon aljzatba csatlakoztathat személyi számítógép mikrofont a hang- vagy telefonos programokhoz hang vagy zene bevitelére.
- Hangkártyával ellátott számítógépeknél használja a kártya csatlakozóit.
- 7 USB 2.0 csatlakozók (6 db)
- Javasoljuk, hogy az általában bekötve maradó eszközöket (például nyomtatót, billentyűzetet) a hátsó USB-aljzatokba csatlakoztassa.
- A számítógép előlapján található USB aljzatokat az alkalmanként csatlakoztatott eszközök számára célszerű fenntartani, ilyen lehet például a botkormány vagy a kamera.

- 8 VGA videocsatlakozó Csatlakoztassa a monitor VGA kábelét a számítógép VGA csatlakozójához.  
Videokártyával ellátott számítógépeknél használja a kártya csatlakozóit.
- 9 soros csatlakozó A soros portba soros eszközt, például kézisámítógépet csatlakoztathat. A COM1 hivatalos meghatározása 1. soros port  
További információkat az online *Felhasználói kézikönyv* „Rendszerbeállítási lehetőségek” részében talál.

## Számítógéphez eltávolítása



**VIGYÁZAT!** Az ebben a részben ismertetett műveletek elvégzése előtt tanulmányozza a *Termékinformációs kézikönyv* biztonsági előírásait.



**VIGYÁZAT!** Az elektromos áramütés elkerülése érdekében a burkolat eltávolítása előtt mindig húzza ki a tápkábelt.

- 1 Kövesse a 290. oldalon az „Előkészületek” című fejezetben ismertetett utasításokat.



**MEGJEGYZÉS:** Győződjön meg róla, hogy elegendő hely áll rendelkezésre az eltávolított burkolat számára.



**FIGYELMEZTETÉS:** Mindenképpen vízszintes, védett felületen dolgozzon, hogy elkerülje a számítógép, vagy a munkafelület megkarcolódását.

- 2 Ha a hátlapon található zárógyűrűbe lakatot tett, távolítsa el a lakatot.
- 3 A burkolat megemeléséhez csúsztassa hátra a burkolatkioldó kart.

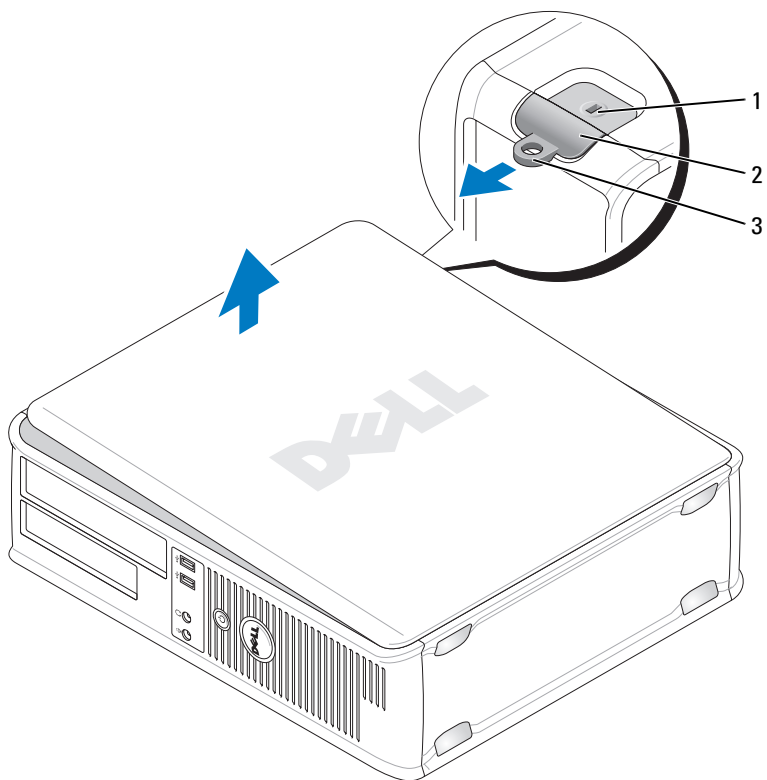

- 1 a biztonsági kábel rögzítésére szolgáló nyílás
  - 2 burkolatkioldó kar
  - 3 lakattartó gyűrű
- 4 Hajtsa fel a fedelet a csuklópánt füleit használva forgáspontnak.
- 5 Vegye le a fedelet a csuklókról, és helyezze el oldalt egy puha, nem érdes felületen.

## A számítógép belseje



**VIGYÁZAT!** Az ebben a részben ismertett műveletek elvégzése előtt tanulmányozza a *Termékinformációs kézikönyv* biztonsági előírásait.



**VIGYÁZAT!** Az áramütés elkerülése érdekében a burkolat eltávolítása előtt mindig húzza ki a tápkábelt.



**FIGYELMEZTETÉS:** A számítógép burkolatát óvatosan nyissa ki, nehogy véletlenül kihúzzon egy kábelt az alaplappól.

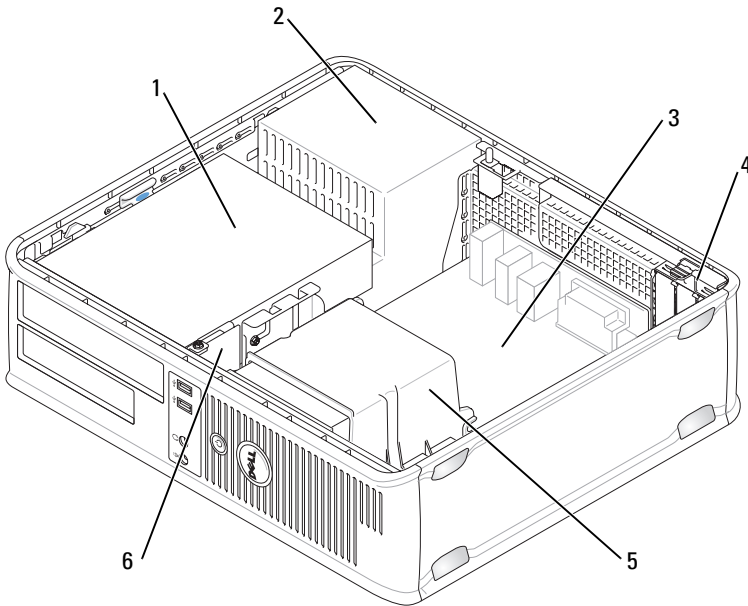

1 meghajtóegység hely  
(CD/DVD, floppy és merevlemez)

2 tápegység

3 alaplap

4 kártyanyílások

5 hűtő egység

6 előlapi I/O panel

# Alaplapi alkatrészek

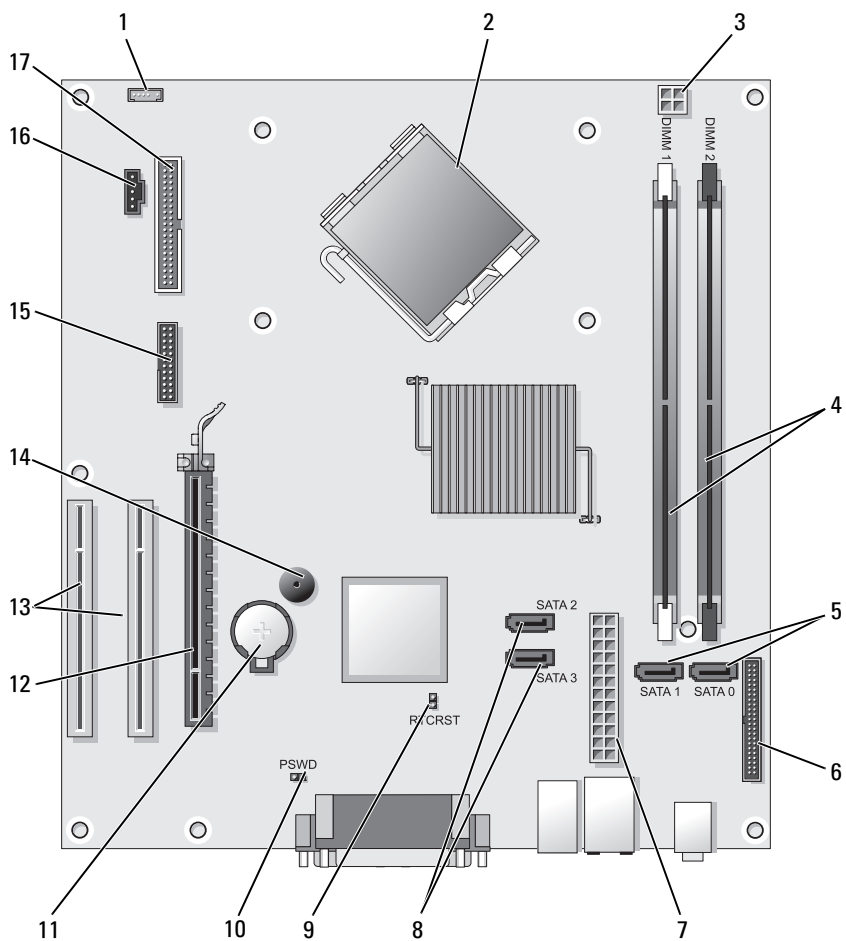

- |    |  |    |   |
|----|--|----|---|
| 1  | belső hangszóró csatlakozója (INT_SPKR)  | 2  | processzorcsatlakozó (CPU)                  |
| 3  | processzor tápcsatlakozója (12VPOWER)    | 4  | memória modul csatlakozók (DIMM_1, DIMM_2)  |
| 5  | SATA meghajtó-csatlakozók (SATA0, SATA1) | 6  | előlapi csatlakozó (FRONTPANEL)             |
| 7  | tápcsatlakozó (POWER)                    | 8  | SATA meghajtó-csatlakozók (SATA2, SATA3)    |
| 9  | RTC visszaállító áthidaló (RTCRST)       | 10 | jelszóáthidaló (PSWD)                       |
| 11 | elemfoglalat (BATTERY)                   | 12 | PCI Express x16 kártya csatlakozója (SLOT1) |
| 13 | PCI kártyacsatlakozók (SLOT2 és SLOT3)   | 14 | belső hangjelző (SPKR)                      |
| 15 | soros/ PS/2 csatlakozó (PS2/SER2)        | 16 | ventilátor csatlakozó (FAN_CPU)             |
| 17 | floppy-meghajtó csatlakozója (FLOPPY)    |    |   |

## A számítógép burkolatának visszahelyezése

**⚠ VIGYÁZAT!** Mielőtt az e fejezetben levő eljárásoknak nekikezdsz, olvassa el és tartsa be a *Termékinformációs kézikönyv biztonsági utasításait*.

- 1 Győződjön meg róla, hogy minden kábelt csatlakoztatott, és hajtsa félre az útban lévő kábeleket.
- 2 Győződjön meg róla, hogy nem maradtak szerszámok vagy plusz alkatrészek a számítógép belsejében.
- 3 A burkolat visszahelyezése:
  - a Igazítsa a burkolat alját a számítógép alsó peremén található csuklópántokhoz.
  - b A csuklópántokat emelőként használva forgassa el a burkolatot lefelé annak bezárásához.
  - c Kattintsa helyére a burkolatot a kioldó reteszt visszahúzva, majd elengedve, amikor a burkolat a helyére került.
  - d Győződjön meg arról, hogy a burkolat megfelelően illeszkedik, mielőtt mozgatná a számítógépet.

# Minitorny számítógép

## Előnézet

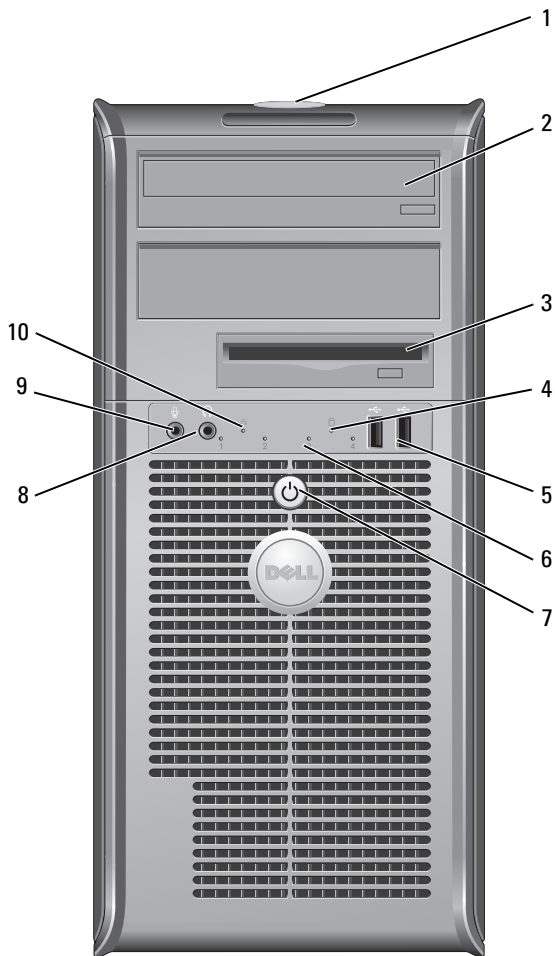

- |   |                                 |  |
|---|---------------------------------|--|
| 1 | Szervizcímke                    | A szervizcímke alapján azonosíthatja számítógépét, ha ellátogat a Dell online támogatási weboldalára, vagy felhívja az ügyfélszolgálatot.  |
| 2 | optikai meghajtó                | Az optikai meghajtó használatával játszhat le CD/DVD lemezeket.  |
| 3 | hajlékonylemezes meghajtó       | A hajlékonylemezes meghajtó opcionális.  |
| 4 | meghajtó visszajelző fény       | A meghajtó visszajelző fénye akkor világít, amikor a számítógép adatokat olvas a merevlemezről, vagy adatokat ír arra. A fény olyankor is világíthat, ha egy eszköz, például egy optikai meghajtó éppen működik.   |
| 5 | USB 2.0 csatlakozók (2 db)      | Használja az előlő USB csatlakozókat a csak alkalmanként csatlakoztatott eszközökhöz, így joystickokhoz, fényképezőgépekhez vagy rendszerindításra alkalmas USB eszközökhöz (lásd „Rendszerbeállítási lehetőségek” az online <i>Felhasználói kézikönyvben</i> , ha több információra kíváncsi az USB eszközöktől történő rendszerindítással kapcsolatosan). Javasoljuk, hogy a tipikusan bekötve maradó eszközöket, pl. nyomtatót, billentyűzetet a hátsó USB aljzatokba csatlakoztassa. |
| 6 | állapotjelző fények             | Ezek a fények segítik a diagnosztikai kódokon alapuló hibakeresést a számítógépen. További információért lásd a „Diagnosztikai visszajelzők” című fejezetet az 339. oldalon.   |
| 7 | tápellátás gomb, üzemjelző fény | A számítógép bekapcsolásához nyomja meg a bekapcsoló gombot. A gomb közepében lévő fény azt jelenti, hogy a számítógép áram alatt van.   |
|   |                                 |  <b>FIGYELMEZTETÉS:</b> Az adatvesztés elkerülése érdekében ne ezzel a gombbal kapcsolja ki a számítógépét. Inkább az operációs rendszert állítsa le.   |
| 8 | fejhallgató csatlakozó          | A fejhallgató és a legtöbb számítógép-hangszóró a fejhallgató csatlakozóaljzattal csatlakoztatható.  |



9 a mikrofon csatlakozója

A mikrofon aljzatba csatlakoztathat személyi számítógép mikrofont a hang- vagy telefonos programokhoz hang vagy zene bevitelére. Hangkártyával ellátott számítógépeknél a mikrofon csatlakozó a kártyán található.

10 LAN visszajelző

Ez a fény jelzi a LAN (Local Area Network, helyi hálózat) kapcsolat létrejöttét.

## Hátulnézet

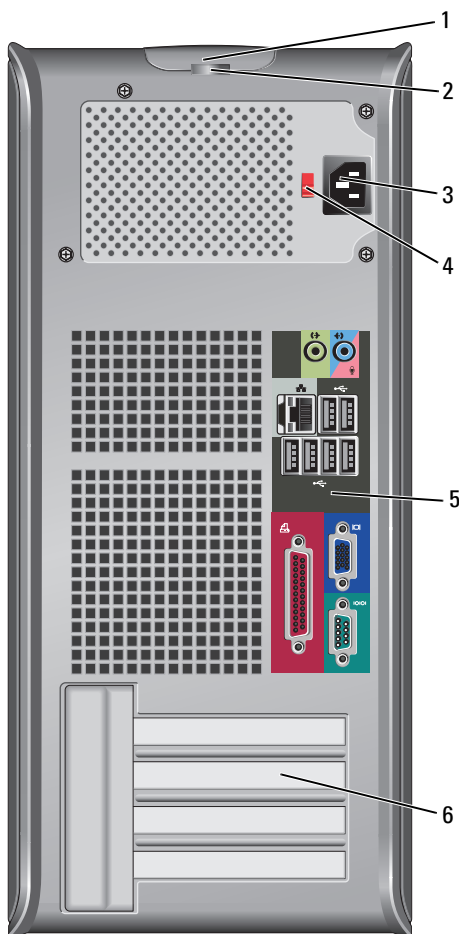

- |   |                                  |  |
|---|----------------------------------|--|
| 1 | burkolatkioldó kar               | Ezzel a karral nyitható ki a számítógép háza.  |
| 2 | lakattartó gyűrűk                | A lakattartó gyűrűk kereskedelmi forgalomban kapható lopásgátló eszköz csatlakoztatására szolgálnak. A lakattartó gyűrűk lehetővé teszik a számítógép burkolatának a házhoz való rögzítését egy lakattal, annak érdekében, hogy megvédjék a számítógép belsejét az illetéktelen hozzáféréstől. A lakattartó gyűrűk használatához helyezzen egy kereskedelmi forgalomban kapható lakatot a gyűrűkre, majd zárja be a lakatot. |
| 3 | tápfeszültség csatlakozó         | Dugja be a tápkábelt.  |
| 4 | feszültségválasztó kapcsoló      | A feszültségérték kiválasztására.  |
| 5 | hátlapon elhelyezett csatlakozók | Az USB, audió és egyéb eszközöket a megfelelő csatlakozókba dugja (további információkért lásd a „Hátlapon elhelyezett csatlakozók” című fejezetet a 312. oldalon).  |
| 6 | kártyanyílások                   | Itt vannak a telepített PCI és PCI Express bővítőkárták csatlakozói.   |



**VIGYÁZAT! Győződjön meg róla, hogy a szellőzők egyike sincs elzáródva. Ezek elzáródása komoly túlmelegedési problémákat okozhat.**

# Hátlapon elhelyezett csatlakozók

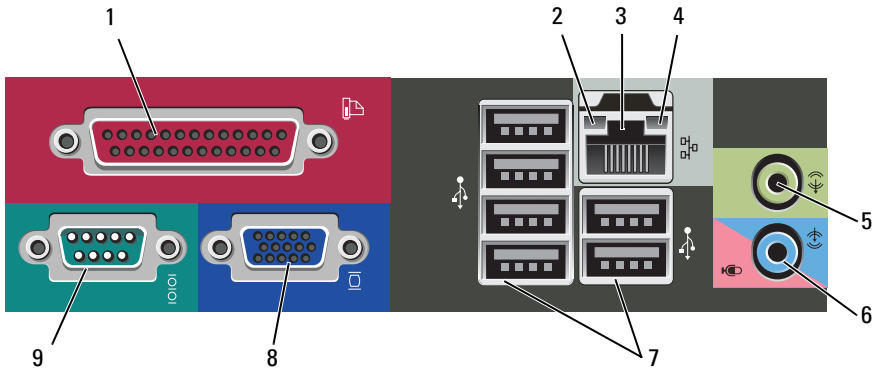

- 1 párhuzamos csatlakozó

Csatlakoztassa a párhuzamos csatlakozóval rendelkező eszközöket – például a nyomtatót – a párhuzamos csatlakozóaljzatba. Ha USB-nyomtatót használ, azt az USB-aljzatba csatlakoztassa.

**MEGJEGYZÉS:** Az integrált párhuzamos csatlakozót automatikusan letiltja a rendszer, ha a számítógép egy ugyanarra a címre konfigurált, párhuzamos csatlakozóaljzatot tartalmazó telepített kártyát érzékel. További tudnivalók: „Rendszerbeállítási lehetőségek” az online *Felhasználói kézikönyvben*.

- 2 kapcsolat integritását jelző fény

- Zöld – A 10 Mbps hálózat és a számítógép között megfelelő a kapcsolat.
- Narancssárga – A 100 Mbps hálózat és a számítógép között megfelelő a kapcsolat.
- Sárga – Az 1000 Mb/s (1 Gb/s) sebességű hálózat és a számítógép között megfelelő a kapcsolat.
- Kikapcsolva – A számítógép nem észlel fizikai kapcsolatot a hálózattal.

- 3 hálózati adapter csatlakozó A számítógép hálózatba vagy szélessávú eszközbe történő bekötéséhez a hálózati kábel egyik végét csatlakoztassa a hálózatban egy hálózati aljzatba vagy a szélessávú eszközbe. A hálózati kábel másik végét csatlakoztassa a számítógép hátlapján található hálózati adapterbe. Kattanás jelzi, ha a hálózati kábel megfelelően van csatlakoztatva.  
**MEGJEGYZÉS:** Ne csatlakoztasson telefonkábelt a számítógép hálózati aljzatába.  
Hálózati adapterkártyával rendelkező számítógépeknél használja a kártyán található csatlakozóaljzatot.  
Javasoljuk, hogy legalább 5-ös kategóriás kábeleket és csatlakozókat használjon a hálózatban. Ha valamiért Category 3 kábelezést kénytelen használni, a megbízható működés érdekében korlátozza a hálózat sebességét 10 Mbps-ra.
- 4 a hálózat üzemjelzője A visszajelző sárgán villog, ha a számítógép hálózati adatokat küld vagy fogad. Nagy adatforgalom esetén a fény folyamatossá is válhat.
- 5 a vonalkimenet csatlakozója Használja a zöld színű vonalkimeneti aljzatot a fejhallgató és a beépített erősítővel rendelkező legtöbb hangszóró csatlakoztatására.  
Hangkártyával ellátott számítógépeknél használja a kártya csatlakozóit.
- 6 mikrofon-/vonalbemeneti csatlakozó A kék és rózsaszínű vonalbemeneti csatlakozókat hangrögzítő/lejátszó készülékek, pl. magnó, CD-lejátszó vagy VCR vagy mikrofon csatlakoztatásához használhatja.
- 7 USB 2.0 csatlakozók (6 db) Javasoljuk, hogy az általában bekötve maradó eszközöket (például nyomtatót, billentyűzetet) a hátsó USB-aljzatokba csatlakoztassa.  
A számítógép előlapján található USB aljzatokat az alkalmanként csatlakoztatott eszközök számára célszerű fenntartani, ilyen lehet például a botkormány vagy a kamera.
- 8 VGA videocsatlakozó Csatlakoztassa a monitor VGA kábelét a számítógép VGA csatlakozójához.  
Videokártyával ellátott számítógépeknél használja a kártya csatlakozóit.
- 9 soros csatlakozó A soros portba soros eszközt, például kézisámítógépet csatlakoztathat. A COM1 hivatalos meghatározása 1. soros port.  
További információkat az online *Felhasználói kézikönyv* „Rendszerbeállítási lehetőségek” részében talál.

## Számítógépház eltávolítása



**VIGYÁZAT!** Az ebben a részben ismertetett műveletek elvégzése előtt tanulmányozza a *Termékinformációs kézikönyv* biztonsági előírásait.



**VIGYÁZAT!** Az elektromos áramütés elkerülése érdekében a burkolat eltávolítása előtt mindig húzza ki a tápkábelt.

- 1 Kövesse a 290. oldalon az „Előkészületek” című fejezetben ismertetett lépéseket.



**MEGJEGYZÉS:** Győződjön meg róla, hogy elegendő hely áll rendelkezésre az eltávolított burkolat számára.



**FIGYELMEZTETÉS:** Mindenképpen vízszintes, védett felületen dolgozzon, hogy elkerülje a számítógép, vagy a munkafelület megkarcolódását.

- 2 Fektesse a számítógépet az oldalára úgy, hogy a számítógép burkolata felfelé nézzen.

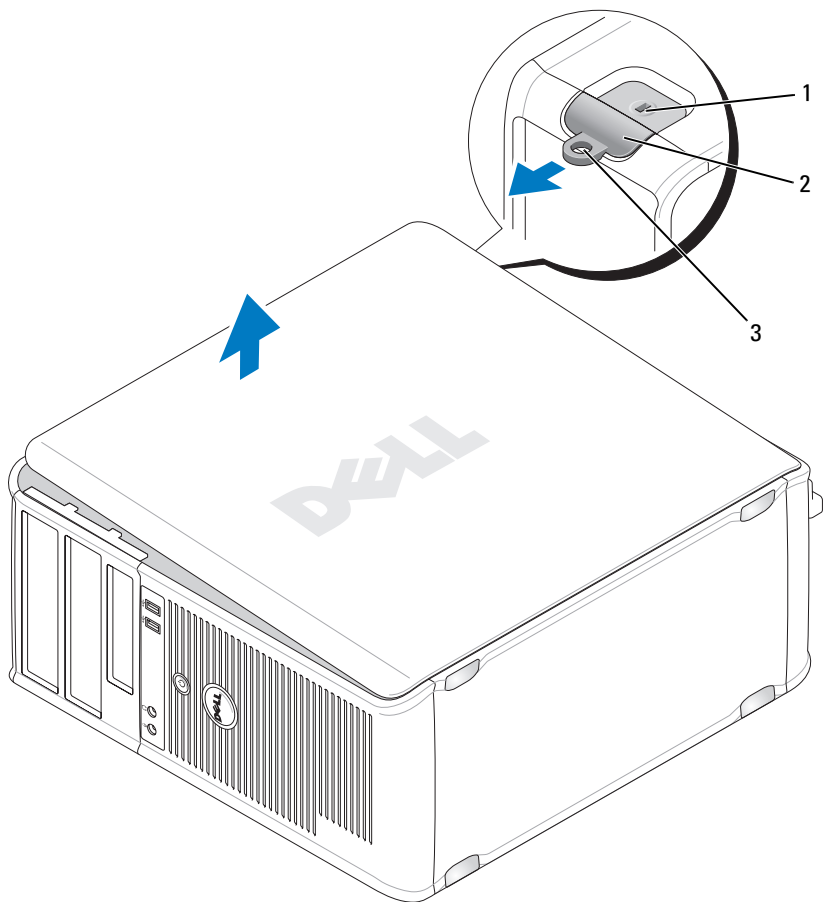

- 1 a biztonsági kábel rögzítésére szolgáló nyílás      2 burkolatkioldó kar  
3 lakattartó gyűrű

- 3 Vegye le a számítógép burkolatát oly módon, hogy azt a számítógép elejétől  
elfelé húzza és felfelé emeli.
- 4 Tegye félre a burkolatot egy biztonságos helyre.

## A számítógép belseje

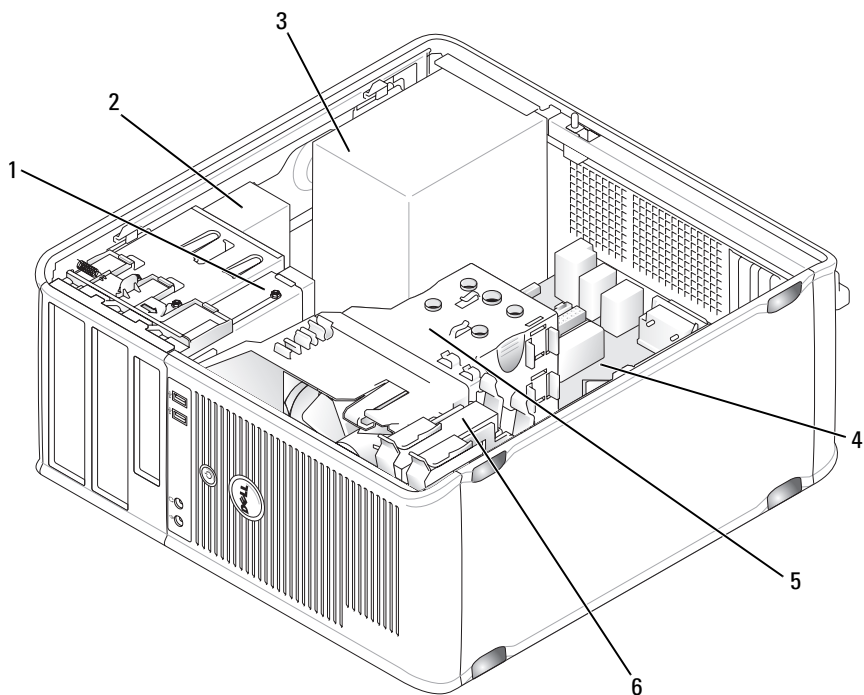

1 hajlékonylemezes meghajtó

3 tápegység

5 hűtő egység

2 optikai meghajtó

4 alaplapp

6 merevlemez

# Alaplapi alkatrészek

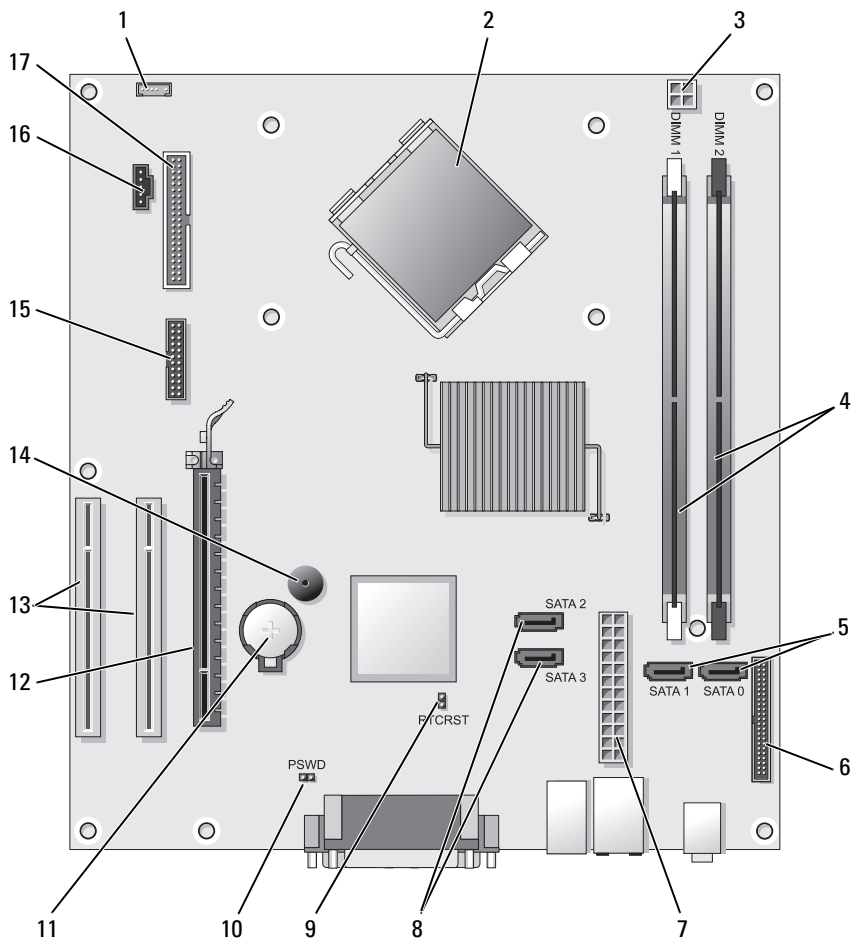



1	belső hangszóró csatlakozója (INT_SPKR)	2	processzorcsatlakozó (CPU)
3	processzor tápcsatlakozója (12VPOWER)	4	memória modul csatlakozók (DIMM_1, DIMM_2)
5	SATA meghajtó-csatlakozók (SATA0, SATA1)	6	előlap csatlakozó (FRONTPANEL)
7	tápcsatlakozó (POWER)	8	SATA meghajtó-csatlakozók (SATA2, SATA3)
9	RTC visszaállító áthidaló (RTCST)	10	jelszóáthidaló (PSWD)
11	elemfoglalat (BATTERY)	12	PCI Express x16 kártya csatlakozója (SLOT1)
13	PCI kártyacsatlakozók (SLOT2 és SLOT3)	14	belső hangjelző (SPKR)
15	soros/ PS/2 csatlakozó (PS2/SER2)	16	ventilátor csatlakozó (FAN_CPU)
17	floppy-meghajtó csatlakozója (FLOPPY)		

## A számítógép burkolatának visszahelyezése

**!** **VIGYÁZAT!** Mielőtt az e fejezetben levő eljárásoknak nekikezdsz, olvassa el és tartsa be a *Termékinformációs kézikönyv* biztonsági utasításait.

- 1 Győződjön meg róla, hogy minden kábelt csatlakoztatott, és hajtsa félre az útban lévő kábeleket.
- 2 Győződjön meg róla, hogy nem maradtak szerszámok vagy plusz alkatrészek a számítógép belsejében.
- 3 A burkolat visszahelyezése:
  - a Igazítsa a burkolat alját a számítógép alsó peremén található csuklópántokhoz.
  - b A csuklópántokat emelőként használva forgassa el a burkolatot lefelé annak bezárásához.
  - c Kattints a helyre a burkolatot a kioldó reteszt visszahúzáva, majd elengedve, amikor a burkolat a helyére került.
  - d Győződjön meg arról, hogy a burkolat megfelelően illeszkedik, mielőtt mozgatná a számítógépet.
- 4 Állítsa függőleges helyzetbe a számítógépet.

## Problémamegoldás

A Dell számos eszközt kínál arra az esetre, ha a számítógép nem az elvárásoknak megfelelően működne. A számítógéphez rendelkezésre álló naprakész hibaelhárítási információkkal kapcsolatban látogasson el a Dell Support weboldalára: [support.dell.com](http://support.dell.com).

Amennyiben a hiba jellege miatt a Dell szakembereinek segítsége szükséges, írja le részletesen a hibajelenséget a hangkódokkal és az állapotjelző fények kiosztásával együtt. Jegyezze fel az alábbiakban látható expressz szervizkódot és szervizcímket, majd lépjen kapcsolatba a Dell munkatársaival a kérdéses számítógép mellől.

Az Express szervizkód és szervizcímke egy-egy példáját a „Információkeresés” részben találja a számítógép *Felhasználói kézikönyvében*.

Expressz szervizkód:

Szervizcímke:

## Dell Diagnostics

 **VIGYÁZAT!** Az ebben a részben ismertetett műveletek elvégzése előtt tanulmányozza a *Termékinformációs kézikönyv* biztonsági előírásait.

### Mikor van szükség a Dell diagnosztika használatára?

Ha rendellenes működést tapasztal, hajtsa végre a Leállások és szoftverproblémák részben leírt ellenőrzéseket (további információk az online *Felhasználói kézikönyvben*), és a Dell műszaki ügyfélszolgálatának megkeresése előtt futtassa le a Dell diagnosztikai teszteket.

Mielőtt nekiállna, érdemes kinyomtatni a lépéseket.



**FIGYELMEZTETÉS:** A Dell diagnosztika kizárólag Dell™ számítógépeken működik.



**MEGJEGYZÉS:** Az illesztőprogramokat és segédprogramokat tartalmazó *Drivers and Utilities* adathordozó opcionális, ezért elképzelhető, hogy nem található meg a tartozékok között.

Lásd a „Rendszerbeállítás” részt az online *Felhasználói kézikönyvben* a számítógép konfigurációs adatainak ellenőrzése, és annak ellenőrzése céljából, hogy a tesztelni kívánt eszköz megjelenik a rendszerbeállításoknál, és működik is.

Indítsa el a Dell Diagnostics programot a merevlemezről vagy a *Drivers and Utilities* (Illesztőprogramok és segédprogramok) hordozóról.

## A Dell diagnosztika elindítása a merevlemezen lévő diagnosztikai segédprogram partícióról

A Dell Diagnosztika a merevlemezen található egy rejtett diagnosztikai segédprogram-partíción.



**MEGJEGYZÉS:** Ha a számítógép képernyője üres marad, lépjen kapcsolatba a Dell képviselővel.

- 1 Győződjön meg róla, hogy a számítógép csatlakozik az elektromos hálózathoz és a csatlakozóaljat nem hibás.
- 2 Kapcsolja be (vagy indítsa újra) a számítógépet.
- 3 Amikor a DELL™ embléma megjelenik, azonnal nyomja meg az <F12> billentyűt. Válassza a **Diagnosztika** (Diagnosztika) elemet a boot menüből, és nyomja meg az <Enter> billentyűt.



**MEGJEGYZÉS:** Ha hosszabb várakozás után az operációs rendszer logója is megjelenik, várjon, amíg a Microsoft® Windows® asztal látható; ezt követően kapcsolja ki számítógépet és próbálja meg újra.



**MEGJEGYZÉS:** Ha egy üzenet arra figyelmeztet, hogy nem található a diagnosztikai segédprogram-partíció, futtassa a Dell Diagnostics segédprogramot a *Drivers and Utilities* adathordozóról.

- 4 Valamelyik gomb megnyomásával indítsa el a Dell diagnosztikát a merevlemezen lévő diagnosztikai segédprogram-partícióról.

## A Dell Diagnostics elindítása az illesztő- és segédprogramokat tartalmazó adathordozóról

- 1 Helyezze be a *Drivers and Utilities* (Illesztőprogramok és segédprogramok) hordozót.
- 2 Állítsa le, és indítsa újra a számítógépet.

Amikor megjelenik a DELL-embléma, azonnal nyomja meg az <F12> billentyűt.



**MEGJEGYZÉS:** Ha hosszabb várakozás után az operációs rendszer logója is megjelenik, várjon, amíg a Microsoft® Windows® asztal látható; ezt követően kapcsolja ki számítógépet és próbálja meg újra.



**MEGJEGYZÉS:** Az alábbi lépések csak egyszer változtatják meg a rendszerbetöltési sorrendet. Következő indításkor a számítógép a rendszerbeállítások programban megadott eszköztől fog beindulni.

- 3 A bootoló eszközök listája jelenik meg, ezen jelölje ki a **CD/DVD/CD-RW** lehetőséget és nyomja meg az <Enter> gombot.
- 4 A megjelenő menüből válassza ki a **Boot from CD-ROM** (CD/DVD meghajtóról történő indítás) lehetőséget, és nyomja meg az <Enter> gombot.
- 5 Nyomja meg az 1 gombot a CD menü elindításához, majd nyomja meg az <Enter> billentyűt a folytatáshoz.
- 6 A számozott listában válassza a **Run the 32 Bit Dell Diagnostics** (A 32 bites Dell Diagnostics futtatása) parancsot. Ha több verzió is fel van sorolva, válassza a számítógépnek megfelelőt.
- 7 Amikor megjelenik a Dell Diagnostics **Main Menu** (Fő menü) képernyője, válassza ki a futtatni kívánt tesztet.

### A Dell diagnosztika főmenüje

- 1 A Dell Diagnostics betöltődését és a **Main Menu** (Fő menü) képernyő megjelenését követően kattintson a kívánt beállításnak megfelelő gombra.



**MEGJEGYZÉS:** Javasolt a **Test System** (Rendszer tesztelése) elemet kiválasztani, a teljes teszt futtatásához.

Lehetőség	Funkció
Test Memory (Memóriateszt)	Különálló memóriateszt futtatása
Test System (Rendszerteszt)	Rendszerdiagnosztika futtatása
Exit (Kilépés)	Kilépés a Diagnostics programból

- 2 A **Test System** (Rendszer tesztelése) opció főmenüben való kiválasztása után a következő menü jelenik meg:



**MEGJEGYZÉS:** Javasolt az **Extended Test** (Kibővített teszt) futtatása, amely egy sokkal átfogóbb és alaposabb ellenőrzést végez a számítógépen.

<b>Lehetőség</b>	<b>Funkció</b>
Express Test (Gyorsteszt)	A rendszereszközök gyors ellenőrzése. Ez általában 10–20 percet vesz igénybe.
Extended Test (Bővített teszt)	Átfogó rendszerteszt. Ez általában egy órát vagy többet vesz igénybe.
Custom Test (Egyedi teszt)	Specifikus eszköz ellenőrzése vagy tesztfuttatások testreszabása.
Symptom Tree (Jelenség szerinti vizsgálat)	Ezzel az opcióval a teszteket az aktuális hiba tünetei alapján végzi. Ez az opció a leggyakoribb tüneteket listázza.

- 3** Ha a probléma egy teszt során merült fel, megjelenik egy üzenet a hibakóddal és a probléma leírásával. Jegyezze fel a hibakódot és a probléma leírását, és lépjen kapcsolatba a Dell-lel.



**MEGJEGYZÉS:** A számítógép szervicímkeje minden tesztképernyő tetején fel van tüntetve. Amikor felhívja a Dellt, a műszaki támogatást ellátó munkatársak meg fogják kérdezni a szervicímke adatait.

- 4** Ha a **Custom Test** (Egyedi teszt) vagy a **Symptom Tree** (Jelenség szerinti vizsgálat) opcióval futtat tesztet, további információért kattintson az alábbi táblázatban ismertetett fülek közül a megfelelőre.

<b>Fül</b>	<b>Funkció</b>
Results (Eredmény)	A Results (Eredmény) panellapon a teszt eredménye és az esetleg megtalált hibák jelennek meg.
Errors (Hibák)	A Errors (Hibák) panellap megjeleníti a talált hibákat, a hibakódokat és a probléma leírását.
Help (Súgó)	A Help (Súgó) panellapon a teszt leírása látható és megjelenítheti az annak futtatásához szükséges feltételeket.

Fül	Funkció (Folytatás)
Configuration (Konfiguráció)	A Configuration (Konfiguráció) panellapon a kijelölt eszköz hardverkonfigurációja látható.  A Dell Diagnostics a rendszerbeállításból, a memóriából és a különféle belső tesztekkel megszerzi az összes eszköz konfigurációs információit, és megjeleníti ezeket az információkat a képernyő bal paneljében található eszközlistán. Előfordulhat, hogy a listán nem szerepel a számítógépbe helyezett vagy ahhoz csatlakoztatott valamennyi eszköz.
Parameters (Paraméterek)	A Parameters (Paraméterek) panellapon a teszt futtatási beállításait lehet megváltoztatni.

- A teszt befejezését és kiértékelését követően zárja be a teszt ablakát a **Main Menu** (Fő menü) ablakba való visszatéréshez. Ha ki akar lépni a Dell Diagnosztikából, és újra kívánja indítani a számítógépet, zárja be a **Main menu** (Fő menü) képernyőt.
- Vegye ki a *Dell Drivers and Utilities* (Illesztőprogramok és segédprogramok) adathordozót (ha még nem tette meg).

## Áramellátás jelzőfények

 **VIGYÁZAT!** Az ebben a részben ismertetett műveletek elvégzése előtt tanulmányozza a *Termékinformációs kézikönyv* biztonsági előírásait.

A számítógép előlapján található tápellátás gomb (kétszínű fény) világitani kezd és villog vagy tartósan világít a különböző állapotok jelzésére:

- Amennyiben a tápellátás fény nem világít, a számítógép kikapcsolt állapotban van, vagy nem kap áramot.
  - Helyezze vissza a tápkábelt a számítógép hátulján lévő csatlakozóba és a konnektorba.
  - Amennyiben a számítógép áramelosztóba van csatlakoztatva, győződjön meg róla, hogy az áramelosztó be van dugva egy konnektorba, és be van kapcsolva. Az áramellátás védelmi eszközeinek és az elosztók és hosszabbítók kikapcsolásával ellenőrizheti, hogy a számítógép rendesen bekapcsolódik-e.
  - Ellenőrizze, hogy a konnektor megfelelően működik, azáltal, hogy kipróbálja egy másik eszközzel, például egy lámpával.

- Amennyiben a tápellátás fény tartósan zölden világít, és a számítógép nem válaszol:
  - Ellenőrizze, hogy a kijelző csatlakoztatva van és be van kapcsolva.
  - Amennyiben a kijelző csatlakoztatva van és be van kapcsolva, lásd a „Hangkódok” című fejezetet az 335. oldalon.
- Amennyiben a tápellátás fény zölden villog, a számítógép készenléti üzemmódban van: Nyomjon meg egy billentyűt, mozgassa meg az egeret, vagy nyomja meg a tápellátás gombot a normál működés folytatásához. Amennyiben a tápellátás fény zöld és a számítógép nem válaszol:
  - Ellenőrizze, hogy a kijelző csatlakoztatva van és be van kapcsolva.
  - Amennyiben a kijelző csatlakoztatva van és be van kapcsolva, lásd a „Hangkódok” című fejezetet az 335. oldalon.
- Ha a tápellátás fény folyamatosan sárga, akkor a számítógép kap elektromos áramot, de egy eszköz hibásan működik, vagy helytelenül lett telepítve.
  - Távolítsa el, majd helyezze vissza a memóriamodulokat.
  - Távolítsa el, majd helyezzen vissza minden kártyát.
  - Távolítsa el, majd helyezze vissza a grafikus kártyát, amennyiben van ilyen.
- Ha a tápellátás fény sárgán villog, akkor áramprobléma lehet, vagy egy belső eszköz hibásan működik.
  - Ellenőrizze, hogy az összes tápkábel megfelelően van csatlakoztatva az alaplagra (lásd: „Alaplapi alkatrészek” a 317. oldalon).
  - Ellenőrizze, hogy a fő tápkábel és az előlap kábele megfelelően van csatlakoztatva az alaplagra (lásd: „Alaplapi alkatrészek” a 317. oldalon).

## Hangkódok

Számítógépe hangjelzéseket adhat induláskor, ha a monitor nem tudja megjeleníteni a hibákat vagy problémákat. Ez az úgynevezett hangkódnak nevezett hangsor segít a probléma jellegének meghatározásában. Például az 1-3-1 hangkód (a lehetséges hangkódok egyike) egy hosszú, három rövid és még egy hosszú hangjelzésből áll. A hangkód memóriahibára figyelmeztet.

A memóriamodulok visszanyomása kijavíthatja a következő hangkódokkal jelzett hibákat. Amennyiben a probléma továbbra is fennáll, lépjen kapcsolatba a Dell-lel műszaki segítségért (lásd „A Dell elérhetőségei” részt a *Felhasználói kézikönyvben*).

<b>Kód</b>	<b>Ok</b>
1-3-1 a 2-4-4 után	A memória beazonosítása vagy használata helytelen
4-3-1	Memóriahiba a 0FFFFh cím felett

Amennyiben a következő hangeleket tapasztalja, útmutatásért és műszaki segítségért lásd „A Dell elérhetőségei” részt a *Felhasználói kézikönyvben*.

<b>Kód</b>	<b>Ok</b>
1-1-2	Mikroprocesszor regiszterhiba
1-1-3	NVRAM olvasási/írási hiba
1-1-4	ROM BIOS ellenőrző összeg hiba
1-2-1	Programozható intervallumos időzítő hiba
1-2-2	DMA inicializálási hiba
1-2-3	DMA lapregiszter olvasási/írási hiba
1-3	Videomemória-teszt hiba
1-3-1 a 2-4-4 után	A memória beazonosítása vagy használata helytelen
3-1-1	Alárendelt DMA regiszterhiba
3-1-2	Felérendelt DMA regiszterhiba
3-1-3	Felérendelt eszköz megszakító maszkregiszter hiba
3-1-4	Alárendelt eszköz megszakító maszkregiszter-hiba
3-2-2	Megszakítási vektor betöltési hiba
3-2-4	Billentyűzet-vezérlő teszt hiba
3-3-1	NVRAM teljesítményvesztés
3-3-2	Érvénytelen NVRAM konfiguráció
3-3-4	Videomemória-teszt hiba



Kód	Ok
3-4-1	Képernyő inicializálási hiba
3-4-2	Képernyő következő sorra léptetésének hibája
3-4-3	Hiba a video-ROM keresésekor
4-2-1	Nincs időzítő-beosztás
4-2-2	Leállítási hiba
4-2-3	A20-as kapu hiba
4-2-4	Váratlan megszakítás védett üzemmódban
4-3-1	Memóriahiba a 0FFFFh cím felett
4-3-3	Időzítőchip 2 számláló hiba
4-3-4	Megállt az időpontot jelző óra
4-4-1	Soros vagy párhuzamos port teszt hiba
4-4-2	Nem sikerült kibontani a kódot az árnyémmemóriába
4-4-3	Aritmetikai segédprocesszor teszt hiba
4-4-4	Gyorsítótár teszt hiba

## Rendszerüzenetek



**MEGJEGYZÉS:** Amennyiben olyan üzenetet kapott, amely nem szerepel a táblázatban, nézze meg az operációs rendszer dokumentációját, vagy azon programét, amely az üzenet megjelenésekor futott.

**FIGYELEM! A RENDSZER INDÍTÁSÁRA TETT KORÁBBI KÍSÉRLETEK SIKERTELENEK VOLTAK AZ [NNNN] ELLENŐRZŐPONTON. HA SEGÍTSÉGRE VAN SZÜKSÉGE A PROBLÉMA MEGOLDÁSÁBAN, KÉRJÜK JEGYEZZE FEL AZ ELLENŐRZŐPONTOT, ÉS LÉPJEN KAPCSOLATBA A DELL TECHNIKAI TÁMOGATÁSI CSOPORTTAL –** A számítógép nem tudta befejezni az indítási folyamatot három egymást követő alkalommal azonos hiba miatt.

**CMOS ELLENŐRZŐÖSSZEG HIBA –** Lehet alaplapi hiba vagy alacsony az RTC telep feszültsége. Cserélje ki a telepet.

**CPU-VENTILÁTOR HIBA** – CPU-ventilátor hiba Cserélje ki a CPU-ventilátort.

**O. LEMEZMEGHAJTÓ KERESÉSI HIBA** – Lehet, hogy egy kábel laza, vagy a számítógép konfigurációs információi nem felelnek meg a hardverkonfigurációnak. Ellenőrizze a kábelcsatlakozásokat.

**LEMEZOLVASÁSI HIBA** – A hajlékonylemezes meghajtó hibás, vagy kilazult egy kábel. Cserélje ki a hajlékonylemez-meghajtót/ellenőrizze a kábelcsatlakozásokat.

**MEREVLEMEZ-MEGHAJTÓHIBA** – Esetleges merevlemez-meghajtóhiba a merevlemez bekapcsolási öntesztje során. Ellenőrizze a kábeleket /cserélje ki a merevlemezeket.

**MEREVLEMEZ-OLVASÁSI HIBA** – Esetleges merevlemezhiba a merevlemez bekapcsolási öntesztje során.

**BILLENTYŰZETHIBA** – Billentyűzethiba, vagy a billentyűzet kábele laza.

**NEM ÁLL RENDELKEZÉSRE RENDSZERINDÍTÁSRA ALKALMAS ESZKÖZ** – A rendszer nem érzékel rendszerindításra alkalmas eszközt vagy partíciót.

- Amennyiben a rendszerindító eszköz a hajlékonylemezes meghajtó, ellenőrizze, hogy minden kábel csatlakoztatva van, és hogy a meghajtóban van rendszerindításra alkalmas hajlékonylemez.
- Amennyiben a rendszerindító eszköz a merevlemez, ellenőrizze, hogy minden kábel csatlakoztatva van, a meghajtó telepítése megfelelő, és rendszerindító eszközként van partícionálva.
- Lépjen be a rendszerbeállítás menübe, és győződjön meg róla, hogy az indítási sorrend adatai helyesek.

**NINCS ÓRAJEL-MEGSZAKÍTÁS** – Lehet, hogy meghibásodott egy lapka az alaplapon, vagy maga az alaplapon.

**NEM RENDSZERLEMEZ VAGY LEMEZHIBA** – Cserélje ki a hajlékonylemezt egy olyanra, amely rendszerindításra alkalmas operációs rendszert tartalmaz, vagy távolítsa el a hajlékonylemezt a meghajtóból és indítsa újra a számítógépet.

**NEM RENDSZERINDÍTÓ LEMEZ** – Helyezzen be egy rendszerindításra alkalmas hajlékonylemezt és indítsa újra a számítógépet.

**USB TÚLFESZÜLTSG HIBA** – Távolítsa el az USB eszközt. Használjon külső áramforrást az USB eszközhöz.

**MEGJEGYZÉS – A MEREVLEMEZ ÖNFIGYELŐ RENDSZERE AZT JELEZTE, HOGY EGY PARAMÉTER TÚLLÉPTE NORMÁL MŰKÖDÉSI TARTOMÁNYÁT. A DELL AZT JAVASOLJA, HOGY KÉSZÍTSEN RENDSZERESEN BIZTONSÁGI MENTÉST ADATAIRÓL. EGY TARTOMÁNYON KÍVÜLI PARAMÉTER ELKÉPZELHETŐ, HOGY POTENCIÁLIS MEREVLEMEZ-PROBLÉMÁT JELEZ** – S.M.A.R.T hiba, esetleg HDD hiba. Ez a szolgáltatás be- és kikapcsolható a BIOS beállítóménüjében.

## Diagnosztikai visszajelzők

 **VIGYÁZAT!** Mielőtt az e fejezetben levő eljárásoknak nekikezdsz, olvassa el és tartsa be a *Termékinformációs kézikönyv* biztonsági utasításait.



A hiba meghatározását segítő, a számítógép előlapján vagy hátlapján „1”, „2”, „3” és „4” számmal jelölt négy visszajelző található. A visszajelzők lehetnek kikapcsolt állapotban, vagy zölden világíthatnak. Ha a számítógép normál módon indul, a visszajelzők fényei az indítási folyamat befejeztével megváltoznak. Ha a számítógép normál módon indul, a visszajelzők fényei az indítási folyamat befejeztével megváltoznak. Ha az indítási folyamat POST műveletsora rendben lezajlik, mind a négy jelzőfény folyamatos zöld fényel világít. Ha azonban a számítógép POST műveletsora közben a rendszer hibát észlel, a jelzőfények által kiadott fényminta segítségével beazonosítható, mely művelet futtatása közben állt le a számítógép.







**MEGJEGYZÉS:** A diagnosztikai visszajelzők elhelyezkedése a rendszer típusától függően eltérő lehet. A diagnosztikai visszajelzők elhelyezése lehet függőleges és vízszintes.

Fényminta	A hiba leírása	Javasolt megoldás
<p>① ② ③ ④</p>	<p>A számítógép normál „kikapcsolt” állapotban van, vagy pre-BIOS hiba keletkezett.</p> <p>A diagnosztikai visszajelzők a számítógép sikeres beindulását követően nem kezdenek világítani.</p>	<p>Csatlakoztassa a számítógép tápkábelét egy működő fali aljzathoz, majd nyomja meg a tápellátás gombot.</p>
<p>① ② ③ ④</p>	<p>Elképzelhető, hogy BIOS hiba történt; a számítógép helyreállítás módra váltott.</p>	<p>Indítsa el a BIOS helyreállítási segédprogramot, várja meg annak lefutását, majd indítsa újra a számítógépet.</p>
<p>① ② ③ ④</p>	<p>Lehetséges, hogy processzorhiba történt.</p>	<p>Helyezze be újra a processzort, és indítsa újra a számítógépet.</p>

Fény minta	A hiba leírása	Javasolt megoldás
	<p>A rendszer észleli a memóriamodulokat, de memóriahiba történt.</p>	<ul style="list-style-type: none"> <li>• Ha egy memóriamodul van beépítve, vegye ki, és helyezze be újra, majd indítsa újra a számítógépet. (a memóriamodulok eltávolításával és telepítésével kapcsolatban az online <i>Felhasználói kézikönyvben</i> talál útmutatásokat.)</li> <li>• Ha több memóriamodullal is rendelkezik, egy kivételével távolítsa el őket, majd indítsa újra a számítógépet. Ha a számítógép megfelelően indul, helyezzen vissza egy további modul. A műveletet addig folytassa, amíg meg nem találta a hibás modult, vagy minden hibátlan modult vissza nem helyezett.</li> <li>• Lehetőség szerint szereljen be ugyanolyan típusú, működő memóriamodulokat a számítógépbe.</li> <li>• Ha a probléma továbbra is fennáll, lépjen kapcsolatba a Dell ügyfélszolgálatával.</li> </ul>

Fény minta	A hiba leírása	Javasolt megoldás
	Valószínűleg meghibásodott a grafikus kártya.	<ul style="list-style-type: none"> <li>• Ha a számítógép grafikus kártyát tartalmaz, vegye ki, majd helyezze be ismét, és indítsa újra a számítógépet.</li> <li>• Ha a probléma továbbra is fennáll, helyezzen be egy olyan grafikus kártyát, amelynek biztos a kifogástalan működésében, majd indítsa újra a számítógépet.</li> <li>• Amennyiben mindezek ellenére a probléma továbbra is fennáll, vagy a számítógép integrált grafikus kártyával rendelkezik, lépjen kapcsolatba a Dell ügyfélszolgálatával.</li> </ul>
	Valószínűleg hajlékony- vagy merevlemez meghajtóhiba történt.	Minden hálózati és adatkábelt csatlakoztasson újra, majd indítsa újra a számítógépet.
	Valószínűleg USB-hiba történt.	Csatlakoztassa újra az USB-eszközöket, ellenőrizze a kábelcsatlakozásokat, majd indítsa újra a számítógépet.

Fény minta	A hiba leírása	Javasolt megoldás
	<p>A rendszer nem látja a memóriamodulokat.</p>	<ul style="list-style-type: none"> <li>• Ha egy memóriamodul van beépítve, vegye ki, és helyezze be újra, majd indítsa újra a számítógépet. a memóriamodulok eltávolításával és telepítésével kapcsolatban az online <i>Felhasználói kézikönyvben</i> talál útmutatásokat.</li> <li>• Ha több memóriamodullal is rendelkezik, egy kivételével távolítsa el őket, majd indítsa újra a számítógépet. Ha a számítógép megfelelően indul, helyezzen vissza egy további modul. A műveletet addig folytassa, amíg meg nem találta a hibás modult, vagy minden hibátlan modult vissza nem helyezett.</li> <li>• Lehetőség szerint szereljen be ugyanolyan típusú, működő memóriamodulokat a számítógépbe.</li> <li>• Ha a probléma továbbra is fennáll, lépjen kapcsolatba a Dell ügyfélszolgálatával.</li> </ul>

Fény minta	A hiba leírása	Javasolt megoldás
	A rendszer észleli a memóriamodulokat, de konfigurációs vagy kompatibilitási hiba lépett fel.	<ul style="list-style-type: none"> <li>• Győződjön meg arról, hogy nincsenek speciális követelmények a memóriamodul/memória csatlakozó elhelyezésével kapcsolatban.</li> <li>• Győződjön meg róla, hogy a beépíteni kívánt memóriamodulok kompatibilisek a számítógéppel.</li> <li>• Ha a probléma továbbra is fennáll, lépjen kapcsolatba a Dell ügyfélszolgálatával.</li> </ul>
	Hiba történt. Akkor is ez a jelzés látható, ha belépett a rendszerbeállításokba, így nem kell feltétlenül hibajelzésként értelmezni.	<ul style="list-style-type: none"> <li>• Ellenőrizze, hogy megfelelően csatlakoznak-e a kábelek az alaplap és a merevlemez meghajtó, valamint az optikai meghajtó között.</li> <li>• Ellenőrizze a képernyőn megjelenő üzenetet.</li> <li>• Ha a probléma továbbra is fennáll, lépjen kapcsolatba a Dell ügyfélszolgálatával.</li> </ul>
	A POST befejeződése után mind a négy diagnosztika visszajelző rövid időre zöldre vált, majd visszaáll a normál működés kijelzésére.	Nincs.

## Elfelejtett jelszavak törlése

 **VIGYÁZAT!** Mielőtt az e fejezetben levő eljárásoknak nekikezdsz, olvassa el és tartsa be a *Termékinformációs kézikönyv biztonsági utasításait*.

- 1 Kövesse a 290. oldalon az „Előkészületek” című fejezetben ismertetett utasításokat.



- 2 A számítógép burkolatának eltávolítása (lásd: „Számítógépház eltávolítása” a 325. oldalon).
- 3 Keresse meg a kéttűs jelszó áthidalót (PSWD) az alaplapon. Alapértelmezés szerint az 1-es és 2-es tűnek kell összekötnie lennie. El kell távolítania az áthidalót, és újra kell indítania a rendszert a következőképpen.
- 4 Távolítsa el az áthidalót.

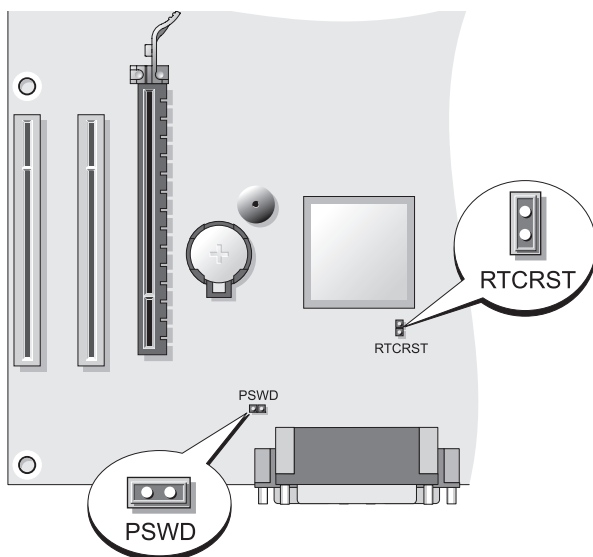

- 5 Helyezze vissza a számítógép burkolatát (lásd: „A számítógép burkolatának visszahelyezése” a 318. oldalon).
- ➔ **FIGYELMEZTETÉS:** A hálózati kábel csatlakoztatásához azt először a hálózati eszközbe kösse be, majd csak ezután a számítógépbe.
- 6 Csatlakoztassa a számítógépet és a kapcsolódó berendezéseket a konnektorokba, és kapcsolja be azokat.
- 7 Miután megjelenik a Microsoft® Windows® munkaasztal a számítógépen, állítsa le a számítógépet (lásd: „A számítógép kikapcsolása” a 292. oldalon).
- 8 Kapcsolja ki a monitort és húzza ki a konnektorból.

- 9 Húzza ki a számítógép tápkábelét a konnektorból, majd nyomja meg a bekapcsoló gombot az alaplap leföldeléséhez.
- 10 Nyissa ki a számítógép burkolatát.
- 11 Keresse meg a kéttűs jelszó áthidalót (PSWD) az alaplapon, és csatlakoztassa az áthidalót a jelszolgáltatás visszakapcsolásához.
- 12 Helyezze vissza a számítógép burkolatát (lásd: „A számítógép burkolatának visszahelyezése” a 318. oldalon).



**FIGYELMEZTETÉS:** A hálózati kábel csatlakoztatásához azt először a hálózati falijzatba kösse be, majd csak ezután a számítógépbe.

- 13 Csatlakoztassa a számítógépet és a kapcsolódó berendezéseket a konnektorokba, és kapcsolja be azokat.



**MEGJEGYZÉS:** Ez az eljárás bekapcsolja a jelszolgáltatást. Amikor belép a rendszerbeállító menübe (lásd a „Belépés a rendszerbeállító menübe” részt a *Felhasználói kézikönyvben*), mind a rendszer-, mind a rendszergazdai jelszó Nincs megadva – beállítással jelenik meg, ami azt jelenti, hogy a jelszolgáltatás be van kapcsolva, de nincs kiosztva jelszó.

- 14 Adjon meg egy új rendszer és/vagy rendszergazdai jelszót.

## A CMOS beállításainak törlése



**VIGYÁZAT!** Mielőtt az e fejezetben levő eljárásoknak nekikezd, olvassa el és tartsa be a *Termékinformációs kézikönyv biztonsági utasításait*.

- 1 Kövesse a 290. oldalon az „Előkészületek” című fejezetben ismertetett utasításokat.



**MEGJEGYZÉS:** A számítógépet ki kell húzni a konnektorból a CMOS beállítás törléséhez.

- 2 A számítógép burkolatának eltávolítása (lásd: „Számítógépház eltávolítása” a 325. oldalon).
- 3 Távolítsa el a számítógép burkolatát.
- 4 Az aktuális CMOS beállítások visszaállítása:
  - a Keresse meg a jelszó (PSWD) és CMOS (RTCRST) áthidalókat az alaplapon (lásd: „Elfelejtett jelszavak törlése” a 344. oldalon).
  - b Távolítsa el a jelszó áthidalót a tűkről.

- c Helyezze a jelszó áthidalót a RTCRST tűkre, és várjon körülbelül 5 másodpercet.
  - d Távolítsa el az áthidalót az RTCRST tűkről, és helyezze vissza a jelszó tűkre.
- 5 Helyezze vissza a számítógép burkolatát (lásd: „A számítógép burkolatának visszahelyezése” a 318. oldalon).
-  **FIGYELMEZTETÉS:** A hálózati kábel csatlakoztatásához azt először a hálózati portba vagy eszközbe kösse be, majd csak ezután a számítógépbe.
- 6 Csatlakoztassa a számítógépet és a kapcsolódó berendezéseket a konnektorokba, és kapcsolja be azokat.

## A BIOS frissítése

A BIOS szoftverének frissítése szükséges lehet új verzió megjelenésekor, vagy az alaplap kicserélésekor.

- 1 Kapcsolja be a számítógépet.
- 2 Keresse meg a számítógépéhez való BIOS frissítő fájlt a Dell támogatás webhelyén a [support.dell.com](http://support.dell.com) címen.
- 3 Kattintson a **Download Now** (Letöltés most) gombra a fájl letöltéséhez.
- 4 Ha megjelenik az **Export Compliance Disclaimer** (Export megfelelési nyilatkozat) ablak, kattintson a **Yes, I Accept this Agreement** (Igen, elfogadom a feltételeket) gombra.  
Megjelenik a **File Download** (Letöltés most) ablak.
- 5 Kattintson a **Program mentése lemezre** lehetőségre, majd az **OK** gombra.  
Megjelenik a **Mentés helye** ablak.
- 6 Kattintson a lefele mutató nyílra a **Mentés helye** menü megjelenítéséhez, válassza a **Munkaasztal** lehetőséget, majd kattintson a **Mentés** gombra.  
A fájl letöltődik a munkaasztalra.
- 7 Amikor megjelenik a **Letöltés kész** ablak, kattintson a **Bezárás** gombra.  
A fájl ikonja megjelenik a munkaasztalon, és neve ugyanaz, mint a letöltött BIOS frissítő fájlé.
- 8 Kattintson duplán a fájl ikonjára a munkaasztalon, és kövesse a képernyőn megjelenő utasításokat.



# Tárgymutató

## A

A Dell Diagnostics elindítása az illesztő- és segédprogramokat tartalmazó CD-ről, 331

A Dell diagnosztika elindítása a merevlemezben lévő diagnosztikai segédprogram partícióról, 331

alaplapp, 317, 328

alaplapp. *Lásd*  
alaplapp

alkatrészek beszerelése  
a számítógép kikapcsolása, 292

alkatrészek beépítése  
mielőtt nekiállna, 291

## B

biztonsági utasítások, 286

burkolat  
visszahelyezés, 318, 329

## C

CD  
operációs rendszer, 290

CMOS beállítások  
törlés, 346

cover  
removing, 314, 325

címkék  
Microsoft Windows, 287  
szervizcímke, 287, 311, 320

## D

Dell Diagnostics, 330

Dell támogatási weboldal, 288

diagnosztika  
Dell, 330  
hangkódok, 335

dokumentáció  
biztonság, 286  
ergonómia, 286  
Felhasználói kézikönyv, 286  
garancia, 286  
online, 288  
szabályozás, 286  
Termékinformációs  
kézikönyv, 286  
Végfelhasználói  
licenszerződés, 286

## E

energiaellátás  
túlfeszültség-védők  
UPS  
vonaljavitók  
védelmi eszközök  
ergonómiai adatok, 286

## F

Felhasználói kézikönyv, 286

forrásCD

Dell Diagnostics, 330

fény

üzem, 310

## G

garancia, 286

## H

hangkódok, 335

hardver

Dell Diagnostics, 330

hangkódok, 335

hibaelhárítás

Dell Diagnostics, 330

Súgó és támogatás központ, 289

hibaüzenetek

hangkódok, 335

hálózat

Hálózatterlepítő varázsló, 296

Hálózatterlepítő varázsló, 296

## I

Internetcsatlakozás

beállítás, 298

beállítások, 297

névjegy, 297

## J

jelszó

törlés, 344

áthidaló, 344

## M

monitor

csatlakoztatás DVI, 305

csatlakoztatás TV, 305

DVI csatlakoztatás, 306

kettő csatlakoztatása, 305-306

kibővített asztali üzemmód, 307

klón üzemmód, 307

megjelenítési beállítások, 307

televízió csatlakoztatása, 307

VGA csatlakoztatás, 305-306

## N

nyomtató

beállítás, 296, 304

csatlakoztatás, 296

kábel, 305

## O

operációs rendszer

újratelepítés, 290

Operációs rendszer

telepítőlemeze, 290

## **P**

problémák  
Dell Diagnostics, 330  
hangkódok, 335

## **S**

S.M.A.R.T, 339  
Szervizcímke, 287, 311, 320  
számítógép  
belső alkatrészek, 316, 327  
belső nézet, 316, 327  
hangkódok, 335  
szünetmentes tápellátás. Lásd  
UPS  
súgó fájl  
Windows Súgó és támogatás  
központ, 289  
Súgó és támogatás központ, 289

## **T**

televízió  
csatlakoztatás a  
számítógéphez, 307  
Termékinformációs  
kézikönyv, 286  
TV  
csatlakoztatás a  
számítógéphez, 305  
támogatási weboldal, 288  
tápellátás gomb, 309, 320  
törvényi szabályozás, 286

## **U**

UPS

## **V**

varázslók  
Hálózattelepítő varázsló, 296  
Végfelhasználói  
licencszerződés, 286

## **W**

Windows XP  
Hálózattelepítő varázsló, 296  
Súgó és támogatás központ, 289  
újratelepítés, 290

## **Z**

összetevők telepítése  
javasolt eszközök, 292  
üzem  
fény, 310





# Dell™ OptiPlex™ 330

## Skrócone informacje o systemie

**Modele DCSM i DCNE**

# Uwagi, ostrzeżenia i przestrogi



**UWAGA:** Napis UWAGA wskazuje na ważną informację, która pozwala lepiej wykorzystać posiadany system komputerowy.



**OSTRZEŻENIE:** OSTRZEŻENIE wskazuje na możliwość uszkodzenia sprzętu lub utraty danych i informuje o sposobie uniknięcia problemu.



**PRZESTROGA:** Napis PRZESTROGA informuje o sytuacjach, w których występuje ryzyko uszkodzenia sprzętu, obrażeń lub śmierci.

---

**Informacje zawarte w tym dokumencie mogą ulec zmianie bez uprzedzenia.**

**© 2007 Dell Inc. Wszelkie prawa zastrzeżone**

Powielanie zawartości niniejszego dokumentu w jakiegokolwiek formie bez pisemnej zgody firmy Dell Inc. jest surowo zabronione.

Znaki towarowe użyte w niniejszym tekście: *Dell*, logo *DELL*, *Inspiron*, *Dell Precision*, *Dimension*, *OptiPlex*, *Latitude*, *PowerEdge*, *PowerVault*, *PowerApp* i *Dell OpenManage* są znakami towarowymi firmy Dell Inc.; *Intel*, *Pentium* i *Celeron* są zastrzeżonymi znakami towarowymi firmy Intel Corporation; *Microsoft* i *Windows* są zastrzeżonymi znakami towarowymi firmy Microsoft Corporation.

Tekst może zawierać także inne znaki i nazwy towarowe, odnoszące się do podmiotów posiadających prawa do tych znaków i nazw lub do ich produktów. Firma Dell Inc. nie rości sobie praw własności do marek i nazw towarowych innych niż jej własne.

**Modele DCSM i DCNE**

**Wrzesień 2007**

**Nr ref. YN992**

**Wersja A00**

# Spis treści

<b>Wyszukiwanie informacji</b> . . . . .	<b>357</b>
<b>Zanim zaczniesz</b> . . . . .	<b>362</b>
Przed wykonaniem pracy we wnętrzu komputera . . . . .	362
<b>Dodawanie i wymiana części</b> . . . . .	<b>363</b>
<b>Przygotowywanie komputera do pracy</b> . . . . .	<b>365</b>
Montaż komputera w dodatkowej zabudowie . . . . .	365
<b>Konfigurowanie sieci w domu i w biurze</b> . . . . .	<b>367</b>
Łączenie z kartą sieciową . . . . .	367
Konfiguracja sieci . . . . .	368
<b>Podłączanie do Internetu</b> . . . . .	<b>369</b>
<b>Przenoszenie informacji na nowy komputer</b> . . . . .	<b>371</b>
<b>Konfigurowanie drukarki</b> . . . . .	<b>376</b>
<b>Łączenie dwóch monitorów</b> . . . . .	<b>377</b>
<b>Urządzenia ochrony zasilania</b> . . . . .	<b>379</b>
<b>Komputer biurkowy</b> . . . . .	<b>381</b>
Widok z przodu . . . . .	381
Widok od tyłu . . . . .	383
Złącza na panelu tylnym . . . . .	384
<b>Zdejmowanie pokrywy komputera</b> . . . . .	<b>386</b>
<b>Widok wnętrza komputera</b> . . . . .	<b>388</b>
<b>Elementy płyty systemowej</b> . . . . .	<b>389</b>
<b>Zakładanie pokrywy komputera</b> . . . . .	<b>390</b>
<b>Komputer w obudowie typu miniwieża</b> . . . . .	<b>391</b>
Widok z przodu . . . . .	391
Widok z tyłu . . . . .	393

<b>Złącza na panelu tylnym</b> . . . . .	<b>394</b>
<b>Zdejmowanie pokrywy komputera</b> . . . . .	<b>396</b>
<b>Widok wnętrza komputera</b> . . . . .	<b>398</b>
<b>Elementy płyty systemowej</b> . . . . .	<b>399</b>
<b>Zakładanie pokrywy komputera</b> . . . . .	<b>400</b>
<b>Rozwiązywanie problemów</b> . . . . .	<b>401</b>
<b>Program Dell Diagnostics</b> . . . . .	<b>401</b>
<b>Lampki zasilania</b> . . . . .	<b>405</b>
<b>Kody dźwiękowe</b> . . . . .	<b>406</b>
<b>Komunikaty systemowe</b> . . . . .	<b>408</b>
<b>Lampki diagnostyczne</b> . . . . .	<b>410</b>
<b>Usuwanie zapomnianych haseł</b> . . . . .	<b>415</b>
<b>Czyszczenie ustawień pamięci CMOS</b> . . . . .	<b>417</b>
<b>Aktualizacja systemu BIOS</b> . . . . .	<b>418</b>
<b>Indeks</b> . . . . .	<b>419</b>

## Wyszukiwanie informacji

 **UWAGA:** Niektóre funkcje lub nośniki mogą być opcjonalne i mogą nie być dostarczane z danym komputerem. Niektóre funkcje lub nośniki mogą być niedostępne w pewnych krajach.

 **UWAGA:** Z komputerem mogą być dostarczone dodatkowe informacje.

---

### Co chcesz znaleźć?

- Program diagnostyczny dla komputera
- Sterowniki dla komputera
- Oprogramowanie Desktop System Software (DSS)

### Znajdziesz tutaj

#### Dysk CD Drivers and Utilities

**UWAGA:** Dysk CD *Drivers and Utilities* jest opcjonalny i może nie być wysłany ze wszystkimi komputerami.

Sterowniki zostały już zainstalowane na komputerze. Za pomocą tego nośnika można ponownie zainstalować sterowniki (patrz wersja elektroniczna *Przewodnika użytkownika*), uruchomić program Dell Diagnostics (patrz „Program Dell Diagnostics” na stronie 401).

Na nośniku mogą znajdować się pliki Readme, dostarczające najnowszych informacji na temat zmian technicznych, które zostały dokonane w komputerze, lub zaawansowane materiały techniczne, przeznaczone dla pracowników obsługi technicznej bądź doświadczonych użytkowników.



**UWAGA:** Aktualizacje sterowników i dokumentacji można znaleźć pod adresem [support.euro.dell.com](http://support.euro.dell.com).

---

## Co chcesz znaleźć?

- Podstawowe informacje dotyczące rozwiązywania problemów
- Jak uruchomić program Dell Diagnostics
- Narzędzia i programy narzędziowe
- Jak skonfigurować drukarkę

## Znajdziesz tutaj

### Skrócony informator o systemie

**UWAGA:** Ten dokument jest opcjonalny i może nie być wysyłany ze wszystkimi komputerami.



**UWAGA:** Ten dokument jest dostępny w formacie PDF pod adresem [support.euro.dell.com](http://support.euro.dell.com).

- 
- Informacje dotyczące gwarancji
  - Warunki sprzedaży w Stanach Zjednoczonych
  - Instrukcje dotyczące bezpieczeństwa
  - Informacje dotyczące przepisów prawnych
  - Informacje dotyczące ergonomii
  - Umowa licencyjna użytkownika końcowego

### Przewodnik z informacjami o produkcie firmy Dell™



- 
- Wyjmowanie i wymiana podzespołów
  - Dane techniczne
  - Konfiguracja ustawień systemowych
  - Rozwiązywanie problemów

### Przewodnik użytkownika komputera Dell OptiPlex™ 330

*Centrum pomocy i obsługi technicznej systemu operacyjnego Microsoft Windows*

**1** W systemie Windows Vista kliknij kolejno przycisk Start → Help and Support (Pomoc i obsługa techniczna) → Dell User and System Guides (Przewodniki użytkownika i systemowe firmy Dell) → System Guides (Przewodnik systemowy).

**2** Kliknij Przewodnik użytkownika dla danego komputera.

---

**Co chcesz znaleźć?**

- Znacznik usługi i kod usług ekspresowych
- Etykieta licencji Microsoft Windows

**Znajdziesz tutaj****Znacznik usługi i licencja systemu Microsoft® Windows®**

Te etykiety znajdują się na komputerze.

- Znacznik usługi pozwala zidentyfikować komputer podczas używania witryny [support.euro.dell.com](http://support.euro.dell.com) lub kontaktu z pomocą techniczną.
- Wprowadź kod usług ekspresowych, aby przekierować połączenie, kontaktując się z pomocą techniczną.



**UWAGA:** Jako środek zwiększenia bezpieczeństwa, nowo zaprojektowana etykieta licencji systemu Microsoft Windows zawiera „otwór” wyglądający jak brakująca część etykiety i służący do zniechęcenia użytkownika do zdejmowania etykiety.

Co chcesz znaleźć?	Znajdziesz tutaj
<ul style="list-style-type: none"> <li>• Solutions (Rozwiązania) — wskazówki dotyczące rozwiązywania problemów, porady, artykuły na tematy techniczne, kursy online, często zadawane pytania</li> <li>• Community (Społeczność) — Dyskusje online z innymi klientami firmy Dell</li> <li>• Upgrades (Aktualizacje) — Informacje aktualizacyjne dotyczące takich komponentów jak pamięć, dysk twardy i system operacyjny</li> <li>• Customer Care (Obsługa klienta) — Informacje kontaktowe, o stanie zamówień i zgłoszeń serwisowych, gwarancyjne i dotyczące napraw</li> <li>• Service and support (Serwis i pomoc techniczna) — Informacje o stanie zgłoszenia i historii pomocy, kontrakcie serwisowym oraz możliwość rozmowy online z pracownikiem pomocy technicznej</li> <li>• Usługa technicznej aktualizacji firmy Dell — Aktywne powiadamianie pocztą elektroniczną o aktualizacjach oprogramowania i sprzętu dla danego komputera</li> <li>• Reference (Odsyłacze) — Umożliwiają przejście do dokumentacji komputera, szczegółowych informacji o konfiguracji komputera, specyfikacji produktów oraz artykułów</li> <li>• Downloads (Pliki do pobrania) — Certyfikowane sterowniki, poprawki i uaktualnienia oprogramowania</li> </ul>	<p data-bbox="481 223 954 287"><b>Witryna internetowa pomocy technicznej firmy Dell — <a href="http://support.euro.dell.com">support.euro.dell.com</a></b></p> <p data-bbox="481 287 954 383"><b>UWAGA:</b> Wybierz swój region lub segment biznesowy, aby wyświetlić odpowiednią stronę pomocy technicznej.</p>



Co chcesz znaleźć?	Znajdziesz tutaj
<ul style="list-style-type: none"> <li>Oprogramowanie narzędziowe DSS (Desktop System Software) — W przypadku ponownej instalacji systemu operacyjnego, należy również zainstalować ponownie narzędzie DSS. DSS udostępnia krytyczne aktualizacje systemu operacyjnego oraz obsługę procesorów, napędów optycznych, urządzeń USB itd. Narzędzie DSS jest niezbędne do prawidłowego działania komputera firmy Dell. Oprogramowanie automatycznie wykrywa komputer i system operacyjny oraz instaluje aktualizacje odpowiednie do danej konfiguracji.</li> </ul>	<p>Aby pobrać program DSS:</p> <ol style="list-style-type: none"> <li>Przejdź pod adres <a href="http://support.euro.dell.com">support.euro.dell.com</a>, wybierz swój region lub segment biznesowy i wprowadź numer seryjny.</li> <li>Wybierz opcję <b>Drivers &amp; Downloads</b> (Sterowniki i pliki do pobrania) i kliknij <b>Go</b> (Przejdź).</li> <li>Kliknij posiadany system operacyjny i wyszukaj słowo kluczowe <i>Desktop System Software</i>.</li> </ol> <p><b>UWAGA:</b> Interfejs użytkownika witryny <a href="http://support.euro.dell.com">support.euro.dell.com</a> może się różnić w zależności od wybranych opcji.</p>
<ul style="list-style-type: none"> <li>Jak korzystać z systemu Windows</li> <li>Jak pracować z programami i plikami</li> <li>Jak spersonalizować pulpit</li> </ul>	<p><b>Centrum pomocy i obsługi technicznej systemu Windows</b></p> <ol style="list-style-type: none"> <li>Przejdź do Centrum pomocy i obsługi technicznej systemu Windows. <ul style="list-style-type: none"> <li>W systemie Windows XP kliknij przycisk <b>Start</b>, a następnie polecenie <b>Help and Support</b> (Pomoc i obsługa techniczna).</li> <li>W systemie Windows Vista™ kliknij przycisk Start systemu Windows Vista  → <b>Help and Support</b> (Pomoc i obsługa techniczna).</li> </ul> </li> <li>Wpisz słowo lub frazę opisujące problem i kliknij ikonę strzałki.</li> <li>Kliknij temat opisujący problem.</li> <li>Wykonaj instrukcje pokazane na ekranie.</li> </ol>
<ul style="list-style-type: none"> <li>Jak ponownie zainstalować system operacyjny</li> </ul>	<p><b>Nośnik z systemem operacyjnym</b></p> <p><b>UWAGA:</b> Nośnik z <i>systemem operacyjnym</i> jest opcjonalny i może nie być wysyłany ze wszystkimi komputerami.</p>

System operacyjny został już zainstalowany w komputerze. Aby ponownie zainstalować system operacyjny, należy użyć dysku z *systemem operacyjnym* i zapoznać się z wersją elektroniczną *Przewodnika użytkownika*.



Po dokonaniu ponownej instalacji systemu operacyjnego należy użyć dysku *CD Drivers and Utilities* w celu ponownego zainstalowania sterowników urządzeń dostarczonych wraz z komputerem.

Etykieta z kluczem produktu systemu operacyjnego znajduje się na komputerze.

**UWAGA:** Kolor dysku różni się w zależności od zamówionego systemu operacyjnego.

---







## Zanim zaczniesz

### Przed wykonaniem pracy we wnętrzu komputera

Stosowanie się do poniższych zaleceń dotyczących bezpieczeństwa pomoże w zapewnieniu bezpieczeństwa użytkownika oraz w ochronie komputera.

**⚠ PRZESTROGA:** Przed rozpoczęciem dowolnej z procedur opisanych w tej części należy zapoznać się z instrukcjami dotyczącymi bezpieczeństwa zamieszczonymi w *Przewodniku z informacjami o produkcie*.

**👉 OSTRZEŻENIE:** Delikatnie obchodź się z elementami i kartami. Nie dotykaj komponentów ani styków karty. Trzymaj kartę za krawędzie lub metalowy wspornik. Takie elementy jak mikroprocesor należy trzymać za brzegi, a nie za wyprowadzenia.

-  **OSTRZEŻENIE:** Komputer może naprawiać tylko przeszkolony pracownik serwisu. Uszkodzenia wynikające z napraw nieautoryzowanych przez firmę Dell nie są objęte gwarancją.
-  **OSTRZEŻENIE:** Przy odłączaniu przewodu należy ciągnąć za wtyczkę lub uchwyt, a nie za sam przewód. Niektóre kable są wyposażone we wtyczki z zatrzaskami blokującymi; w przypadku odłączania kabla tego typu należy wcześniej przycisnąć zatrzaski. Pociągając za złącza, trzymaj je w linii prostej, aby uniknąć zagięcia styków. Ponadto przed podłączeniem kabla należy upewnić się, że oba złącza są prawidłowo zorientowane i nie są skrzywione.
-  **OSTRZEŻENIE:** Aby uniknąć uszkodzenia komputera, przed rozpoczęciem pracy wewnątrz komputera wykonaj następujące czynności.
- 1 Wyłącz komputer (patrz „Wyłączanie komputera” na stronie 364).
-  **PRZESTROGA:** Nie wolno podłączać zasilania komputera, gdy pokrywa jest zdjęta.
-  **OSTRZEŻENIE:** Aby odłączyć przewód sieciowy, najpierw odłącz przewód od komputera, a następnie odłącz go od urządzenia sieciowego.
- 2 Odłącz od komputera wszystkie kable telefoniczne i sieciowe.
  - 3 Odłącz komputer i wszystkie podłączone urządzenia od gniazd elektrycznych.
  - 4 Naciśnij przycisk zasilania, aby uziemić płytę systemową.
-  **OSTRZEŻENIE:** Przed dotknięciem dowolnego podzespołu wewnątrz komputera należy pozbyć się ładunków elektrycznych, dotykając niemalowanej powierzchni metalowej, takiej jak metalowy tylny panel komputera. W trakcie pracy należy od czasu do czasu dotykać nielakierowanej powierzchni metalowej, aby rozproszyć ładunki elektrostatyczne, które mogłyby uszkodzić wewnętrzne podzespoły.

## Dodawanie i wymiana części

Ta część zawiera procedury usuwania i instalowania elementów komputera. W większości przypadków każda procedura zakłada istnienie następujących warunków:

- Zostały wykonane czynności podane w części „Wyłączanie komputera” na stronie 364 i „Przed wykonaniem pracy we wnętrzu komputera” na stronie 362.
- Użytkownik przeczytał instrukcje bezpieczeństwa w *Przewodniku z informacjami o produkcji* firmy Dell™.
- Element można wymienić lub — jeśli został kupiony oddzielnie — zainstalować, wykonując procedurę usuwania w odwrotnej kolejności.

## Zalecane narzędzia

Procedury opisane w niniejszym dokumencie mogą wymagać zastosowania następujących narzędzi:

- Małego wkrętaka z płaskim końcem
- Mały wkrętak krzyżowy
- Mały plastikowy rysik

## Wyłączanie komputera

 **OSTRZEŻENIE:** Aby zapobiec utracie danych, przed wyłączeniem komputera zapisz i zamknij wszystkie otwarte pliki.

- 1 Zamknij system operacyjny.
  - a Należy zapisać i zamknąć wszystkie otwarte pliki oraz zamknąć wszystkie otwarte programy.
  - b W systemie operacyjnym Microsoft® Windows® XP kliknij polecenie **Start** → **Shut Down** (Zamknij system) → **Shut down** (Zamknij system).

W systemie Microsoft® Windows Vista™, kliknij przycisk Windows Vista Start  umieszczony w lewym dolnym rogu pulpitu, kliknij strzałkę znajdującą się w prawym dolnym rogu menu Start (tak jak pokazano poniżej) oraz kliknij polecenie **Shut Down** (Zamknij system).



Komputer wyłączy się automatycznie po zakończeniu procesu zamykania systemu.

- 2 Upewnij się, że komputer i wszystkie podłączone urządzenia są wyłączone. Jeśli komputer i podłączone do niego urządzenia nie wyłączyły się automatycznie po zamknięciu systemu operacyjnego, naciśnij i przytrzymaj przycisk zasilania przez ok. cztery sekundy, aż do wyłączenia się wszystkich urządzeń.

# Przygotowywanie komputera do pracy

## Montaż komputera w dodatkowej zabudowie

Zamontowanie komputera w dodatkowej zabudowie może być przyczyną ograniczenia przepływu powietrza, spadku wydajności komputera a nawet przegrzania. Podczas montowania komputera w dodatkowej zabudowie postępuj zgodnie z poniższymi wskazówkami:

- ➔ **OSTRZEŻENIE:** Podana w tym przewodniku temperatura pracy określa maksymalną temperaturę otoczenia. Przy montażu komputera w dodatkowej zabudowie należy wziąć ją pod uwagę. Przykładowo, jeśli temperatura otoczenia wynosi 25°C (77°F), w zależności od charakterystyki komputera masz tylko od 5°C do 10°C (od 9°F do 18°F) zapasu przed osiągnięciem maksymalnej temperatury pracy komputera. Szczegóły specyfikacji komputera można znaleźć w wersji elektronicznej *Przewodnika użytkownika*.
- Z każdej wentylowanej strony komputera należy pozostawić odstęp 10,2 cm (4 cale), aby zapewnić przepływ powietrza niezbędny do prawidłowej wentylacji.
- Jeśli dodatkowa zabudowa ma drzwiczki, muszą one zapewniać przynajmniej 30 procent przepływu powietrza (z przodu i z tyłu).

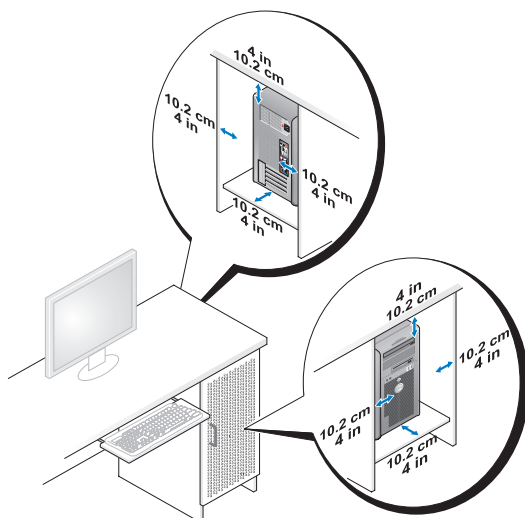

- Jeśli komputer jest zamontowany na rogu biurka lub pod biurkiem należy pozostawić co najmniej 5,1 cm (2 cale) odstęp między tyłem komputera i ścianą. Zapewni to odpowiedni przepływ powietrza i prawidłową wentylację.

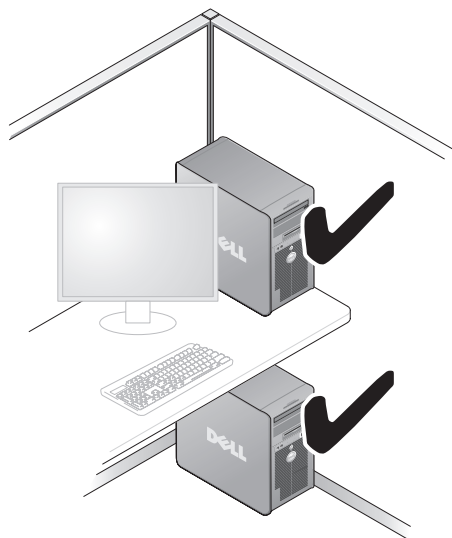

**➔ OSTRZEŻENIE:** Nie należy montować komputera w dodatkowej obudowie, która nie zapewni przepływu powietrza. Ograniczenie przepływu powietrza wpływa na wydajność komputera i może być przyczyną jego przegrzania.



## Konfigurowanie sieci w domu i w biurze

### Łączenie z kartą sieciową

Aby podłączyć kabel sieciowy:

**UWAGA:** Podłącz kabel sieciowy do złącza karty sieciowej w komputerze. Nie wolno podłączyć kabla sieciowego do złącza modemu komputera. Nie wolno podłączyć kabla sieciowego do gniazdka telefonicznego.

- 1 Podłącz kabel sieciowy do złącza karty sieciowej z tyłu komputera.  
Umieść kabel na jego miejscu, a następnie delikatnie pociągnij go, aby sprawdzić, czy jest odpowiednio umieszczony.
- 2 Podłącz drugi koniec kabla sieciowego do urządzenia sieciowego.

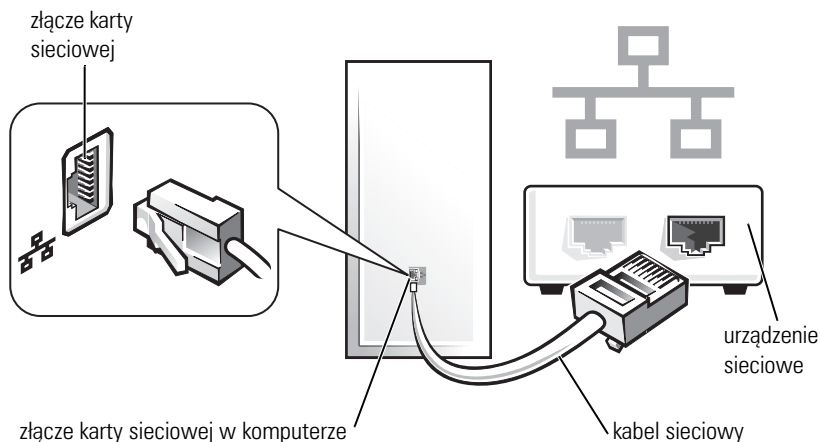

## Konfiguracja sieci

### System Windows XP

System operacyjny Microsoft® Windows® XP zawiera kreator konfiguracji sieci, który ułatwia współużytkowanie plików drukarek lub połączenia internetowego przez komputery w domu lub małym biurze.

- 1 Kliknij przycisk **Start**, wskaż **All Programs** (Wszystkie programy) → **Accessories** (Akcesoria) → **Communications** (Komunikacja), a następnie kliknij **Network Setup Wizard** (Kreator konfiguracji sieci).
- 2 Na ekranie powitalnym kreatora konfiguracji sieci kliknij przycisk **Next** (Dalej).
- 3 Kliknij listę kontrolną tworzenia sieci.



**UWAGA:** Wybranie metody połączenia *This computer connects directly to the Internet* (Ten komputer bezpośrednio łączy się z Internetem) powoduje włączenie zintegrowanej zapory ogniowej udostępnianej przez system Windows XP z dodatkiem Service Pack 1 (SP1) lub nowszym.

- 4 Wypełnij listę kontrolną i wykonaj niezbędne przygotowania.
- 5 Wróć do kreatora konfiguracji sieci i postępuj zgodnie z instrukcjami ukazującymi się na ekranie.



## System Windows Vista

Aby wprowadzić zmiany w konfiguracji sieci w systemie Microsoft® Windows Vista™:

- 1 Kliknij przycisk Windows Vista Start, , a następnie wybierz opcję **Network** (Sieć) → **Network and Sharing Center** (Centrum sieci i udostępniania).
- 2 Kliknij opcję **Set up a connection or network** (Skonfiguruj połączenie lub sieć).
- 3 Wybierz rodzaj połączenia sieciowego, które chcesz utworzyć i postępuj zgodnie z wyświetlanymi instrukcjami.
- 4 Po zakończeniu pracy zamknij Centrum sieci i udostępniania.

## Podłączanie do Internetu



**UWAGA:** Usługodawcy i ich oferty różnią się w zależności od kraju.

Aby połączyć się z Internetem, potrzebny jest modem lub połączenie sieciowe i usługodawca internetowy (ISP). Usługodawca (ISP) zaoferuje jedną lub więcej poniższych opcji połączenia Internetowego:

- Połączenia DSL zapewniające dostęp do Internetu z dużą szybkością za pomocą istniejącej linii telefonicznej lub sieci komórkowej. Za pomocą połączenia DSL można uzyskać dostęp do Internetu i jednocześnie korzystać z telefonu na tej samej linii.
- Połączenia przy użyciu modemu kablowego zapewniające dostęp z dużą szybkością za pomocą lokalnej linii telewizji kablowej.
- Połączenia przy użyciu modemu satelitarnego zapewniające dostęp do Internetu z dużą szybkością za pomocą systemu telewizji satelitarnej.
- Połączenia telefoniczne zapewniające dostęp do Internetu za pomocą linii telefonicznej. Połączenia telefoniczne są znacznie wolniejsze niż modemowe połączenia DSL i kablowe (lub satelitarne).
- Połączenia bezprzewodowej sieci LAN zapewniające dostęp do Internetu za pomocą technologii bezprzewodowej Bluetooth®.

W przypadku korzystania z połączenia telefonicznego należy podłączyć linię telefoniczną do złącza modemu w komputerze i do ściennego gniazda telefonicznego przed skonfigurowaniem połączenia z Internetem. W przypadku korzystania z połączenia DSL lub modemu kablowego/satelitarnego należy skontaktować się z ISP lub operatorem sieci komórkowej w celu uzyskania instrukcji konfiguracji.

## Konfigurowanie połączenia internetowego

Aby skonfigurować połączenie internetowe za pomocą udostępnionego skrótu ISP na pulpicie:

- 1 Zapisz i zamknij wszystkie otwarte pliki i zamknij wszystkie otwarte programy.
- 2 Dwukrotnie kliknij ikonę ISP na pulpicie systemu Microsoft® Windows®.
- 3 Postępuj zgodnie z instrukcjami na ekranie, aby zakończyć konfigurację.

Jeśli na pulpicie nie ma ikony ISP lub jeśli należy skonfigurować połączenie internetowe z innym ISP, należy wykonać kroki podane w poniższej części odpowiadającej systemowi operacyjnemu używanemu w komputerze.



**UWAGA:** Jeśli występują problemy z połączeniem z Internetem, patrz „Konfigurowanie sieci w domu i w biurze” na stronie 367. Jeśli nie można połączyć się z Internetem, ale udawało się to w przeszłości, ISP może mieć przerwy w dostawie usług. Skontaktuj się z ISP w celu sprawdzenia stanu usługi lub spróbuj połączyć się później.

### System Windows XP

- 1 Zapisz i zamknij wszystkie otwarte pliki i zamknij wszystkie otwarte programy.
- 2 Kliknij kolejno **Start** → **Internet Explorer**.  
Zostanie wyświetlony **New Connection Wizard** (Kreator nowego połączenia).
- 3 Kliknij opcję **Connect to the Internet** (Połącz z Internetem).
- 4 W następnym oknie kliknij odpowiednią opcję:
  - Jeśli nie masz ISP i chcesz jakiegoś wybrać, kliknij opcję **Choose from a list of Internet service providers (ISPs)** (Wybierz z listy usługodawców internetowych).
  - Jeśli informacje konfiguracyjne zostały już uzyskane od ISP, ale nie został przysłany konfiguracyjny dysk CD, kliknij opcję **Set up my connection manually** (Ręcznie skonfiguruj połączenie).
  - Jeśli masz dysk CD, kliknij opcję **Use the CD I got from an ISP** (Użyj dysku CD otrzymanego od ISP).
- 5 Kliknij **Next** (Dalej).

W przypadku wybrania opcji **Set up my connection manually** (Ręcznie skonfiguruj połączenie) przejdź do krok 6. W przeciwnym razie postępuj zgodnie z instrukcjami na ekranie, aby zakończyć konfigurację.



**UWAGA:** Jeśli nie wiesz, jaki typ połączenia wybrać, skontaktuj się z ISP.

- 6 Kliknij odpowiednią opcję w obszarze **How do you want to connect to the Internet?** (Jak chcesz się połączyć z Internetem), a następnie kliknij przycisk **Next** (Dalej).
- 7 Do zakończenia konfiguracji użyj informacji konfiguracyjnych udostępnionych przez ISP.

### **System Windows Vista™**



**UWAGA:** Przygotuj informacje od ISP. Jeśli nie masz ISP, kreator Connect to the Internet (Połącz z Internetem) może pomóc w jego znalezieniu.

- 1 Zapisz i zamknij wszystkie otwarte pliki i zamknij wszystkie otwarte programy.
- 2 Kliknij przycisk Windows Vista Start , a następnie kliknij opcję **Control Panel** (Panel sterowania).
- 3 W obszarze **Network and Internet** (Sieć i Internet) kliknij opcję **Connect to the Internet** (Połącz z Internetem).

Zostanie wyświetlone okno **Connect to the Internet** (Łączenie z Internetem).

- 4 Kliknij opcję **Broadband (PPPoE)** (Szerokopasmowy) albo **Dial-up** (Telefoniczny) w zależności od żądanego sposobu połączenia:
  - Wybierz opcję **Broadband** (Szerokopasmowy), jeśli będziesz używać połączenia DSL, modemu stelitarnego, modemu telewizji kablowej lub technologii bezprzewodowej Bluetooth.
  - Wybierz opcję **Dial-up** (Telefoniczny), jeśli będziesz używać modemu telefonicznego lub ISDN.



**UWAGA:** Jeśli nie wiesz jaki typ połączenia wybrać, kliknij opcję **Help me choose** (Pomóż mi wybrać) lub skontaktuj się z ISP.

- 5 Postępuj zgodnie z instrukcjami na ekranie i użyj informacji konfiguracyjnych udostępnionych przez ISP do zakończenia konfiguracji.

## **Przenoszenie informacji na nowy komputer**

Do przeniesienia plików plików i innych danych z jednego komputera na drugi — na przykład ze *starego* na *nowy* — można użyć kreatora oferowanego z systemem operacyjnym. Aby dowiedzieć się, jak to zrobić, wykonaj procedurę odpowiednią dla używanego systemu operacyjnego.

## Microsoft® Windows® XP (opcjonalnie)

Microsoft Windows XP posiada Kreatora transferu ustawień i plików, służącego do przenoszenia danych z jednego komputera do innego. Przenieść można m.in. następujące dane:

- wiadomości poczty elektronicznej;
- ustawienia pasków narzędzi;
- wielkości okien;
- zakładki internetowe.

Dane można przesyłać do nowego komputera za pośrednictwem sieci lub połączenia szeregowego, można je też zapisać na wymiennym nośniku, takim jak zapisywalny dysk CD, w celu przeniesienia na nowy komputer.



**UWAGA:** Informacje ze starego komputera do nowego można przenieść, bezpośrednio podłączając kabel szeregowy do portów wejścia/wyjścia (we/wy) tych dwóch komputerów. Aby przesłać dane za pomocą połączenia szeregowego, należy z panelu sterowania uruchomić narzędzie połączenia sieciowego i wykonać dodatkowe czynności konfiguracyjne, takie jak skonfigurowanie zaawansowanego połączenia i wyznaczenie komputera głównego i podrzędnego.

Instrukcje dotyczące konfigurowania bezpośredniego połączenia kablowego pomiędzy dwoma komputerami można znaleźć w artykule Bazy wiedzy firmy Microsoft nr 305621, zatytułowanym *How to Set Up a Direct Cable Connection Between Two Computers in Windows XP* (Jak skonfigurować połączenie kablowe pomiędzy dwoma komputerami pracującymi w systemie Windows XP). Te informacje mogą być niedostępne w pewnych krajach.

W celu przeniesienia informacji na nowy komputer należy uruchomić Kreator transferu plików i ustawień. Można wykorzystać opcjonalny nośnik z *systemem operacyjnym* lub utworzyć dysk z narzędziem Kreator transferu plików i ustawień.

### **Uruchamianie Kreatora przenoszenia plików i ustawień za pomocą nośnika z systemem operacyjnym**



**UWAGA:** Ta procedura wymaga nośnika z *systemem operacyjnym*. Ten nośnik jest opcjonalny i może nie być oferowany z niektórymi komputerami.

Aby przygotować nowy komputer do transferu plików:

- 1 Uruchom Kreatora przenoszenia plików i ustawień. Kliknij przycisk **Start**, wskaż **All Programs** (Wszystkie programy) → **Accessories** (Akcesoria) → **System Tools** (Narzędzia systemowe), a następnie kliknij **Files and Settings Transfer Wizard** (Kreator przenoszenia plików i ustawień).

- 2 Na ekranie powitalnym **Files and Settings Transfer Wizard** (Kreator transferu plików i ustawień) kliknij **Next** (Dalej).
- 3 Na ekranie **Which computer is this?** (Który to jest komputer?), kliknij opcję **New Computer** (Nowy komputer), a następnie kliknij przycisk **Next** (Dalej).
- 4 W oknie **Do you have a Windows XP CD?** (Czy masz dysk CD z systemem Windows XP?), kliknij opcję **I will use the wizard from the Windows XP CD** (Użyję kreatora z dysku CD z systemem Windows XP), a następnie kliknij przycisk **Next** (Dalej).
- 5 Gdy zostanie wyświetlony ekran **Now go to your old computer** (Przejdź teraz na swój stary komputer), przejdź na swój stary lub źródłowy komputer. Na razie *nie* klikaj przycisku **Next** (Dalej).

Aby skopiować dane ze starego komputera:

- 1 Do starego komputera włóż nośnik z *systemem operacyjnym* Windows XP.
- 2 Na ekranie **Welcome to Microsoft Windows XP** (System Microsoft Windows XP – Zapraszamy) kliknij opcję **Perform additional tasks** (Wykonaj zadania dodatkowe).
- 3 Na ekranie **What do you want to do?** (Co chcesz zrobić?), wybierz polecenie **Transfer files and settings** (Przenieś pliki i ustawienia), a następnie kliknij przycisk **Next** (Dalej).
- 4 Na ekranie **Which computer is this?** (Który to jest komputer?), kliknij opcję **Old Computer** (Stary komputer), a następnie kliknij przycisk **Next** (Dalej).
- 5 Na ekranie **Select a transfer method** (Wybierz metodę transferu) kliknij preferowaną metodę transferu.
- 6 Na ekranie **What do you want to transfer?** (Co chcesz przenieść?) zaznacz elementy do przeniesienia i kliknij **Next** (Dalej).  
Po skopiowaniu informacji zostanie wyświetlony ekran **Completing the Collection Phase** (Kończenie fazy zbierania).
- 7 Kliknij **Finish** (Zakończ).

Aby przenieść dane na nowy komputer:

- 1 Na ekranie **Now go to your old computer** (Teraz przejdź do starego komputera) kliknij **Next** (Dalej).
- 2 Na ekranie **Where are the files and settings?** (Gdzie są pliki i ustawienia?) zaznacz wybraną metodę przenoszenia ustawień i plików, a następnie kliknij przycisk **Next** (Dalej).

Kreator odczyta zebrane pliki i ustawienia oraz zastosuje je do nowego komputera.

Po zastosowaniu wszystkich plików i ustawień zostanie wyświetlony ekran **Finished** (Zakończono).

- 3 Kliknij **Finished** (Zakończono) i uruchom komputer ponownie.

### **Uruchamianie Kreatora przenoszenia plików i ustawień bez nośnika z systemem operacyjnym**

Aby uruchomić Kreatora transferu plików i ustawień bez nośnika z *systemem operacyjnym*, należy utworzyć dysk kreatora, który umożliwi utworzenie obrazu kopii zapasowej na wymiennym nośniku.

Aby utworzyć dysk-kreator w nowym komputerze w systemie Windows XP, wykonaj następujące czynności:

- 1 Uruchom Kreatora przenoszenia plików i ustawień. Kliknij przycisk **Start**, wskaż **All Programs** (Wszystkie programy) → **Accessories** (Akcesoria) → **System Tools** (Narzędzia systemowe), a następnie kliknij **Files and Settings Transfer Wizard** (Kreator przenoszenia plików i ustawień).
- 2 Na ekranie powitalnym **Files and Settings Transfer Wizard** (Kreator transferu plików i ustawień) kliknij **Next** (Dalej).
- 3 Na ekranie **Which computer is this?** (Który to jest komputer?), kliknij opcję **New Computer** (Nowy komputer), a następnie kliknij przycisk **Next** (Dalej).
- 4 W oknie **Do you have a Windows XP CD?** (Czy masz dysk CD z systemem Windows XP?) kliknij opcję **I want to create a Wizard Disk in the following drive:** (Chcę utworzyć dysk kreatora w następującym napędzie:) → **Next** (Dalej).
- 5 Włóż wymienny nośnik, taki jak dysk CD i kliknij **OK**.
- 6 Po zakończeniu tworzenia dysku i wyświetleniu komunikatu *Now go to your old computer* (Teraz przejdź do starego komputera) *nie* należy klikać przycisku **Next** (Dalej).
- 7 Przejdź do starego komputera.

Aby skopiować dane ze starego komputera:

- 1 Umieść dysk-kreator w starym komputerze.
- 2 Kliknij kolejno **Start** → **Run** (Uruchom).

- 3 W polu **Open** (Otwórz) w oknie **Run** (Uruchom) przejdź do ścieżki pliku **fastwiz** (na odpowiednim nośniku wymiennym) i kliknij **OK**.
- 4 Na ekranie powitalnym **Files and Settings Transfer Wizard** (Kreator transferu plików i ustawień) kliknij **Next** (Dalej).
- 5 Na ekranie **Which computer is this?** (Który to jest komputer?) kliknij opcję **Old Computer** (Stary komputer), a następnie kliknij przycisk **Next** (Dalej).
- 6 Na ekranie **Select a transfer method** (Wybierz metodę transferu) kliknij preferowaną metodę transferu.
- 7 Na ekranie **What do you want to transfer?** (Co chcesz przenieść?) zaznacz elementy do przeniesienia i kliknij **Next** (Dalej).  
Po skopiowaniu informacji zostanie wyświetlony ekran **Completing the Collection Phase** (Kończenie fazy zbierania).
- 8 Kliknij **Finish** (Zakończ).

Aby przenieść dane na nowy komputer:

- 1 Na ekranie **Now go to your old computer** (Teraz przejdź do starego komputera) kliknij **Next** (Dalej).
- 2 Na ekranie **Where are the files and settings?** (Gdzie są pliki i ustawienia?) zaznacz wybraną metodę przenoszenia ustawień i plików, a następnie przycisk **Next** (Dalej). Wykonaj instrukcje pokazane na ekranie.  
Kreator odczyta zebrane pliki i ustawienia oraz zastosuje je do nowego komputera.  
Po zastosowaniu wszystkich plików i ustawień zostanie wyświetlony ekran **Finished** (Zakończono).
- 3 Kliknij **Finished** (Zakończono) i uruchom komputer ponownie.



**UWAGA:** Dodatkowe informacje o tej procedurze można znaleźć na stronie [support.euro.dell.com](http://support.euro.dell.com). Należy szukać dokumentu #PA1089586 (154781 *What Are The Different Methods To Transfer Files From My Old Computer To My New Dell™ Computer Using the Microsoft® Windows® XP Operating System?*).



**UWAGA:** W niektórych krajach dokument bazy wiedzy firmy Dell™ (Dell Knowledge Base) może nie być dostępny.

## Microsoft Windows Vista™ (opcjonalnie)

- 1 Kliknij przycisk Windows Vista Start , a następnie kliknij opcje **Transfer files and settings** (Przenieś pliki i ustawienia) → **Start Windows Easy Transfer** (Uruchom łatwe przenoszenie systemu Windows).
- 2 W oknie dialogowym **sterowania kontem użytkownika** kliknij przycisk **Continue** (Kontynuuj).
- 3 Kliknij opcję **Start a new transfer** (Uruchom nowe przenoszenie) lub **Continue a transfer in progress** (Kontynuuj trwające przenoszenie).

Postępuj zgodnie z instrukcjami wyświetlanymi na ekranie przez kreatora łatwego transferu systemu Windows.

## Konfigurowanie drukarki



**OSTRZEŻENIE:** Zakończ konfigurację systemu operacyjnego przed podłączeniem drukarki do komputera.

W dokumentacji dostarczanej wraz z drukarką można znaleźć informacje konfiguracyjne włącznie z informacjami o:

- Uzyskiwaniu i instalowaniu zaktualizowanych sterowników.
- Podłączaniu drukarki do komputera.
- Ładowaniu papieru i instalowaniu toneru lub kasety z tuszem.

Aby uzyskać pomoc techniczną, zapoznaj się z podręcznikiem użytkownika drukarki lub skontaktuj się z jej producentem.

### Kabel drukarki

Drukarka łączy się z komputerem za pomocą kabla USB albo kabla równoległego. Drukarka może nie być wyposażona w kabel, jeśli więc kabel został kupiony oddzielnie, należy się upewnić, że jest zgodny z drukarką i komputerem. W przypadku kupienia kabla drukarki wraz z komputerem może on być dostarczany w opakowaniu transportowym komputera.



## Łączenie dwóch monitorów



**PRZESTROGA:** Przed rozpoczęciem dowolnej z procedur opisanych w tej części należy zapoznać się z instrukcjami dotyczącymi bezpieczeństwa zamieszczonymi w *Przewodniku z informacjami o produkcji*.

W przypadku zakupienia karty graficznej obsługującej dwa monitory postępuj zgodnie z tymi instrukcjami, aby podłączyć i włączyć monitory. Instrukcje zawierają informacje o sposobie podłączenia dwóch monitorów (każdy ze złączem), jednego monitora ze złączem VGA i jednego monitora ze złączem DVI lub telewizora.



**OSTRZEŻENIE:** Jeśli chcesz podłączyć dwa monitory mające złącza VGA, musisz mieć opcjonalny adapter DVI w celu podłączenia kabla. W przypadku podłączenia dwóch monitorów ciekłokrystalicznych, przynajmniej jeden z nich musi mieć złącze VGA. W przypadku podłączenia telewizora oprócz niego można podłączyć tylko jeden monitor (VGA lub DVI).

### Podłączanie dwóch monitorów ze złączami VGA

- 1 Zamknij system.



**UWAGA:** Jeśli komputer ma zintegrowane złącze wideo, nie podłączaj żadnego monitora do zintegrowanego złącza wideo. Jeśli zintegrowane złącze wideo jest osłonięte zaślepką, nie zdejmuj zaślepki w celu podłączenia monitora, w przeciwnym razie monitor nie będzie działać.

- 2 Podłącz jeden z monitorów do złącza VGA (niebieskiego) z tyłu komputera.
- 3 Podłącz drugi monitor do opcjonalnego adaptera DVI i podłącz adapter DVI do złącza DVI (białego) z tyłu komputera.
- 4 Ponownie uruchom system.

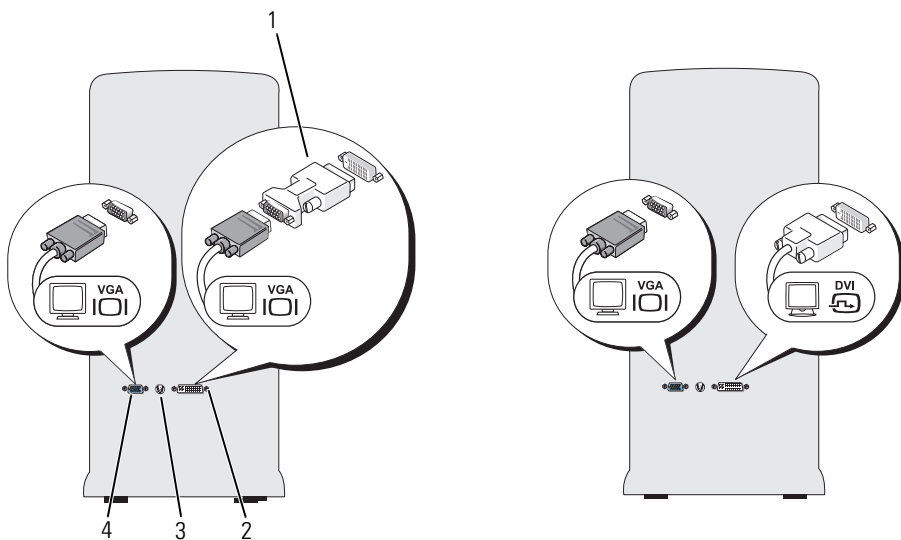

- |   |                         |   |                         |
|---|-------------------------|---|-------------------------|
| 1 | opcjonalny adapter DVI  | 2 | złącze DVI (białe)      |
| 3 | złącze wyjściowe TV-OUT | 4 | złącze VGA (niebieskie) |

### **Podłączanie jednego monitora ze złączem VGA i jednego monitora ze złączem DVI**

- 1 Zamknij system.
- 2 Podłącz złącze VGA monitora do złącza VGA (niebieskie) z tyłu komputera.
- 3 Podłącz złącze DVI drugiego monitora do złącza DVI (białego) z tyłu komputera.
- 4 Ponownie uruchom system.

### **Podłączanie telewizora**

**UWAGA:** Aby podłączyć telewizor do komputera, należy kupić kabel S-video, który jest dostępny w większości sklepów elektronicznych. Nie jest on dostarczany z komputerem.

- 1 Zamknij system.
- 2 Podłącz jeden koniec kabla S-video do opcjonalnego złącza TV-OUT z tyłu komputera.

- 3 Podłącz drugi koniec kabla S-video do złącza wejściowego S-video w telewizorze.
- 4 Podłącz monitor VGA lub DVI.
- 5 Ponownie uruchom system.

### Zmianie ustawień wyświetlacza

- 1 Po podłączeniu monitora (monitorów) lub telewizora włącz komputer. Na monitorze podstawowym zostanie wyświetlony pulpit systemu Microsoft® Windows®.
- 2 Włącz tryb rozszerzonego pulpitu w ustawieniach wyświetlacza. W trybie rozszerzonego pulpitu można przeciągać obiekty z jednego ekranu na drugi, dwukrotnie zwiększając widoczny obszar roboczy.

## Urządzenia ochrony zasilania

Dostępne są pewne urządzenia umożliwiające ochronę przed wahaniami i awariami zasilania:

- Urządzenia przeciwprzepięciowe
- Urządzenia dopasowujące linii
- Zasilacze bezprzerwowe (UPS)

### Urządzenia przeciwprzepięciowe

Urządzenia przeciwprzepięciowe i listwy zasilające wyposażone w urządzenia przeciwprzepięciowe pomagają uniknąć uszkodzenia komputera spowodowanego impulsami napięcia, które mogą powstać w czasie burzy z wyładowaniami lub po awariach zasilania. Niektórzy producenci urządzeń przeciwprzepięciowych oferują gwarancję obejmującą pewne typy uszkodzeń. Podczas wybierania urządzenia należy dokładnie przeczytać gwarancję. Urządzenie z większą nominalną wartością w dżulach zapewnia lepszą ochronę. Porównaj te wartości w celu określenia względnej skuteczności różnych urządzeń.



**OSTRZEŻENIE:** Większość urządzeń przeciwprzepięciowych nie chroni przed wahaniami zasilania lub przerwami w zasilaniu spowodowanymi przez uderzenia piorunów w pobliżu. W przypadku wyładowań w pobliżu należy odłączyć linię telefoniczną od gniazda ściennego i odłączyć komputer od gniazda elektrycznego.

Wiele urządzeń ma gniazdo telefoniczne w celu ochrony modemu. Instrukcje podłączania modemu można znaleźć w dokumentacji urządzenia przeciwprzepięciowego.

 **OSTRZEŻENIE:** Nie wszystkie urządzenia oferują ochronę karty sieciowej. W czasie burzy zawsze należy odłączyć kabel sieciowy od gniazda ściennego.

### Urządzenia dopasowujące linii

 **OSTRZEŻENIE:** Urządzenia dopasowujące linii nie chronią przed przerwami w zasilaniu. Są one zaprojektowane do utrzymywania napięcia prądu zmiennego na w miarę stałym poziomie.

### Zasilacze bezprzerwowe (UPS)

 **OSTRZEŻENIE:** Utrata zasilania podczas zapisywania danych na dysku twardym może spowodować utratę danych lub uszkodzenie pliku.

 **UWAGA:** W celu zapewnienia jak najdłuższego czasu pracy akumulatora, do zasilacza UPS należy podłączyć sam komputer. Inne urządzenia, takie jak drukarka, należy podłączyć do oddzielnej listwy zasilającej zapewniającej ochronę przed przepięciami.

UPS chroni przed wahaniami i przerwami zasilania. Zasilacze UPS zawierają akumulator, który zapewnia tymczasowe zasilanie podłączonych urządzeń w razie braku zasilania prądem zmiennym. Akumulator jest ładowany, gdy jest dostępne napięcie prądu zmiennego. W dokumentacji producenta zasilacza UPS można znaleźć informacje o czasie pracy akumulatora oraz można sprawdzić, czy urządzenie zostało zatwierdzone przez firmę Underwriters Laboratories (UL).

# Komputer biurkowy

## Widok z przodu

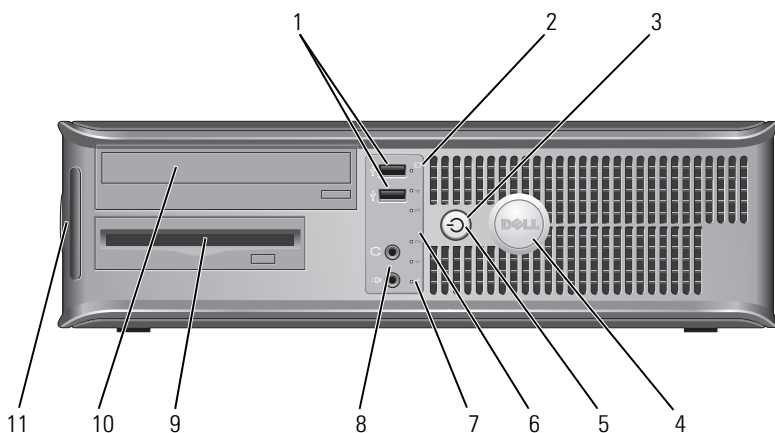

- 1 złącza USB 2.0 (2)

Przednich złączy USB należy używać do podłączania rzadko używanych urządzeń, takich jak joystick czy kamera lub urządzeń rozruchowych USB (więcej informacji na temat rozruchu z urządzeń USB można znaleźć w punkcie Opcje konfiguracji systemu w wersji elektronicznej *Przewodnika użytkownika*. Korzystanie z tylnych złączy USB zalecane jest w przypadku urządzeń podłączanych na stałe, takich jak klawiatura czy drukarka.

- 2 lampka aktywności napędu

Lampka aktywności napędu świeci, gdy komputer odczytuje dane z dysku twardego lub zapisuje je na dysku twardym. Lampka może także świecić, gdy działa urządzenie, takie jak napęd optyczny.

- 3 przycisk zasilania, wskaźnik zasilania

Naciśnij przycisk zasilania, aby włączyć komputer. Lampka na środku tego przycisku wskazuje stan zasilania.



**OSTRZEŻENIE:** Aby uniknąć utraty danych, nie należy używać przycisku zasilania w celu wyłączenia komputera. Zamiast tego należy zamknąć system operacyjny.

- 4 znaczek Dell Ten znaczek można obrócić tak, aby odpowiadał orientacji komputera. Aby obrócić znaczek, należy chwycić go palcami z zewnątrz, nacisnąć i obrócić. Znaczek można obrócić również za pomocą gniazda znajdującego się obok dołu znacзка.
- 5 lampka zasilania Lampka zasilania miga lub świeci światłem ciągłym, aby wskazać różne stany pracy:
- Nie świeci — Komputer jest wyłączony.
  - Świeci stale na zielono — Komputer znajduje się w stanie normalnej pracy.
  - Miga na zielono — Komputer znajduje się w trybie oszczędzania energii.
  - Miga lub świeci na pomarańczowo — Patrz punkt „Problemy z zasilaniem” w wersji elektronicznej *Przewodnika użytkownika*.
- Aby wyjść z trybu oszczędzania energii, należy nacisnąć przycisk zasilania lub użyć klawiatury albo myszy, jeśli są skonfigurowane jako urządzenie budzące w programie Device Manager (Menedżer urządzeń) systemu Windows. Więcej informacji na temat trybów uśpienia i wychodzenia z trybu oszczędzania energii można znaleźć w wersji elektronicznej *Przewodnika użytkownika*.
- Opis kodów lampek, które są pomocne przy rozwiązywaniu problemów z komputerem, można znaleźć w części „Lampki diagnostyczne” na stronie 410”.
- 6 lampki diagnostyczne Lampki są pomocne podczas rozwiązywania problemów z komputerem na podstawie kodów diagnostycznych. Aby uzyskać dalsze informacje, patrz „Lampki diagnostyczne” na stronie 410.
- 7 wskaźnik sieci LAN Ta lampka wskazuje, że zostało nawiązane połączenie z siecią LAN.
- 8 złącza słuchawek i mikrofonu Złącza mikrofonu można użyć do podłączenia mikrofonu komputera osobistego. W komputerach z kartą dźwiękową złącze mikrofonu znajduje się na karcie.
- Złącze słuchawek umożliwia podłączenie słuchawek i większości głośników.
- 9 napęd dyskietek Może zawierać opcjonalny napęd dyskietek.

- |    |                    |  |
|----|--------------------|--|
| 10 | napęd optyczny     | Napęd optyczny służy do odtwarzania dysków CD/DVD.   |
| 11 | znacznik serwisowy | Znacznik serwisowy pozwala zidentyfikować komputer podczas korzystania z witryny pomocy technicznej firmy Dell lub kontaktu z pomocą techniczną. |

## Widok od tyłu

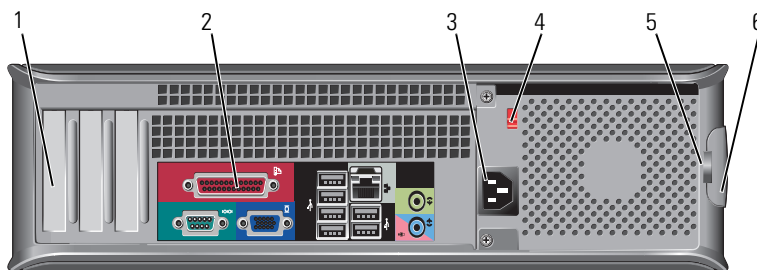

- |   |                             |  |
|---|-----------------------------|--|
| 1 | gniazda kart                | Umożliwiają dostęp do złączy zainstalowanych kart PCI i PCI Express.   |
| 2 | złącza na panelu tylnym     | Podłącz urządzenia USB, dźwiękowe i inne do odpowiedniego złącza (więcej informacji można znaleźć w części „Złącza na panelu tylnym” na stronie 384).  |
| 3 | złącze zasilania            | Umożliwia podłączenie kabla zasilania.   |
| 4 | przełącznik wyboru napięcia | W celu wybrania wartości nominalnej napięcia.  |
| 5 | ucha klódki                 | Ucha klódki służą do dołączania dostępnych w handlu urządzeń zabezpieczających przed kradzieżą. Ucha klódki umożliwiają zamocowanie pokrywy komputera do obudowy za pomocą klódki w celu zapobieżenia nieuprawnionemu dostępowi do wnętrza komputera. Aby użyć uch klódki, należy przełożyć dostępną w handlu klódkę przez ucha, a następnie zamknąć klódkę. |
| 6 | zatrzask zwalnający pokrywę | Ten zatrzask służy do otwierania obudowy komputera.  |



**PRZESTROGA: Upewnij się, że żaden z otworów wentylacyjnych nie jest zablokowany. Zablokowanie ich może spowodować poważne problemy cieplne.**

## Złącza na panelu tylnym

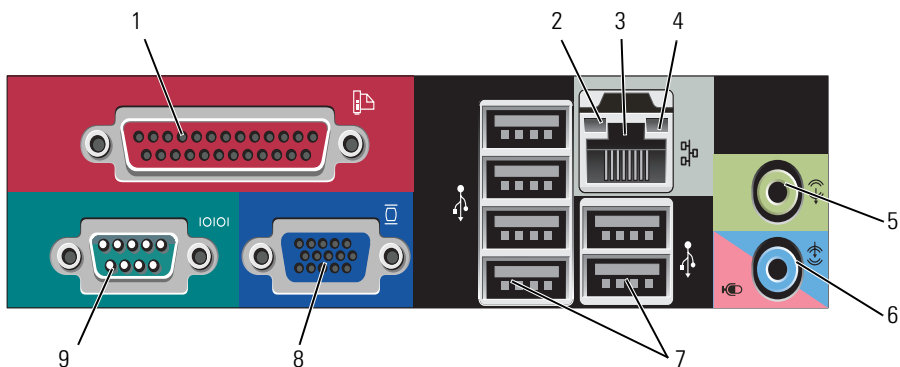

- 1 złącze równoległe Do złącza równoległego podłącza się urządzenia równoległe, takie jak drukarki. Drukarkę USB należy podłączać do złącza USB.

**UWAGA:** Wbudowane złącze równoległe jest automatycznie wyłączane, jeśli komputer wykryje zainstalowaną kartę zawierającą złącze równoległe korzystające z tego samego adresu. Więcej informacji można znaleźć w części „Opcje konfiguracji systemu” w wersji elektronicznej *Przewodnika użytkownika*.

- 2 kontrolka integralności łącza

- Zielona — Stabilne połączenie pomiędzy komputerem a siecią o przepustowości 10 Mb/s.
- Pomarańczowa — Stabilne połączenie pomiędzy komputerem a siecią o przepustowości 100 Mb/s.
- Żółta — Stabilne połączenie między komputerem a siecią o przepustowości 1000 Mb/s (1 Gb/s).
- Wyłączona — Komputer nie wykrywa fizycznego połączenia z siecią.



- 3 złącze karty sieciowej
- Aby podłączyć komputer do sieci lub modemu szerokopasmowego, podłącz jeden koniec kabla sieciowego do gniazda sieciowego, sieci lub modemu szerokopasmowego. Podłącz drugi koniec kabla sieciowego do złącza karty sieciowej z tyłu komputera. Kliknięcie oznacza, że kabel sieciowy został właściwie umocowany.
- UWAGA:** Nie podłączaj kabla telefonicznego do gniazda sieciowego.
- W komputerach z kartą sieciową należy użyć złącza na karcie.
- Zaleca się stosowanie w sieciach okablowania oraz złączy co najmniej kategorii 5. Jeśli istnieje konieczność użycia okablowania kategorii 3, należy ustawić szybkość sieci na 10 Mb/s, aby zapewnić prawidłowe działanie.
- 4 lampka aktywności sieci
- Ta lampka miga na żółto, gdy komputer przesyła lub odbiera dane poprzez sieć. Duże natężenie ruchu sieciowego może spowodować, że lampka będzie stale włączona.
- 5 złącze wyjścia liniowego
- Zielone złącze line-out umożliwia podłączenie słuchawek i większości głośników z wbudowanym wzmacniaczem.
- W komputerach z kartą dźwiękową należy użyć złącza na karcie.
- 6 złącze mikrofonu/ wejścia liniowego
- Niebieskie złącze wejścia line-in umożliwia podłączenie urządzenia nagrywającego/odtwarzającego, takiego jak magnetofon, odtwarzacz CD czy magnetowid.
- Różowe złącze mikrofonu służy do podłączania mikrofonu komputera osobistego w celu przekazywania głosowego lub muzycznego sygnału wejściowego do programu muzycznego lub telefonicznego.
- W komputerach z kartą dźwiękową należy użyć złącza na karcie.
- 7 złącza USB 2.0 (6)
- Tylnych złączy USB należy używać dla urządzeń podłączanych na stałe, takich jak klawiatura czy drukarka.
- Korzystanie z przednich złączy USB zalecane jest w przypadku urządzeń podłączanych czasowo, takich jak joystick czy kamera.

- |   |                             |  |
|---|-----------------------------|--|
| 8 | złącze wideo<br>VGA         | Podłącz kabel VGA monitora do złącza VGA komputera.<br>W komputerach z kartą wideo należy użyć złącza na karcie.   |
| 9 | złącze portu<br>szeregowego | Umożliwia podłączenie do portu szeregowego urządzeń szeregowych, takich jak urządzenia przenośne. Domyślnie złącze szeregowo 1 jest oznaczone jako COM1.<br><br>Więcej informacji można znaleźć w części „Opcje konfiguracji systemu” w wersji elektronicznej <i>Przewodnika użytkownika</i> . |

## Zdejmowanie pokrywy komputera



**PRZESTROGA:** Przed rozpoczęciem dowolnej z procedur opisanych w tej części należy zastosować się do instrukcji dotyczących bezpieczeństwa, zamieszczonych w *Przewodniku z informacjami o produkcji*.



**PRZESTROGA:** Aby uniknąć porażenia prądem, przed zdejmowaniem pokrywy należy zawsze odłączyć komputer od gniazda elektrycznego.

- 1 Postępuj zgodnie z procedurami przedstawionymi w części „Zanim zaczniesz” na stronie 362.



**UWAGA:** Upewnij się, że jest wystarczająca ilość miejsca na zdjętą pokrywę.



**OSTRZEŻENIE:** Upewnij się, że pracujesz na poziomej, chronionej powierzchni w celu uniknięcia porysowania komputera lub powierzchni, na której się znajduje.

- 2 Jeśli zainstalowana została kłódka na tylnym panelu, należy ją zdjąć.
- 3 Przesuń zatrzask zwalniający, równocześnie podnosząc obudowę.

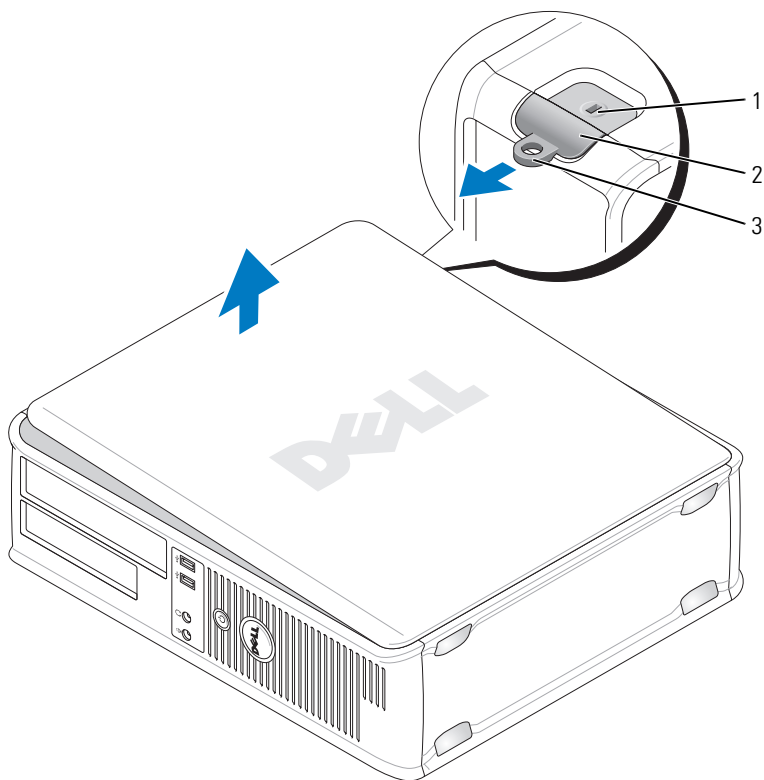

- 1 gniazdo kabla zabezpieczającego
  - 2 zatrzask zwalniający pokrywę
  - 3 ucho kłódki
- 4 Odchyl pokrywę do góry, używając występów zawiasów jako punktów obrotu.
  - 5 Zdejmij obudowę z występów zawiasów i odłóż na miękką powierzchnię, niepowodującą zarysowań.

## Widok wnętrza komputera

**⚠ PRZESTROGA:** Przed rozpoczęciem dowolnej z procedur opisanych w tej części należy zapoznać się z instrukcjami dotyczącymi bezpieczeństwa zamieszczonymi w *Przewodniku z informacjami o produkcie*.

**⚠ PRZESTROGA:** Aby uniknąć porażenia prądem, przed zdjęciem pokrywy należy zawsze odłączyć komputer od gniazda elektrycznego.

**➡ OSTRZEŻENIE:** Podczas otwierania obudowy komputera należy zachować ostrożność, aby uniknąć przypadkowego odłączenia kabli od płyty systemowej.

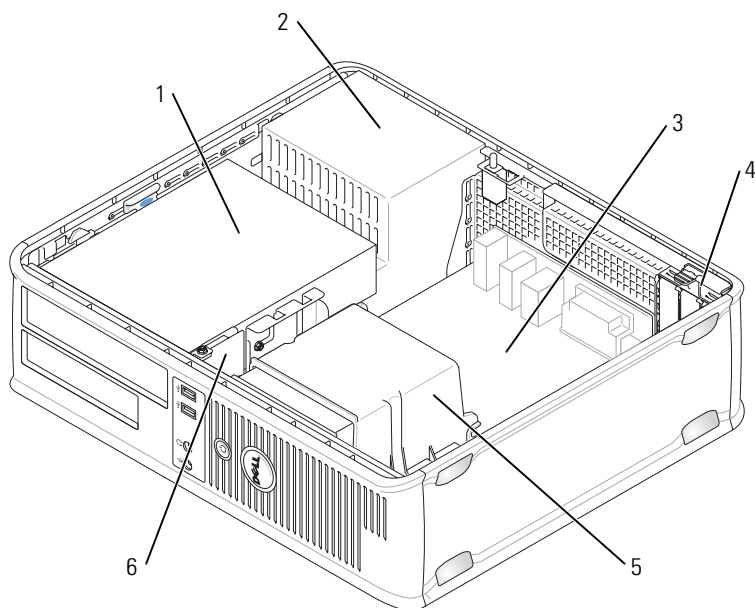

1 wnęka napędów (CD/DVD, dyskietka i dysk twardy)

2 zasilacz

3 płyta systemowa

4 gniazda kart

5 zespół radiatora

6 przedni panel WE/WY

## Elementy płyty systemowej

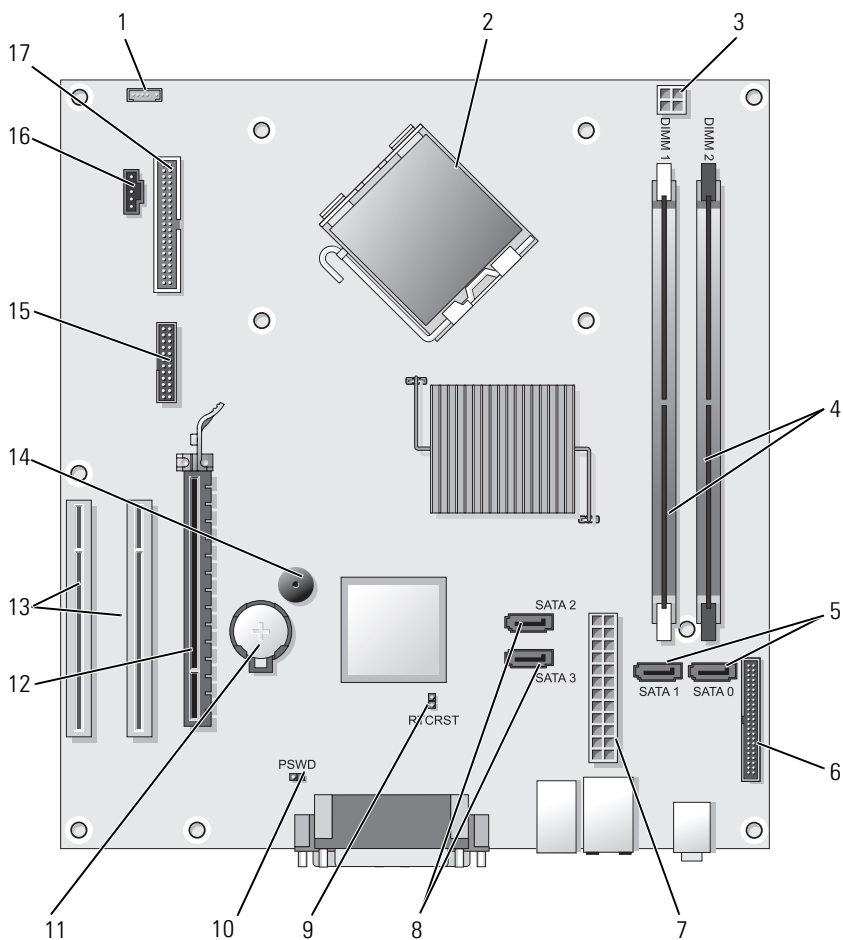

1 złącze głośnika wewnętrznego (INT\_SPKR)

2 złącze procesora (CPU)

3 złącze zasilania procesora (12VPOWER)

4 złącza modułów pamięci (DIMM\_1, DIMM\_2)

- |    |   |    |                                       |
|----|---|----|---------------------------------------|
| 5  | złącza napędu SATA (SATA0, SATA1)                     | 6  | złącze panelu przedniego (FRONTPANEL) |
| 7  | złącze zasilania (POWER)                              | 8  | złącza napędu SATA (SATA2, SATA3)     |
| 9  | zworka resetowania zegara czasu rzeczywistego (RTCST) | 10 | zworka hasła (PSWD)                   |
| 11 | gniazdo baterii (BATTERY)                             | 12 | złącze karty PCI Express x16 (SLOT1)  |
| 13 | złącza karty PCI (SLOT2 i SLOT3)                      | 14 | brzęczyk wewnętrzny (SPKR)            |
| 15 | złącze szeregowo/PS/2 (PS2/SER2)                      | 16 | złącze wentylatora (FAN_CPU)          |
| 17 | złącze napędu dyskietek (FLOPPY)                      |    |                                       |

## Zakładanie pokrywy komputera





**PRZESTROGA:** Przed rozpoczęciem dowolnej z procedur opisanych w tej części należy zastosować się do instrukcji dotyczących bezpieczeństwa, zamieszczonych w *Przewodniku z informacjami o produkcie*.

- 1 Upewnij się, że kable są podłączone, i przesuń kable na bok.
- 2 Upewnij się, że wewnątrz komputera nie zostały narzędzia ani inne elementy.
- 3 Aby założyć pokrywę:
  - a Dopasuj dół obudowy do występów zawiasów, znajdujących się wzdłuż dolnej krawędzi komputera.
  - b Korzystając z występów zawiasów jako punktu podparcia, obróć pokrywę w dół i zamknij.
  - c Zatrzaśnij obudowę na swoim miejscu, pociągając do tyłu zatrzaśk zwalniania pokrywy, a następnie zwalniając go, gdy pokrywa znajdzie się na swoim miejscu.
  - d Przed podniesieniem komputera należy upewnić się, że pokrywa jest prawidłowo założona.

# Komputer w obudowie typu miniwieża

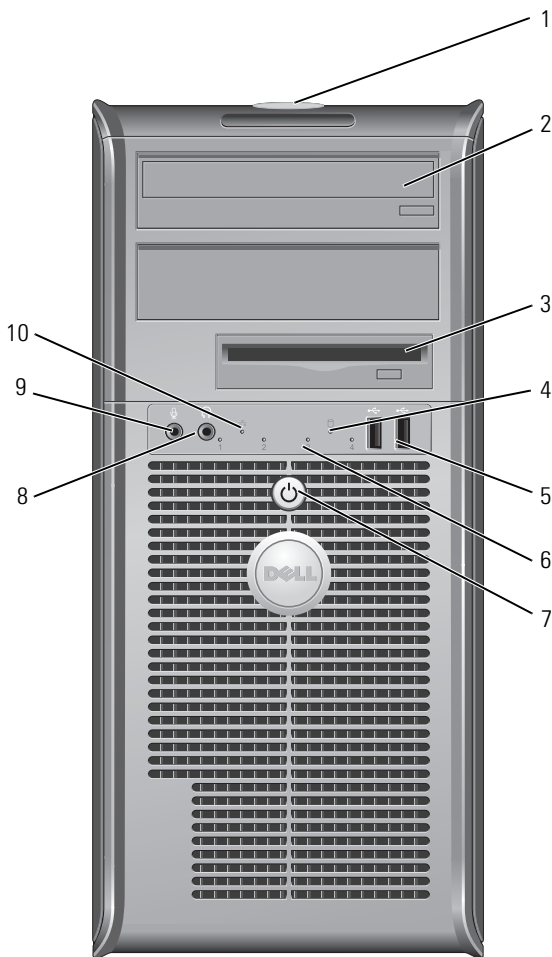
## Widok z przodu



- |    |  |  |
|----|--|--|
| 1  | znacznik serwisowy                     | Znacznik serwisowy pozwala zidentyfikować komputer podczas korzystania z witryny pomocy technicznej firmy Dell lub kontaktu z pomocą techniczną.   |
| 2  | napęd optyczny                         | Napęd optyczny służy do odtwarzania dysków CD/DVD.   |
| 3  | napęd dyskietek                        | Napęd dyskietek jest opcjonalny.   |
| 4  | lampka aktywności napędu               | Lampka aktywności napędu świeci, gdy komputer odczytuje dane z dysku twardego lub zapisuje je na dysku twardym. Lampka może świecić także wówczas, gdy działa urządzenie takie jak napęd optyczny.   |
| 5  | złącza USB 2.0 (2)                     | Przednich złączy USB należy używać do podłączania rzadko używanych urządzeń, takich jak joystick czy kamera lub urządzeń rozruchowych USB (więcej informacji na temat rozruchu z urządzeń USB można znaleźć w punkcie Opcje konfiguracji systemu w wersji elektronicznej <i>Przewodnika użytkownika</i> . Korzystanie z tylnych złączy USB zalecane jest w przypadku urządzeń podłączanych na stałe, takich jak klawiatura czy drukarka. |
| 6  | lampki diagnostyczne                   | Lampki te są pomocne podczas rozwiązywania problemów z komputerem na podstawie kodów diagnostycznych. Aby uzyskać dalsze informacje, patrz „Lampki diagnostyczne” na stronie 410.  |
| 7  | przycisk zasilania, wskaźnik zasilania | Naciśnij przycisk zasilania, aby wyłączyć komputer. Lampka na środku tego przycisku wskazuje stan zasilania.   |
|    |  |  <b>OSTRZEŻENIE:</b> Aby uniknąć utraty danych, nie należy używać przycisku zasilania w celu wyłączenia komputera. Zamiast tego należy zamknąć system operacyjny.   |
| 8  | złącze słuchawkowe                     | Złącze słuchawkowe umożliwia podłączenie słuchawek i większości głośników.   |
| 9  | złącze mikrofonu                       | Złącze mikrofonu służy do podłączania mikrofonu komputera osobistego w celu przekazywania głosowego lub muzycznego sygnału wejściowego do programu muzycznego lub telefonicznego. W komputerach z kartą dźwiękową złącze mikrofonu znajduje się na karcie.   |
| 10 | wskaźnik sieci LAN                     | Ta lampka wskazuje, że zostało nawiązane połączenie z siecią LAN.  |



## Widok z tyłu

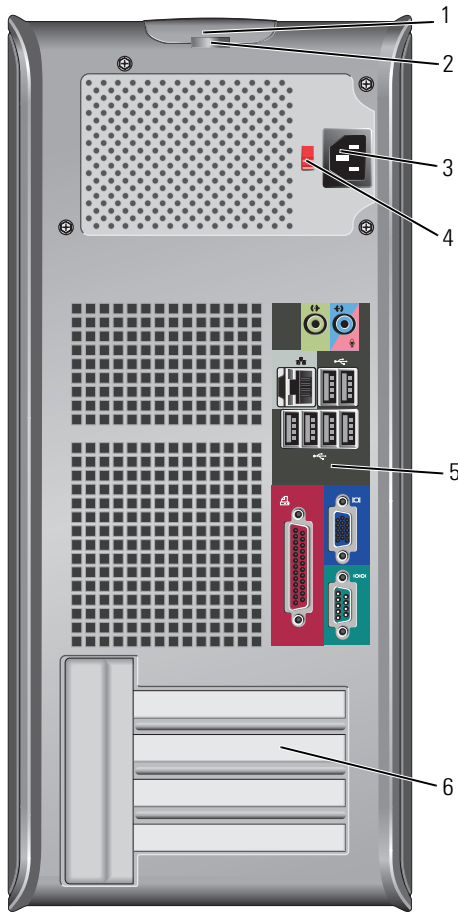

- |   |                             |  |
|---|-----------------------------|--|
| 1 | zatrask zwalniający pokrywę | Ten zatrask umożliwia otwarcie obudowy komputera.  |
| 2 | ucha klódki                 | Ucha klódek służą do dołączania dostępnych w handlu urządzeń zabezpieczających przed kradzieżą. Ucha klódek umożliwiają zamocowanie pokrywy komputera do obudowy za pomocą klódki w celu zapobieżenia nieuprawnionemu dostępowi do wnętrza komputera. Aby użyć uch klódek, należy przełożyć dostępną w handlu klódkę przez ucha, a następnie zamknąć klódkę. |

- |   |                             |   |
|---|-----------------------------|---|
| 3 | złącze zasilania            | Umożliwia podłączenie kabla zasilania.  |
| 4 | przełącznik wyboru napięcia | W celu wybrania wartości nominalnej napięcia.   |
| 5 | złącza na panelu tylnym     | Podłącz urządzenia USB, dźwiękowe i inne do odpowiedniego złącza (więcej informacji można znaleźć w części „Złącza na panelu tylnym” na stronie 384). |
| 6 | gniazda kart                | Umożliwiają dostęp do złączy zainstalowanych kart PCI i PCI Express.  |

**⚠ PRZESTROGA:** Upewnij się, że żaden z otworów wentylacyjnych nie jest zablokowany. Zablokowanie ich może spowodować poważne problemy cieplne.

## Złącza na panelu tylnym

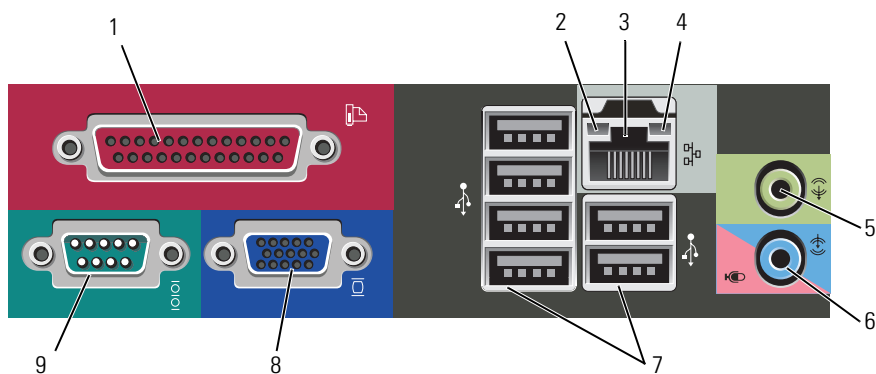

- |   |                   |   |
|---|-------------------|---|
| 1 | złącze równoległe | Do złącza równoległego podłącza się urządzenia równoległe, takie jak drukarki. Drukarkę USB należy podłączać do złącza USB.<br><b>UWAGA:</b> Wbudowane złącze równoległe jest automatycznie wyłączane, jeśli komputer wykryje zainstalowaną kartę zawierającą złącze równoległe korzystające z tego samego adresu. Więcej informacji można znaleźć w części „Opcje konfiguracji systemu” w wersji elektronicznej <i>Przewodnika użytkownika</i> . |
|---|-------------------|---|

- 2 kontrolka integralności łącza
- Zielona — Stabilne połączenie pomiędzy komputerem a siecią o przepustowości 10 Mb/s.
  - Pomarańczowa — Stabilne połączenie pomiędzy komputerem a siecią o przepustowości 100 Mb/s.
  - Żółta — Stabilne połączenie między komputerem a siecią o przepustowości 1000 Mb/s (1 Gb/s).
  - Wyłączona — Komputer nie wykrywa fizycznego połączenia z siecią.
- 3 złącze karty sieciowej
- Aby podłączyć komputer do sieci lub modemu szerokopasmowego, podłącz jeden koniec kabla sieciowego do gniazda sieciowego, sieci lub modemu szerokopasmowego. Podłącz drugi koniec kabla sieciowego do złącza karty sieciowej z tyłu komputera. Kliknięcie oznacza, że kabel sieciowy został właściwie umocowany.
- UWAGA:** Nie podłączaj kabla telefonicznego do gniazda sieciowego.
- W komputerach z kartą sieciową należy użyć złącza na karcie.
- Zaleca się stosowanie w sieciach okablowania oraz złączy co najmniej kategorii 5. Jeśli istnieje konieczność użycia okablowania kategorii 3, należy ustawić szybkość sieci na 10 Mb/s, aby zapewnić prawidłowe działanie.
- 4 lampka aktywności sieci
- Ta lampka miga na żółto, gdy komputer przesyła lub odbiera dane poprzez sieć. Duże natężenie ruchu sieciowego może spowodować, że lampka będzie stale włączona.
- 5 złącze wyjścia liniowego
- Zielone złącze line-out umożliwia podłączenie słuchawek i większości głośników z wbudowanym wzmacniaczem.
- W komputerach z kartą dźwiękową należy użyć złącza na karcie.
- 6 złącze mikrofonu/ wejścia liniowego
- Niebieskie i różowe złącze wejścia liniowego służy do podłączania urządzeń nagrywająco-odtwarzających, takich jak np. magnetofony kasetowe, odtwarzacze CD czy magnetowidy, lub mikrofonu komputera osobistego.
- 7 złącza USB 2.0 (6)
- Tylnych złączy USB należy używać dla urządzeń podłączanych na stałe, takich jak klawiatura czy drukarka.
- Korzystanie z przednich złączy USB zalecane jest w przypadku urządzeń podłączanych czasowo, takich jak joystick czy kamera.

- |   |                             |  |
|---|-----------------------------|--|
| 8 | złącze wideo<br>VGA         | Podłącz kabel VGA monitora do złącza VGA komputera.<br>W komputerach z kartą wideo należy użyć złącza na karcie.   |
| 9 | złącze portu<br>szeregowego | Umożliwia podłączenie do portu szeregowego urządzeń szeregowych, takich jak urządzenia przenośne. Domyślnie złącze szeregowo 1 jest oznaczone jako COM1.<br><br>Więcej informacji można znaleźć w części „Opcje konfiguracji systemu” w wersji elektronicznej <i>Przewodnika użytkownika</i> . |

## Zdejmowanie pokrywy komputera



**PRZESTROGA:** Przed rozpoczęciem dowolnej z procedur opisanych w tej części należy zastosować się do instrukcji dotyczących bezpieczeństwa, zamieszczonych w *Przewodniku z informacjami o produkcji*.



**PRZESTROGA:** Aby uniknąć porażenia prądem, przed zdejmowaniem pokrywy należy zawsze odłączyć komputer od gniazda elektrycznego.

- 1 Postępuj zgodnie z procedurami opisanymi w części „Zanim zaczniesz” na stronie 362.



**UWAGA:** Upewnij się, że jest wystarczająca ilość miejsca na zdjętą pokrywę.



**OSTRZEŻENIE:** Upewnij się, że pracujesz na poziomej, chronionej powierzchni w celu uniknięcia porysowania komputera lub powierzchni, na której się znajduje.

- 2 Połóż komputer na boku pokrywę skierowaną do góry.

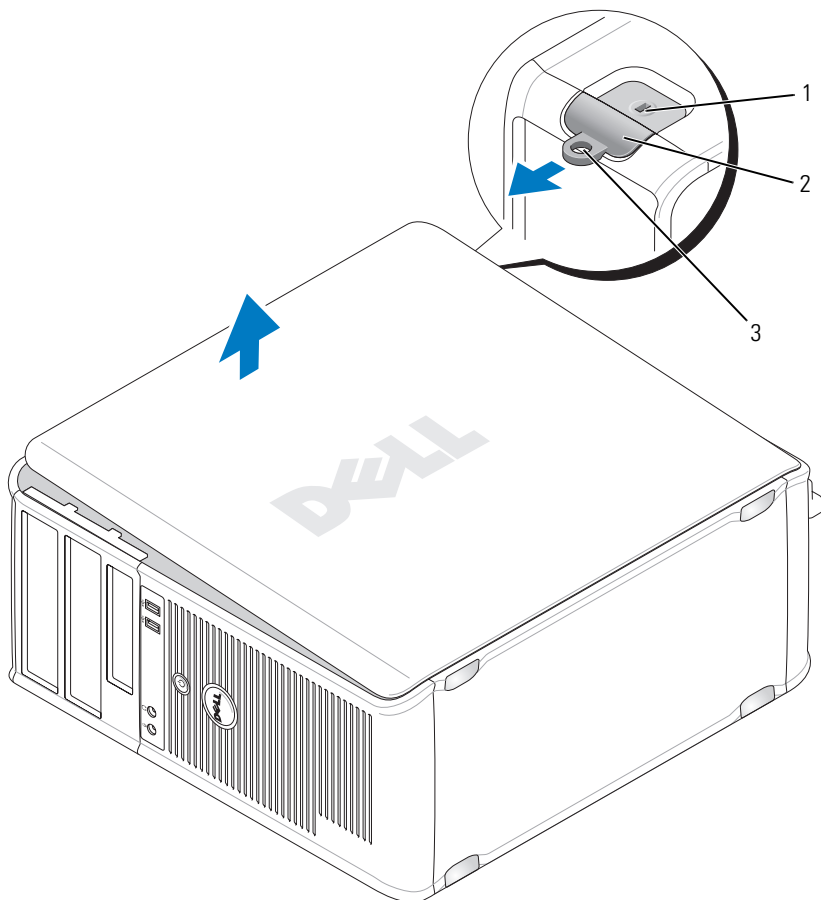

- 1 gniazdo kabla zabezpieczającego      2 zatrzask zwalniający pokrywę  
3 ucho kłódki

- 3** Zwolnij pokrywę komputera, ściągnąjąc ją z przodu komputera i unosząc do góry.  
**4** Ułóż pokrywę obok w bezpiecznym miejscu.

## Widok wnętrza komputera

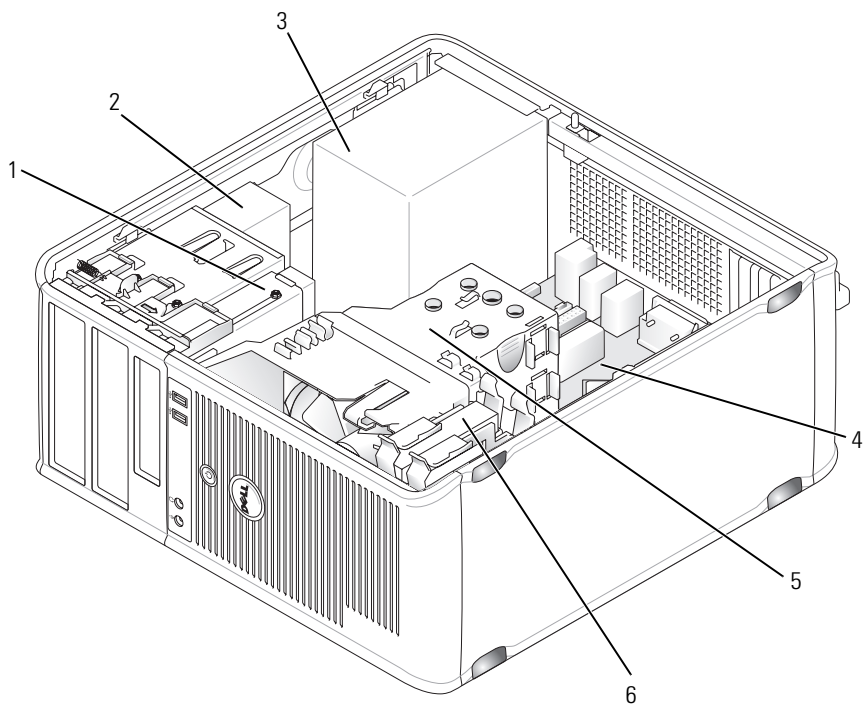

1 napęd dyskietek

3 zasilacz

5 zespół radiatora

2 napęd optyczny

4 płyta systemowa

6 napęd dysku twardego

## Elementy płyty systemowej

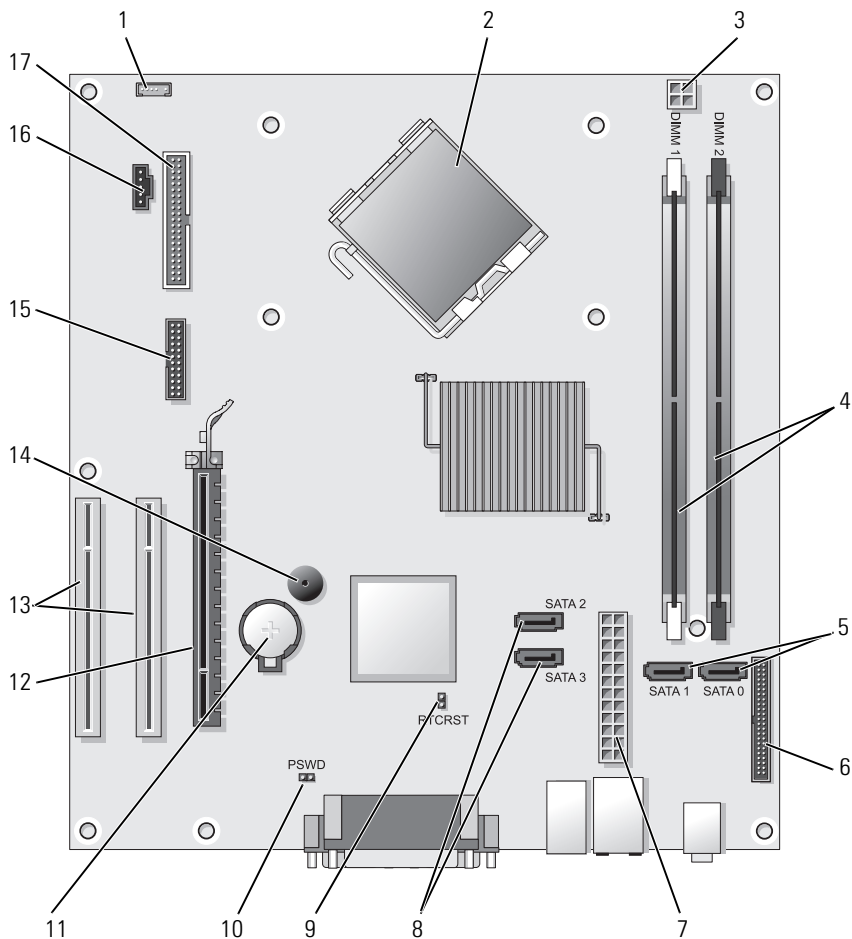

1 złącze głośnika wewnętrznego (INT\_SPKR)

3 złącze zasilania procesora (12VPOWER)

2 złącze procesora (CPU)

4 złącza modułów pamięci (DIMM\_1, DIMM\_2)

- |    |   |    |                                       |
|----|---|----|---------------------------------------|
| 5  | złącza napędu SATA (SATA0, SATA1)                     | 6  | złącze panelu przedniego (FRONTPANEL) |
| 7  | złącze zasilania (POWER)                              | 8  | złącza napędu SATA (SATA2, SATA3)     |
| 9  | zworka resetowania zegara czasu rzeczywistego (RTCST) | 10 | zworka hasła (PSWD)                   |
| 11 | gniazdo baterii (BATTERY)                             | 12 | złącze karty PCI Express x16 (SLOT1)  |
| 13 | złącza karty PCI (SLOT2 i SLOT3)                      | 14 | brzęczyk wewnętrzny (SPKR)            |
| 15 | złącze szeregowo/ PS/2 (PS2/SER2)                     | 16 | złącze wentylatora (FAN_CPU)          |
| 17 | złącze napędu dyskietek (FLOPPY)                      |    |                                       |

## Zakładanie pokrywy komputera



**PRZESTROGA:** Przed rozpoczęciem dowolnej z procedur opisanych w tej części należy zastosować się do instrukcji dotyczących bezpieczeństwa, zamieszczonych w *Przewodniku z informacjami o produkcie*.

- 1 Upewnij się, że kable są podłączone, i przesuń kable na bok.
- 2 Upewnij się, że wewnątrz komputera nie zostały narzędzia ani inne elementy.
- 3 Aby założyć pokrywę:
  - a Dopasuj dół obudowy do występów zawiasów, znajdujących się wzdłuż dolnej krawędzi komputera.
  - b Korzystając z występów zawiasów jako punktu podparcia, obróć pokrywę w dół i zamknij.
  - c Zatrzaśnij obudowę na swoim miejscu, pociągając do tyłu zatrzaśk zwalniania pokrywy, a następnie zwalnając go, gdy pokrywa znajdzie się na swoim miejscu.
  - d Przed podniesieniem komputera należy upewnić się, że pokrywa jest prawidłowo założona.
- 4 Umieść komputer w pozycji góra do góry.



## Rozwiązywanie problemów

Firma Dell oferuje szereg narzędzi, mających na celu pomoc w przypadku, gdy komputer nie funkcjonuje zgodnie z oczekiwaniami użytkownika. Najnowsze informacje na temat rozwiązywania problemów związanych z posiadanym komputerem można znaleźć w witrynie pomocy technicznej firmy Dell w Internecie, pod adresem [support.euro.dell.com](http://support.euro.dell.com).

Jeżeli wystąpią problemy z komputerem, które wymagają pomocy firmy Dell, należy zanotować dokładny opis błędu, kody dźwiękowe lub układy lampek diagnostycznych, dopisać swój kod ESC (kod ekspresowej obsługi) i numer znacznika usługi, a następnie zadzwonić do firmy Dell z miejsca, w którym znajduje się komputer.

Przykładowy kod ekspresowej obsługi i numer seryjny można znaleźć w części „Wyszukiwanie informacji” w *Przewodniku użytkownika*.

Kod ESC (kod usług ekspresowych):

Znacznik usługi:

## Program Dell Diagnostics

 **PRZESTROGA:** Przed rozpoczęciem dowolnej z procedur opisanych w tej części należy zapoznać się z instrukcjami dotyczącymi bezpieczeństwa zamieszczonymi w *Przewodniku z informacjami o produkcie*.

### Kiedy należy używać programu Dell Diagnostics

Jeżeli wystąpi problem z komputerem, przed skontaktowaniem się z firmą Dell w celu uzyskania pomocy technicznej należy wykonać testy opisane w rozdziale Blokowanie i problemy z oprogramowaniem (szczegółowo można znaleźć w wersji elektronicznej *Przewodnika użytkownika*) oraz uruchomić program Dell Diagnostics.

Przed rozpoczęciem zalecane jest wydrukowanie tych procedur.



**OSTRZEŻENIE:** Program Dell Diagnostics działa tylko z komputerami firmy Dell™.



**UWAGA:** Nośnik *Drivers and Utilities* jest opcjonalny i może nie być wysyłany ze wszystkimi komputerami.

W celu sprawdzenia informacji konfiguracyjnych komputera i upewnienia się, że urządzenie, które ma zostać przetestowane, jest wyświetlane w programie konfiguracji systemu i jest aktywne należy zapoznać się z częścią „Konfiguracja systemu” w wersji elektronicznej *Przewodnika użytkownika*.

Uruchom program Dell Diagnostics z dysku twardego lub z nośnika *Drivers and Utilities*.

## Uruchamianie programu Dell Diagnostics z dysku twardego

Program Dell Diagnostics znajduje się na ukrytej partycji narzędzi diagnostycznych na dysku twardym komputera.

 **UWAGA:** Jeśli komputer nie może wyświetlić obrazu na wyświetlaczu, skontaktuj się z firmą Dell.

- 1 Upewnij się, że komputer jest podłączony do gniazda elektrycznego, które na pewno poprawnie działa.
- 2 Włącz (lub uruchom ponownie) komputer.
- 3 Po wyświetleniu logo firmy Dell™ naciśnij natychmiast klawisz <F12>. Wybierz opcję **Diagnostics** (Diagnostyka) z menu rozruchowego i naciśnij klawisz <Enter>.

 **UWAGA:** W przypadku zbyt długiego czasu oczekiwania zostanie wyświetlone logo systemu operacyjnego. Poczekać do chwili wyświetlenia pulpitu systemu Microsoft® Windows®, a następnie wyłączyć komputer i ponów próbę.

 **UWAGA:** Jeżeli wyświetlony zostanie komunikat informujący, że nie znaleziono partycji narzędzi diagnostycznych, należy uruchomić program Dell Diagnostics z nośnika *Drivers and Utilities*.

- 4 Naciśnij dowolny klawisz, aby uruchomić program Dell Diagnostics z partycji narzędzi diagnostycznych na dysku twardym.

## Uruchamianie programu Dell Diagnostics z nośnika Drivers and Utilities

- 1 Włóż nośnik *Drivers and Utilities*.
- 2 Wyłącz i ponownie uruchom komputer.

Po wyświetleniu logo firmy Dell™ natychmiast naciśnij klawisz <F12>.

 **UWAGA:** W przypadku zbyt długiego czasu oczekiwania zostanie wyświetlone logo systemu operacyjnego. Poczekać do chwili wyświetlenia pulpitu systemu Microsoft® Windows®, a następnie wyłączyć komputer i ponów próbę.

 **UWAGA:** Kolejne czynności powodują jednorazową zmianę sekwencji uruchamiania. Przy następnym uruchomieniu komputer wykona sekwencję startową zgodnie z urządzeniami podanymi w programie konfiguracji systemu.

- 3 Po wyświetleniu listy urządzeń rozruchowych zaznacz opcję **CD/DVD/CD-RW** i naciśnij klawisz <Enter>.
- 4 W wyświetlonym menu wybierz opcję **Boot from CD-ROM** (Uruchom z napędu CD-ROM) i naciśnij klawisz <Enter>.

- 5 Wpisz 1, aby uruchomić menu dysku CD, a następnie naciśnij klawisz <Enter>, aby kontynuować.
- 6 Wybierz opcję **Run the 32 Bit Dell Diagnostics** (Uruchom 32-bitową wersję programu Dell Diagnostics) z listy numerowanej. Jeśli pojawi się kilka wersji, wybierz wersję odpowiadającą danemu komputerowi.
- 7 Po wyświetleniu **Main Menu** (menu głównego) programu Dell Diagnostics wybierz test, który ma zostać wykonany.

### Menu główne programu Dell Diagnostics

- 1 Po załadowaniu programu Dell Diagnostics i wyświetleniu ekranu **Main Menu** (Menu główne) kliknij przycisk wybranej opcji.



**UWAGA:** Zaleca się wybranie opcji **Test System** (Testuj system) w celu uruchomienia kompletnych testów komputera.

Opcja	Funkcja
Test Memory (Test pamięci)	Uruchom samodzielny test pamięci
Test System (Test systemu)	Uruchom program System Diagnostics
Exit (Zakończ)	Zakończenie programu diagnostycznego

- 2 Po wybraniu opcji **Test System** (Test systemu) z menu głównego zostanie wyświetlone następujące menu:



**UWAGA:** Zalecane jest wybranie opcji **Extended Test** (Test rozszerzony) z menu poniżej w celu uruchomienia dokładniejszego sprawdzenia urządzeń w komputerze.

Opcja	Funkcja
Express Test (Test szybki)	Wykonuje szybki test urządzeń w systemie. Zazwyczaj trwa to od 10 do 20 minut.
Extended Test (Test rozszerzony)	Wykonuje dokładne sprawdzenie urządzeń w systemie. Zazwyczaj trwa to godzinę lub dłużej.
Custom Test (Test niestandardowy)	Służy do testowania konkretnego urządzenia lub dostosowania uruchamianych testów.
Symptom Tree (Drzewo objawów)	Ta opcja umożliwia wybranie testów na podstawie objawów występującego problemu. Ta opcja wyświetla listę najczęściej spotykanych objawów.

- 3 Jeśli w trakcie testu wystąpił problem, wyświetlany jest komunikat zawierający kod błędu i opis problemu. Zapisz kod błędu oraz opis problemu i skontaktuj się z firmą Dell.



**UWAGA:** W górnej części każdego z ekranów testowych umieszczony jest znaczek usługi. Udzielający pomocy pracownik działu obsługi technicznej zapyta o numer znacznika usługi.

- 4 Jeśli wybrano test z grupy **Custom Test** (Test niestandardowy) **lub Symptom Tree** (Drzewo objawów), dodatkowe informacje można uzyskać, klikając odpowiednią zakładkę opisaną w poniższej tabeli.

Zakładka	Funkcja
Results (Wyniki)	Zawiera wyniki testu i wykryte błędy.
Errors (Błędy)	Wyświetla wykryte błędy, kody błędu i opis problemu.
Help (Pomoc)	Zawiera opis testu i ewentualne warunki wymagane do jego przeprowadzenia.
Configuration (Konfiguracja)	Wyświetla konfigurację sprzętową wybranego urządzenia. Program Dell Diagnostics pobiera informacje o konfiguracji wszystkich urządzeń z programu konfiguracji systemu, z pamięci oraz różnych testów wewnętrznych i wyświetla te informacje na liście urządzeń w lewym okienku ekranu. Lista urządzeń może nie zawierać nazw wszystkich komponentów zamontowanych w komputerze lub przyłączonych do niego urządzeń peryferyjnych.
Parameters (Parametry)	Pozwala dostosować test do indywidualnych wymagań przez zmianę ustawień.

- 5 Po zakończeniu wykonywania testów zamknij ekran testu, aby powrócić do ekranu **Main Menu** (Menu główne). Aby zakończyć działanie programu Dell Diagnostics i uruchomić ponownie komputer, zamknij ekran **Main Menu** (Menu główne).
- 6 Wyjmij nośnik Dell *Drivers and Utilities* (o ile dotyczy).

## Lampki zasilania

 **PRZESTROGA:** Przed rozpoczęciem dowolnej z procedur opisanych w tej części należy zapoznać się z instrukcjami dotyczącymi bezpieczeństwa zamieszczonymi w Przewodniku z informacjami o produkcie.

Umieszczony z przodu komputera przycisk zasilania (dwukolorowa dioda LED) może świecić w sposób przerywany lub stały, co oznacza różne stany:

- Jeżeli lampka zasilania jest wyłączona — komputer jest wyłączony lub nie jest zasilany.
  - Włóż ponownie kabel zasilania do złącza zasilania z tyłu komputera i gniazda elektrycznego.
  - Jeśli komputer jest podłączony do listwy zasilającej, upewnij się, że listwa jest podłączona do gniazda elektrycznego i włączona. Pomiń urządzenia zabezpieczające, listwy zasilające i przedłużacze, aby sprawdzić, czy komputer odpowiednio się włącza.
  - Upewnij się, że gniazdo elektryczne jest sprawne, sprawdzając je za pomocą innego urządzenia, np. lampy.
- Jeżeli lampka zasilania świeci na zielono, a komputer nie reaguje:
  - Upewnij się, że wyświetlacz jest podłączony i zasilony.
  - Jeśli wyświetlacz jest podłączony i zasilony, patrz „Kody dźwiękowe” na stronie 406.
- Jeżeli lampka zasilania miga na zielono — komputer jest w trybie gotowości. Naciśnij klawisz na klawiaturze, rusz myszą lub naciśnij przycisk zasilania, aby wznowić normalną pracę. Jeśli lampka zasilania świeci na zielono, a komputer nie reaguje:
  - Upewnij się, że wyświetlacz jest podłączony i zasilony.
  - Jeśli wyświetlacz jest podłączony i zasilony, patrz „Kody dźwiękowe” na stronie 406.
- Jeśli lampka zasilania świeci na pomarańczowo, komputer odbiera energię elektryczną, ale urządzenie może być uszkodzone lub niepoprawnie zainstalowane.
  - Wyjmij, a następnie zainstaluj ponownie moduły pamięci.
  - Wyjmij, a następnie zainstaluj ponownie wszystkie karty.
  - Jeśli jest to możliwe, wyjmij i zainstaluj ponownie kartę graficzną.

- Jeśli lampka zasilania miga na pomarańczowo, może istnieć problem z zasilaniem lub awaria urządzenia wewnętrznego.
  - Upewnij się, że wszystkie kable zasilania są dobrze podłączone do płyty systemowej (patrz „Elementy płyty systemowej” na stronie 389).
  - Upewnij się, że główny kabel zasilania i kabel przedniego panelu są dobrze podłączone do płyty systemowej (patrz „Elementy płyty systemowej” na stronie 389).

## Kody dźwiękowe

Komputer może podczas uruchamiania wygenerować serię dźwięków, jeśli monitor nie może wyświetlić błędów lub problemów. Sygnały te, nazywane kodami dźwiękowymi, identyfikują problem. Na przykład kod 1-3-1 (jeden z możliwych kodów dźwiękowych) składa się z jednego dźwięku, zestawu trzech dźwięków, po którym następuje jeden dźwięk. Ten kod dźwiękowy informuje, że w komputerze wystąpił problem z pamięcią.

Ponowne włożenie modułów pamięci może wyeliminować błędy o następujących kodach. Jeśli problem będzie się powtarzać, skontaktuj się z firmą Dell (patrz „Kontakt z firmą Dell” w *Przewodniku użytkownika*) i uzyskaj informacje dotyczące pomocy technicznej.

Kod	Przyczyna
od 1-3-1 do 2-4-4	Nieprawidłowo zidentyfikowane lub używane moduły pamięci
4-3-1	Błąd pamięci powyżej adresu 0FFFFh

Jeśli usłyszysz któryś z podanych kodów błędów, przejdź do części „Kontakt z firmą Dell” w *Przewodniku użytkownika* i uzyskaj informacje dotyczące pomocy technicznej.

Kod	Przyczyna
1-1-2	Uszkodzenie rejestru mikroprocesora
1-1-3	Błąd odczytu/zapisu NVRAM
1-1-4	Błąd sumy kontrolnej ROM BIOS
1-2-1	Błąd programowalnego czasomierza interwału

<b>Kod</b>	<b>Przyczyna</b>
1-2-2	Błąd inicjalizacji DMA
1-2-3	Błąd odczytu/zapisu rejestru stron DMA
1-3	Błąd podczas testowania pamięci obrazu
od 1-3-1 do 2-4-4	Nieprawidłowo zidentyfikowane lub używane moduły pamięci
3-1-1	Błąd w rejestrze podrzędnym DMA
3-1-2	Błąd w rejestrze nadrzędnym DMA
3-1-3	Błąd w rejestrze nadrzędnym masek przerwań
3-1-4	Błąd w rejestrze podrzędnym masek przerwań
3-2-2	Błąd ładowania wektora przerwań
3-2-4	Błąd podczas testowania kontrolera klawiatury
3-3-1	Utrata zasilania NVRAM
3-3-2	Błędna konfiguracja pamięci NVRAM
3-3-4	Błąd podczas testowania pamięci obrazu
3-4-1	Błąd inicjalizacji ekranu
3-4-2	Błąd odtwarzania ekranu
3-4-3	Błąd przeszukiwania pamięci ROM obrazu
4-2-1	Brak taktu zegara
4-2-2	Błąd podczas zamykania komputera
4-2-3	Błąd bramki A20
4-2-4	Nieoczekiwane przerwianie w trybie chronionym
4-3-1	Błąd pamięci powyżej adresu 0FFFFh
4-3-3	Uszkodzenie kości licznika 2
4-3-4	Zegar nie działa
4-4-1	Błąd podczas testowania portu szeregowego lub równoległego
4-4-2	Błąd podczas testowania pamięci obrazu
4-4-3	Błąd podczas testowania koprocatora matematycznego
4-4-4	Błąd podczas testowania pamięci podręcznej

## Komunikaty systemowe



**UWAGA:** Jeśli otrzymany komunikat nie znajduje się w tabeli, należy zapoznać się z dokumentacją systemu operacyjnego lub programu, który był uruchomiony w momencie wyświetlenia komunikatu.

**Alert! Previous attempts at booting this system have failed at checkpoint [nnnn]. For help in resolving this problem, please note this checkpoint and contact Dell Technical Support (Uwaga! Poprzednie próby uruchomienia tego systemu zakończyły się niepowodzeniem w punkcie kontrolnym [nnnn]. W celu zyskania pomocy przy rozwiązywaniu tego problemu zapisz ten punkt kontrolny i skontaktuj się z pomocą techniczną firmy Dell) —**

Komputer nie mógł zakończyć procedury uruchamiającej trzy razy pod rząd z powodu tego samego błędu.

**CMOS checksum error (Błąd sumy kontrolnej CMOS) —** Możliwe uszkodzenie płyty głównej lub rozładowanie baterii RTC. Wymień baterię.

**CPU fan failure (Awaria wentylatora CPU) —** Awaria wentylatora CPU. Wymień wentylator CPU.

**Diskette drive 0 seek failure (Wyszukanie napędu dyskietek 0 nie powiodło się) —** Może być luźny kabel lub informacje konfiguracyjne mogą nie odpowiadać konfiguracji sprzętu. Sprawdź połączenia kabli.

**Diskette read failure (Nie można dokonać odczytu dyskietki) —**

Dyskietka może być uszkodzona lub kabel może być luźny. Wymień dyskietkę/sprawdź, czy nie ma luźnych kabli.

**Hard-disk drive failure (Awaria dysku twardego) —** Możliwa awaria napędu dysku twardego w trakcie testu HDD POST. Sprawdź kable/zamień dyski twarde.



**Hard-disk drive read failure (Awaria odczytu z napędu dysku twardego)** — Możliwa awaria napędu HDD w trakcie testu podczas uruchamiania HDD.

**Keyboard failure (Awaria klawiatury)** — Awaria klawiatury lub luźny kabel klawiatury.

**No boot device available (Brak urządzenia rozruchowego)** — System nie może wykryć urządzenia lub partycji rozruchowej.

- Jeżeli urządzeniem rozruchowym jest dyskietka, upewnij się, że kable napędu są podłączone oraz że w napędzie znajduje się dyskietka startowa.
- Jeżeli urządzeniem rozruchowym jest dysk twardy, upewnij się, że kable napędu są podłączone, napęd jest zainstalowany, właściwie zamontowany i ma partycję startową.
- Uruchom program konfiguracji systemu i upewnij się, że informacje dotyczące sekwencji rozruchowej są prawidłowe.

**No timer tick interrupt (Brak przerwania taktującego zegara)** — Układ scalony na płycie systemowej może działać niepoprawnie lub wystąpiła awaria płyty głównej.

**Non-system disk or disk error (Brak dysku systemowego lub błąd dysku)** — Wymień dyskietkę na dyskietkę z rozruchowym system operacyjnym lub wyjmij dyskietkę z napędu dyskietek A i uruchom ponownie komputer.

**Not a boot diskette (To nie jest dyskietka rozruchowa)** — Włóż dyskietkę rozruchową i uruchom ponownie komputer.

**USB over current error (Błąd przekroczenia prądu USB)** — Odłącz urządzenie USB. Dla urządzenia USB należy użyć zewnętrznego źródła zasilania.



**NOTICE – Hard Drive SELF MONITORING SYSTEM has reported that a parameter has exceeded its normal operating range. DELL recommends that you back up your data regularly. A parameter out of range may or may not indicate a potential hard drive problem (POUCZENIE – SYSTEM SAMODZIELNEGO MONITOROWANIA zgłosił, że parametr przekroczył swój normalny zakres roboczy. Firma Dell zaleca regularne tworzenie kopii zapasowej danych. Wykroczenie parametru poza zakres może, ale nie musi, oznaczać potencjalny problem z napędem dysku twardego) —** Błąd S.M.A.R.T, ewentualna awaria HDD. Tę funkcję można włączyć lub wyłączyć w konfiguracji systemu BIOS.

## Lampki diagnostyczne



 **PRZESTROGA:** Przed rozpoczęciem dowolnej z procedur opisanych w tej części należy zastosować się do instrukcji dotyczących bezpieczeństwa, zamieszczonych w Przewodniku z informacjami o produkcji.



Aby pomóc w rozwiązywaniu problemów, komputer wyposażony jest w cztery lampki na panelu przednim lub tylnym, oznaczone 1, 2, 3 i 4. Lampki te mogą świecić na zielono lub być wyłączone. Podczas normalnego uruchamiania komputera układ zapalonych lampek, czyli zakodowane nimi informacje, zmieniają się w miarę wykonywania procesu rozruchowego. Podczas normalnego uruchamiania komputera układ zapalonych lampek, czyli zakodowane nimi informacje, zmieniają się w miarę wykonywania procesu rozruchowego. Jeżeli test POST przeprowadzany w ramach rozruchu systemu został zakończony pomyślnie, wszystkie cztery lampki świecą się na zielono w sposób ciągły. Jeżeli podczas procesu POST wystąpi błąd w działaniu komputera, układ świecących diod może pomóc w określeniu etapu procesu, na którym komputer się zatrzymał.



 **UWAGA:** Orientacja lampek diagnostycznych może się różnić w zależności od typu komputera. Lampki diagnostyczne mogą być ułożone pionowo lub poziomo.

Stan lampek	Opis problemu	Sugerowane rozwiązanie
	<p data-bbox="367 268 639 432">Komputer znajduje się w normalnym stanie wyłączenia lub możliwe, że wystąpił błąd poprzedzający uruchomienie systemu BIOS.</p> <p data-bbox="367 448 639 592">Lampki diagnostyczne nie zapalają się po pomyślnym rozruchu komputera i przejściu do systemu operacyjnego.</p>	<p data-bbox="654 268 975 347">Podłącz komputer do sprawnego gniazda elektrycznego i naciśnij przycisk zasilania.</p>
	<p data-bbox="367 619 605 699">Możliwa awaria systemu BIOS; komputer jest w trybie przywracania.</p>	<p data-bbox="654 619 975 751">Uruchom narzędzie BIOS Recovery (Przywracanie systemu BIOS), zaczekaj na zakończenie przywracania, a następnie uruchom ponownie komputer.</p>
	<p data-bbox="367 778 628 799">Możliwa awaria procesora.</p>	<p data-bbox="654 778 964 858">Zainstaluj ponownie procesor, a następnie uruchom ponownie komputer.</p>

Stan lampek	Opis problemu	Sugerowane rozwiązanie
	<p>Moduły pamięci zostały wykryte, ale wystąpiła awaria pamięci.</p>	<ul style="list-style-type: none"> <li>• Jeżeli zainstalowany jest jeden moduł pamięci, przeinstaluj go i ponownie uruchom komputer (instrukcje wyjmowania i instalowania modułów pamięci można znaleźć w wersji elektronicznej <i>Przewodnika użytkownika</i>).</li> <li>• Jeżeli zainstalowanych jest więcej modułów pamięci niż jeden, wyjmij te moduły, zainstaluj powtórnie jeden moduł, a następnie ponownie uruchom komputer. Jeżeli proces uruchomienia komputera przebiegnie normalnie, powtórnie zainstaluj kolejny moduł. Powtarzaj tę procedurę aż do zidentyfikowania wadliwego modułu lub do bezbłędnego zakończenia powtórnej instalacji wszystkich modułów.</li> <li>• Jeśli to możliwe, zainstaluj w komputerze prawidłowo działającą pamięć tego samego typu.</li> <li>• Jeśli problem nie został usunięty, skontaktuj się z firmą Dell.</li> </ul>

Stan lampek	Opis problemu	Sugerowane rozwiązanie
	<p>Możliwa awaria karty graficznej.</p>	<ul style="list-style-type: none"> <li>• Jeśli w komputerze znajduje się karta graficzna, wyjmij ją, zainstaluj ponownie, a następnie ponownie uruchom komputer.</li> <li>• Jeśli problem wciąż występuje, zainstaluj inną, sprawną kartę graficzną i uruchom ponownie komputer.</li> <li>• Jeśli problem nie został rozwiązany lub w komputerze znajduje się zintegrowany układ graficzny, skontaktuj się z firmą Dell.</li> </ul>
	<p>Możliwa awaria dysku twardego lub napędu dyskietek.</p>	<p>Powtórnie zamontuj wszystkie kable zasilania i danych, a następnie uruchom ponownie komputer.</p>
	<p>Możliwa awaria złącza USB.</p>	<p>Zainstaluj ponownie wszystkie urządzenia USB, sprawdź połączenia kabli, a następnie uruchom ponownie komputer.</p>

Stan lampek	Opis problemu	Sugerowane rozwiązanie
	<p>Nie wykryto modułów pamięci.</p>	<ul style="list-style-type: none"> <li>• Jeżeli zainstalowany jest jeden moduł pamięci, przeinstaluj go i ponownie uruchom komputer. Instrukcje wyjmowania i instalowania modułów pamięci można znaleźć w wersji elektronicznej <i>Przewodnika użytkownika</i>.</li> <li>• Jeżeli zainstalowanych jest więcej modułów pamięci niż jeden, wyjmij te moduły, zainstaluj powtórnie jeden moduł, a następnie ponownie uruchom komputer. Jeżeli proces uruchomienia komputera przebiegnie normalnie, powtórnie zainstaluj kolejny moduł. Powtarzaj tę procedurę aż do zidentyfikowania wadliwego modułu lub do bezbłędnego zakończenia powtórnej instalacji wszystkich modułów.</li> <li>• Jeśli to możliwe, zainstaluj w komputerze prawidłowo działającą pamięć tego samego typu.</li> <li>• Jeśli problem nie został usunięty, skontaktuj się z firmą Dell.</li> </ul>
	<p>Moduły pamięci zostały wykryte, ale występuje błąd konfiguracji lub zgodności pamięci.</p>	<ul style="list-style-type: none"> <li>• Upewnij się, że nie istnieją żadne specjalne wymagania dotyczące położenia modułów pamięci lub złączy pamięci.</li> <li>• Sprawdź, czy instalowane moduły pamięci są zgodne z komputerem.</li> <li>• Jeśli problem nie został usunięty, skontaktuj się z firmą Dell.</li> </ul>

Stan lampek	Opis problemu	Sugerowane rozwiązanie
	Wystąpiła awaria. Ten wzorzec jest również wyświetlany po uruchomieniu programu konfiguracji systemu i nie musi oznaczać problemu.	<ul style="list-style-type: none"> <li>• Upewnij się, że kable łączące płytę systemową z dyskiem twardym i napędem optycznym są poprawnie podłączone.</li> <li>• Sprawdź komunikat wyświetlony przez komputer na ekranie.</li> <li>• Jeśli problem nie został usunięty, skontaktuj się z firmąDell.</li> </ul>
	Po zakończeniu testów POST wszystkie cztery lampki diagnostyczne przez chwilę świecą na zielono przed wyłączeniem wskazującym na normalny stan pracy.	Brak.

## Usuwanie zapomnianych haseł

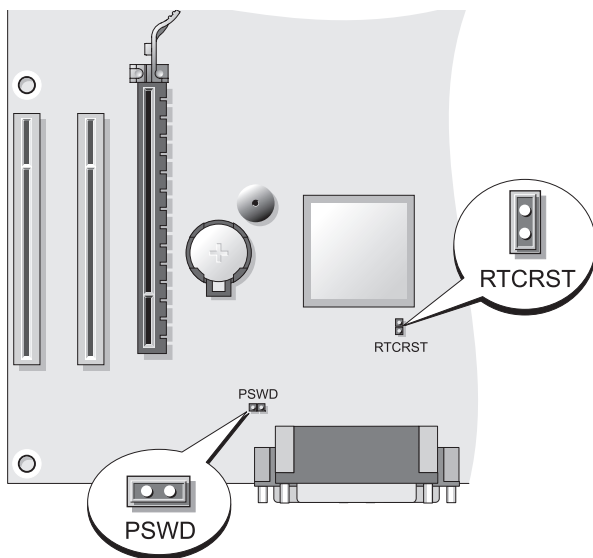

 **PRZESTROGA:** Przed rozpoczęciem dowolnej z procedur opisanych w tej części należy zastosować się do instrukcji dotyczących bezpieczeństwa, zamieszczonych w *Przewodniku z informacjami o produkcie*.

- 1 Postępuj zgodnie z procedurami opisanymi w części „Zanim zaczniesz” na stronie 362.
- 2 Zdejmij pokrywę komputera (patrz „Zdejmowanie pokrywy komputera” na stronie 396).
- 3 Znajdź 2-stykową zworkę hasła (PSWD) na płycie systemowej. Domyślnie styk 1 i styk 2 powinny być połączone. Trzeba będzie zdjąć zworkę i uruchomić system w następujący sposób.
- 4 Zdejmij zworkę.



- 5 Załóż pokrywę komputera (patrz „Zakładanie pokrywy komputera” na stronie 390).
- ➔ **OSTRZEŻENIE:** Aby podłączyć kabel sieciowy, należy najpierw podłączyć kabel do urządzenia sieciowego, a następnie do komputera.
- 6 Podłącz komputer i pozostałe urządzenia do gniazd elektrycznych i włącz ich zasilanie.
- 7 Po wyświetleniu przez komputer pulpitu systemu Microsoft® Windows® wyłącz komputer (patrz „Wyłączanie komputera” na stronie 364).
- 8 Wyłącz monitor i odłącz go od gniazda elektrycznego.
- 9 Odłącz kabel zasilania komputera od gniazda zasilającego, a następnie naciśnij przycisk zasilania, aby uziemić płytę systemową.
- 10 Zdejmij obudowę komputera.
- 11 Znajdź 2-stykową zworkę hasła (PSWD) na płycie systemowej i zamontuj ją, aby uaktywnić funkcję hasła.
- 12 Załóż pokrywę komputera (patrz „Zakładanie pokrywy komputera” na stronie 390).



-  **OSTRZEŻENIE:** Aby podłączyć przewód sieciowy, należy najpierw podłączyć go do gniazda sieciowego w ścianie, a następnie do komputera.
- 13 Podłącz komputer i pozostałe urządzenia do gniazd elektrycznych i włącz ich zasilanie.
-  **UWAGA:** Spowoduje to włączenie funkcji hasła. Gdy przejdziesz do konfiguracji systemu (patrz „Uruchamianie konfiguracji systemu” w *Przewodniku użytkownika*), zarówno opcja hasła systemowego, jak i administratora są wyświetlane jako Not Set (Nieustawione) — oznacza to, że funkcja hasła jest włączona, ale nie przypisano żadnego hasła.
- 14 Przypisz nowe hasło systemowe i/lub hasło administratora.

## Czyszczenie ustawień pamięci CMOS

 **PRZESTROGA:** Przed rozpoczęciem dowolnej z procedur opisanych w tej części należy zastosować się do instrukcji dotyczących bezpieczeństwa, zamieszczonych w *Przewodniku z informacjami o produkcji*.

- 1 Postępuj zgodnie z procedurami opisanymi w części „Zanim zaczniesz” na stronie 362.

 **UWAGA:** Aby wyczyścić ustawienia pamięci CMOS, komputer musi być odłączony od gniazda elektrycznego.

- 2 Zdejmij pokrywę komputera (patrz „Zdejmowanie pokrywy komputera” na stronie 396).
- 3 Zdejmij pokrywę komputera.
- 4 Zresetuj bieżące ustawienia CMOS:
- a Odszukaj zworki hasła (PSWD) i CMOS (RTCRST) na płycie systemowej (patrz „Usuwanie zapomnianych haseł” na stronie 415).
  - b Odłącz wtyczkę zworki hasła od styków.
  - c Umieść wtyczkę zworki hasła na stykach RTCRST i poczekaj około 5 sekund.
  - d Zdejmij zworkę hasła ze styków RTCRST i umieść z powrotem na stykach hasła.
- 5 Załóż pokrywę komputera (patrz „Zakładanie pokrywy komputera” na stronie 390).

 **OSTRZEŻENIE:** Aby podłączyć kabel sieciowy, należy najpierw podłączyć kabel do portu lub urządzenia sieciowego, a następnie do komputera.

- 6 Podłącz komputer i pozostałe urządzenia do gniazd elektrycznych i włącz ich zasilanie.

## Aktualizacja systemu BIOS

System BIOS może wymagać aktualizacji, jeśli jest dostępne uaktualnienie lub w przypadku wymiany płyty systemowej.

- 1 Włącz komputer.
- 2 Znajdź plik uaktualnienia BIOS dla posiadanego komputera w witrynie pomocy technicznej firmy Dell w Internecie, pod adresem [support.euro.dell.com](http://support.euro.dell.com).
- 3 Kliknij przycisk **Download Now** (Pobierz teraz), aby pobrać plik.
- 4 W przypadku wyświetlenia okna **Export Compliance Disclaimer** (Zrzeczenie się odpowiedzialności z tytułu zapewnienia zgodności eksportu), kliknij opcję **Yes, I Accept this Agreement** (Tak, akceptuję tę umowę).  
Zostanie wyświetlone okno **File Download** (Pobieranie pliku).
- 5 Kliknij opcję **Save this program to disk** (Zapisz ten program na dysku), a następnie kliknij przycisk **OK**.  
Zostanie wyświetlone okno **Save In** (Zapisz w).
- 6 Kliknij strzałkę w dół, aby wyświetlić menu **Save In** (Zapisz w), wybierz opcję **Desktop** (Pulpit), a następnie kliknij przycisk **Save** (Zapisz).  
Plik zostanie pobrany na pulpit.
- 7 Kliknij przycisk **Close** (Zamknij) po wyświetleniu okna **Download Complete** (Pobieranie zakończone).  
Ikona pliku będzie wyświetlana na pulpicie i będzie miała taką samą nazwę, jak pobrany plik uaktualnienia systemu BIOS.
- 8 Dwukrotnie kliknij ikonę pliku na pulpicie i postępuj zgodnie z instrukcjami wyświetlanymi na ekranie.

# Indeks

## C

Centrum pomocy i obsługi technicznej, 361

## D

Dell  
wityryna pomocy technicznej, 360

diagnostyka

Dell, 401

kody dźwiękowe, 406

dokumentacja

bezpieczeństwo, 358

ergonomia, 358

gwarancja, 358

prawo, 358

Przewodnik użytkownika, 358

Przewodnik z informacjami o

produkcje, 358

Skrócony informator, 358

Umowa licencyjna użytkownika

końcowego, 358

wersja elektroniczna, 360

drukarka

kabel, 376

konfigurowanie, 367, 376

podłączanie, 367, 376

dysk CD z systemem operacyjnym, 361

dyski CD

system operacyjny, 361

## E

etykiety

Microsoft Windows, 359

znacznik serwisowy, 383, 392

znacznik usługi, 359

## H

hasło

usuwanie, 415

zworka, 415

## I

informacje dotyczące ergonomii, 358

informacje o gwarancji, 358

informacje prawne, 358

instalowanie części  
wyłączanie komputera, 364  
zalecane narzędzia, 364  
zanim zaczniesz, 363

instrukcje dotyczące  
bezpieczeństwa, 358

## K

kody dźwiękowe, 406

komputer  
elementy wewnątrz, 388, 398  
kody dźwiękowe, 406  
widok wewnątrz, 388  
widok wnętrza, 398

komunikaty o błędach  
kody dźwiękowe, 406

Kreator konfiguracji sieci, 368

kreatory  
Kreator konfiguracji sieci, 368

## L

lampki  
zasilanie, 382

## M

monitor  
podłączanie DVI, 377-378  
podłączanie dwóch, 377-378  
podłączanie telewizora, 377-378

podłączanie VGA, 377-378  
tryb klonowania, 379  
tryb rozszerzonego pulpitu, 379  
ustawienia wyświetlacza, 379

## P

plik pomocy  
Centrum pomocy i obsługi  
technicznej systemu  
Windows, 361

pokrywa  
zakładanie, 390, 400  
zdejbowanie, 386, 396

połączenie internetowe  
konfigurowanie, 370

połączenie z Internetem  
informacje o, 369  
opcje, 369

problemy  
kody dźwiękowe, 406  
program Dell Diagnostics, 401

program Dell Diagnostics, 401

Przewodnik użytkownika, 358

Przewodnik z informacjami o  
produkcji, 358

plyta główna. Patrz *plyta  
systemowa*

plyta główna. Patrz *plyta  
systemowa*

plyta systemowa, 389, 399

## R

- ResourceCD
  - program Dell Diagnostics, 401
- rozwiązywanie problemów
  - Centrum pomocy i obsługi technicznej, 361
  - program Dell Diagnostics, 401

## S

- S.M.A.R.T, 410
- sieć
  - Kreator konfiguracji sieci, 368
- sprzęt
  - kody dźwiękowe, 406
  - program Dell Diagnostics, 401
- system operacyjny
  - ponowna instalacja, 361

## T

- telewizor
  - podłączanie do komputera, 377-378

## U

- Umowa licencyjna użytkownika końcowego, 358
- UPS

- uruchamianie programu Dell Diagnostics z dysku CD Drivers and Utilities, 402
- uruchamianie programu Dell Diagnostics z dysku twardego, 402
- ustawienia CMOS
  - czyszczenie, 417

## W

- Windows XP
  - Centrum pomocy i obsługi technicznej, 361
  - Kreator konfiguracji sieci, 368
  - ponowna instalacja, 361
- witryna internetowa pomocy technicznej, 360

## Z

- zasilacz bezprzerwowy. Patrz *UPS*
- zasilanie
  - lampka, 382
  - przycisk, 381, 392
  - UPS
    - urządzenia dopasowujące linii
    - urządzenia ochronne
    - urządzenia przeciwprzepięciowe
- znacznik serwisowy, 383, 392
- znacznik usługi, 359





**צ****תיעוד**

אחריות, 428  
 ארגונומיה, 428  
 בטיחות, 428  
 הסכם רשיון למשתמש קצה, 428  
 מדריך למשתמש, 428  
 מדריך מידע מוצר, 428  
 מדריך עזר מהיר, 428  
 מקוון, 430  
 תקינה, 428

**צג**

הגדרות תצוגה, 448  
 חיבור טלוויזיה, 446, 448  
 חיבור שניים, 446, 447  
 חיבור DVI, 446, 447  
 חיבור VGA, 446, 447  
 מצב שולחן עבודה מורחב, 448  
 מצב שכפול, 448

**ק****תקליטורים**

מערכת הפעלה, 431

**R**

ResourceCD  
 תוכנית האבחון של Dell, 470

**קובץ עזרה**

מרכז העזרה והתמיכה של  
 Windows, 431

קודי צפצוף, 475

**S**

S.M.A.R.T, 478

**ר****רשת**

אשף הגדרת הרשת, 438

**U**

UPS, 448

**ת**

תג שירות, 429, 451, 460

**W**

Windows XP  
 אשף הגדרת הרשת, 438  
 התקנה מחדש, 431  
 מרכז העזרה והתמיכה, 431

**תוויות**

תג שירות, 429, 451, 460  
 Microsoft Windows, 429

תוכנית האבחון של Dell, 470



**ח**

קודי צפצוף, 475  
רכיבים בתוך, 467, 457

חומרה

קודי צפצוף, 475  
תוכנית האבחון של Dell, 470

מידע תקינה, 428

מכסה

החלפה, 469, 459  
הסרה, 465, 455

חיבור אינטרנט

אודות, 439

אפשרויות, 439

הגדרה, 440

מערכת ההפעלה - תקליטור, 431

מערכת הפעלה

התקנה מחדש, 431

**ט**

טלויזיה

חיבור למחשב, 448, 446

מרכז העזרה והתמיכה, 431

**נ**

נוריות

חשמל, 451

**ל**

לוח אם. ראה לוח מערכת 458

לוח מערכת, 468, 458

**ו**

סיסמה

מגשר, 482

ניקוי, 482

**מ**

מדפסת

הגדרה, 445, 437

חיבור, 445, 437

כבל, 446

**פ**

פתרון בעיות

מרכז העזרה והתמיכה, 431

תוכנית האבחון של Dell, 470

מדריך למשתמש, 428

מדריך מידע מוצר, 428

מחשב

מבט מבפנים, 467, 457

# אינדקס

## א

אבחון  
קודי צפצוף, 475  
470, Dell

אחריות, מידע, 428

אל פסק ראה UPS 448

ארגונומיה, מידע, 428

אשף הגדרת הרשת, 438

אשפים  
אשף הגדרת הרשת, 438

אתר התמיכה של Dell, 430

אתר תמיכה, 430

## ב

בעיות  
קודי צפצוף, 475  
תוכנית האבחון של Dell, 470

## ה

הגדרות CMOS  
ניקוי, 484

הודעות שגיאה  
קודי צפצוף, 475

הוראות בטיחות, 428

הסכם רשיון למשתמש קצה, 428

### חשמל

התקני הגנה 448

לחצן, 450, 461

מייצבי מתח 448

מייצבי קו 448

נורית, 451

UPS 448

הפעלת תוכנית האבחון של Dell מהכונן  
הקשיח, 470

הפעלת תוכנית האבחון של Dell  
מהתקליטור Drivers and  
Utilities, 471

### התקנת חלקים

כיבוי המחשב, 434

כלים מומלצים, 434

לפני שתתחיל, 433



## עדכון ה- BIOS

ייתכן שיהיה צורך לעדכן את ה- BIOS כאשר עדכון זמין או בעת החלפת לוח המערכת.

- 1 הפעל את המחשב.
- 2 אתר את קובץ עדכון ה- BIOS עבור המחשב שברשותך באתר התמיכה של Dell בכתובת [support.dell.com](http://support.dell.com).
- 3 לחץ על **Download Now** (הורד כעת) כדי להוריד את הקובץ.
- 4 אם מופיע החלון **Export Compliance Disclaimer** (כתב ויתור לתאימות ייצוא), לחץ על **Yes, I Accept this Agreement** (כן, אני מקבל הסכם זה). החלון **File Download** (הורדת קובץ) מופיע.
- 5 לחץ על **Save this program to disk** (שמור תוכנית זו לדיסק) ולאחר מכן לחץ על **OK** (אישור). החלון **Save In** (שמור ב) מופיע.
- 6 לחץ על החץ למטה כדי להציג את התפריט **Save In** (שמור ב), בחר **Desktop** (שולחן עבודה) ולאחר מכן לחץ על **Save** (שמור). הקובץ יורד לשולחן העבודה שלך.
- 7 עם הופעת החלון **Download Complete** (הורדה הושלמה), לחץ על **Close** (סגור).
- 8 סמל הקובץ מופיע על שולחן העבודה וישומו זהה לקובץ עדכון ה- BIOS שהורדת. לחץ פעמיים על סמל הקובץ בשולחן העבודה ובצע את ההוראות שמופיעות על המסך.

**הודעה:** כדי לחבר כבל רשת, תחילה חבר את הכבל לשקע הרשת בקיר ולאחר מכן חבר אותו למחשב.

13 חבר את המחשב וההתקנים לשקעי חשמל והפעל אותם.

**הערה:** הליך זה מאפשר את תכונת הסיסמה. בעת כניסה להגדרת המערכת (ראה "כניסה להגדרת המערכת" במדריך למשתמש), אפשרויות סיסמת המערכת וסיסמת מנהל המערכת מוצגות כ- **Not Set** (לא מוגדרת) — כלומר, תכונת הסיסמה מאופשרת, אך לא מוקצית סיסמה.

14 הקצה סיסמת מערכת ו/או מנהל מערכת חדשה.

## ניקוי הגדרות CMOS

**התראה:** לפני שתתחיל לבצע הליך כלשהו בסעיף זה, בצע את הוראות הבטיחות המפורטות במדריך מידע המוצר.

1 בצע את ההליכים בסעיף "לפני שתתחיל" בעמוד 32.

**הערה:** כדי לנקות את הגדרת ה-CMOS, יש לנתק את המחשב משקע החשמל.

2 הסר את מכסה המחשב (ראה "הסרת מכסה המחשב" בעמוד 465).

3 הסר את מכסה המחשב.

4 אפס את הגדרות ה-CMOS הנוכחיות:

a אתר את מגשר הסיסמה (PSWD) ומגשר ה-CMOS (RTCRST) בלוח המערכת (ראה "ניקוי סיסמאות שנשכחו" בעמוד 482).

b הסר את תקע מגשר הסיסמה מהפינים שלו.

c חבר את תקע מגשר הסיסמה על הפינים של RTCRST והמתן 5 שניות בקירוב.

d הסר את תקע המגשר מהפינים של RTCRST והחזר אותו לפינים של הסיסמה.



5 התקן את מכסה המחשב (ראה "התקנת מכסה המחשב" בעמוד 549).

**הודעה:** כדי לחבר כבל רשת, תחילה חבר את הכבל ליציאה או להתקן של הרשת ולאחר מכן חבר אותו למחשב.

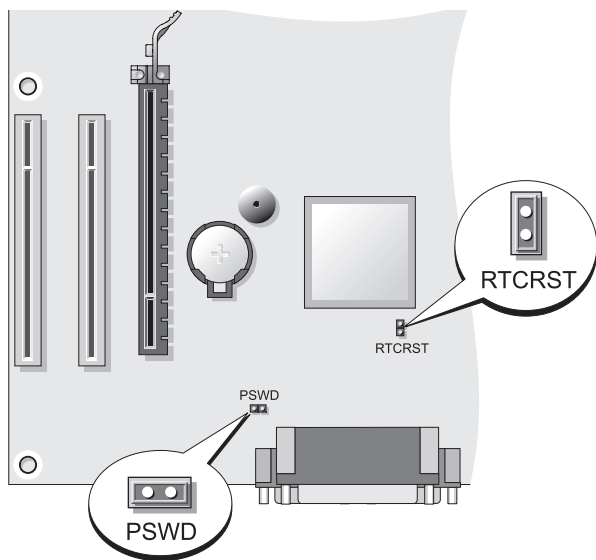
6 חבר את המחשב וההתקנים לשקעי חשמל והפעל אותם.



- 5 התקן את מכסה המחשב (ראה "התקנת מכסה המחשב" בעמוד 459).
- 6 **הודעה:** כדי לחבר כבל רשת, תחילה חבר את הכבל להתקן הרשת ולאחר מכן חבר אותו למחשב.
- 7 חבר את המחשב וההתקנים לשקעי חשמל והפעל אותם.
- 8 לאחר הופעת שולחן העבודה של Microsoft® Windows®, כבה את המחשב (ראה "כיבוי המחשב" בעמוד 434).
- 9 כבה את הצג ונתק אותו משקע החשמל.
- 10 נתק את כבל החשמל של המחשב משקע החשמל ולחץ על לחצן ההפעלה כדי להאריק את לוח המערכת.
- 11 פתח את מכסה המחשב.
- 12 אתר את מגשר הסיסמה בן 2 הפינים (PSWD) בלוח המערכת וחבר אותו, כדי לאפשר מחדש את תכונת הסיסמה.
- 13 התקן את מכסה המחשב (ראה "התקנת מכסה המחשב" בעמוד 459).

תבנית נוריות	תיאור הבעיה	הצעת פתרון
	<p>אירעה תקלה.</p> <p>תבנית זו מוצגת גם בעת כניסה להגדרת המערכת וייתכן שאינה מציינת בעיה.</p>	<ul style="list-style-type: none"> <li>• ודא שהכבלים מהכונן הקשיח ומהכונן האופטי מחוברים כהלכה ללוח המערכת.</li> <li>• קרא את הודעת המחשב המופיעה על מסך הצג.</li> <li>• אם הבעיה נמשכת, פנה אל Dell.</li> </ul>
	<p>לאחר השלמת POST, כל ארבע הנוריות מאירות בירוק לזמן קצר ולאחר מכן כבות כדי לציין מצב פעולה רגילה.</p>	<p>אין.</p>

## ניקוי סיסמאות שנשכחו

**⚠ התראה:** לפני שתתחיל לבצע הליך כלשהו בסעיף זה, בצע את הוראות הבטיחות המפורטות במדריך *מידע המוצר*.

- 1 בצע את ההליכים בסעיף "לפני שתתחיל" בעמוד 432.
- 2 הסר את מכסה המחשב (ראה "הסרת מכסה המחשב" בעמוד 465).
- 3 אתר את מגשר הסיסמה בן 2 הפינים (PSWD) בלוח המערכת. כברירת מחדל, Pin1 ו-Pin2 צריכים להיות מחוברים. יהיה עליך להסיר את המגשר ולאחזל את המערכת, באופן הבא.
- 4 הסר את המגשר.

הצעת פתרון	תיאור הבעיה	תבנית נוריות
<ul style="list-style-type: none"> <li>• אם מותקן מודול זיכרון אחד, התקן אתו מחדש והפעל מחדש את המחשב. לקבלת הוראות לגבי אופן ההסרה וההתקנה של מודולי הזיכרון, עיין במדריך למשתמש המקוון.</li> <li>• אם מותקנים שני מודולי זיכרון או יותר, הסר את המודולים, התקן מחדש מודול אחד ולאחר מכן הפעל מחדש את המחשב. אם המחשב עולה בצורה תקינה, התקן שוב מודול נוסף. המשך עד לזיהוי מודול פגום, או עד להתקנת כל המודולים ללא שגיאה.</li> <li>• אם זמין, התקן במחשב זיכרון תקין מאותו סוג.</li> <li>• אם הבעיה נמשכת, פנה אל Dell.</li> <li>• ודא שלא קיימות דרישות מיוחדות למודול זיכרון/מחבר.</li> <li>• ודא שמודולי הזיכרון המותקנים תואמים למחשב.</li> <li>• אם הבעיה נמשכת, פנה אל Dell.</li> </ul>	לא זוהו מודולי זיכרון.	
<ul style="list-style-type: none"> <li>• ודא שלא קיימות דרישות מיוחדות למודול זיכרון/מחבר.</li> <li>• ודא שמודולי הזיכרון המותקנים תואמים למחשב.</li> <li>• אם הבעיה נמשכת, פנה אל Dell.</li> </ul>	מודולי זיכרון מזוהים, אך ישנן שגיאות תצורה או תאימות.	



תבנית נוריות	תיאור הבעיה	הצעת פתרון
	<p>ייתכן שהתרחש כשל בכרטיס גרפי.</p>	<ul style="list-style-type: none"> <li>אם המחשב מצויד בכרטיס גרפי, הסר את הכרטיס, התקן מחדש ולאחר מכן הפעל מחדש את המחשב.</li> <li>אם הבעיה נמשכת, התקן כרטיס גרפי שידוע לך שהוא תקין והפעל מחדש את המחשב.</li> <li>אם הבעיה נמשכת או אם המחשב מצויד בכרטיס גרפי מוכלל, פנה אל Dell.</li> </ul>
	<p>ייתכן שהתרחש כשל בכונן תקליטונים או קשיח.</p>	<p>התקן מחדש את כל כבלי החשמל והנתונים והפעל מחדש את המחשב.</p>
	<p>ייתכן שהתרחש כשל ב-USB.</p>	<p>התקן מחדש את כל התקני ה-USB, בדוק את חיבורי הכבלים ולאחר מכן הפעל מחדש את המחשב.</p>

תבנית נוריות	תיאור הבעיה	הצעת פתרון
① ② ③ ④	המחשב נמצא במצב כבוי רגיל, או שהתרחש כשל קדם-BIOS.	חבר את המחשב לשקע חשמל פועל ולחץ על לחצן ההפעלה.
① ② ③ ④	נוריות האבחון אינן מאירות לאחר אתחול מוצלח של המחשב למערכת ההפעלה.	נוריות האבחון אינן מאירות לאחר אתחול מוצלח של המחשב למערכת ההפעלה.
① ② ③ ④	ייתכן שהתרחש כשל BIOS; המחשב נמצא במצב התאוששות.	הפעל את תוכנית השירות BIOS Recovery, המתן להשלמת ההתאוששות ולאחר מכן הפעל מחדש את המחשב.
① ② ③ ④	ייתכן שהתרחשה תקלה במעבד.	התקן מחדש את המעבד והפעל מחדש את המחשב.
① ② ③ ④	מודולי זיכרון מזוהים, אך התרחש כשל בזיכרון.	<ul style="list-style-type: none"> <li>אם מותקן מודול זיכרון אחד, התקן אתו מחדש והפעל מחדש את המחשב. (לקבלת הוראות לגבי אופן ההסרה וההתקנה של מודולי הזיכרון, עיין במדריך למשתמש המקוון).</li> <li>אם מותקנים שני מודולי זיכרון או יותר, הסר את המודולים, התקן מחדש מודול אחד ולאחר מכן הפעל מחדש את המחשב. אם המחשב עולה בצורה תקינה, התקן שוב מודול נוסף. המשך עד לזיהוי מודול פגום, או עד להתקנת כל המודולים ללא שגיאה.</li> <li>אם זמין, התקן במחשב זיכרון תקין מאותו סוג.</li> <li>אם הבעיה נמשכת, פנה אל Dell.</li> </ul>

**Not a boot diskette** (תקליטון שלא ניתן לאתחל ממנו) — הכנס תקליטון אתחול והפעל מחדש את המחשב.

**USB over current error** — (שגיאת זרם יתר של USB) נתק את התקן ה-USB. השתמש במקור חשמל חיצוני עבור התקן ה-USB.

**NOTICE - Hard Drive SELF MONITORING SYSTEM has reported that a parameter has exceeded its normal operating range. Dell recommends that you back up your data regularly. A parameter out of range may or may not indicate a potential hard drive problem** (הודעה - מערכת הניטור העצמי של הכונן הקשיח דיווחה שפרמטר חרג מטווח הפעולה הרגיל שלו. חברת Dell ממליצה לגבות את הנתונים בקביעות. פרמטר שחורג מהטווח עשוי לציין בעיה אפשרית בכונן הקשיח) — שגיאת S.M.A.R.T, כשל אפשרי בכונן הקשיח. ניתן לאפשר או לנטרל תכונה זו בהגדרת ה-BIOS.

## נוריות אבחון

**⚠ התראה: לפני שתחיל לבצע הליך כלשהו בסעיף זה, בצע את הוראות הבטיחות המפורטות במדריך מידע המוצר.**

כדי לסייע בפתרון בעיה, המחשב מצויד בארבע נוריות בלוח הקדמי או האחורי המסומנות 1, 2, 3 ו-4. הנוריות יכולות להיות כבויות או בצבע ירוק. כאשר המחשב עולה בצורה תקינה, התבניות או הקודים בנוריות משתנים במהלך השלמת תהליך האתחול. כאשר המחשב עולה בצורה תקינה, התבניות או הקודים בנוריות משתנים במהלך השלמת תהליך האתחול. אם חלק ה-POST (בדיקה עצמית בהפעלה) של אתחול המערכת מושלם בהצלחה, כל ארבע הנוריות מאירות בירוק קבוע. אם מתרחשת תקלה במהלך תהליך ה-POST, התבניות המוצגות בנוריות ה-LED יכולות לסייע בזיהוי המיקום בתהליך שבו המחשב נעצר.

**✍ הערה:** הכיוון של נוריות האבחון עשוי להשתנות בהתאם לסוג המערכת. נוריות האבחון עשויות להופיע בכיוון אנכי או אופקי.

**CMOS checksum error** — כשל אפשרי בלוח האם או סוללת RTC חלשה. החלף סוללה.

**CPU fan failure** — כשל במאוורר CPU. החלף את מאוורר ה-CPU.

**Diskette drive 0 seek failure** — ייתכן שיש כבל רופף, או שפרטי תצורת המחשב אינם תואמים לתצורת החומרה. בדוק את חיבורי הכבלים.

**Diskette read failure (כשל בקריאת תקליטון)** — ייתכן שכונן התקליטונים פגום או שישנו כבל רופף. החלף את התקליטון או בדוק אם ישנו חיבור כבל רופף.

**Hard-disk drive failure (כשל בכונן קשיח)** — כשל אפשרי בכונן קשיח במהלך HDD POST. בדוק כבלים / החלף כוננים קשיחים.

**Hard-disk drive read failure (כשל קריאה בכונן קשיח)** — כשל אפשרי בכונן קשיח במהלך בדיקת אתחול כונן קשיח.

**Keyboard failure (כשל במקלדת)** —

כשל במקלדת או כבל מקלדת משוחרר.

**No boot device available (אין התקן אתחול זמין)** — המערכת אינה יכולה לזהות התקן או מחיצה שניתן לאתחל מהם.

- אם כונן התקליטונים הוא התקן האתחול, ודא שהכבלים מחוברים ושישנו תקליטון אתחול בכונן.
- אם הכונן הקשיח הוא התקן האתחול, ודא שהכבלים מחוברים ושהכונן מותקן כהלכה ומחולק למחיצות כהתקן אתחול.
- היכנס להגדרת המערכת וודא שפרטי רצף האתחול נכונים.

**No timer tick interrupt** — ייתכן ששבב בלוח המערכת אינו תקין או כשל בלוח האם.

**Non-system disk or disk error (דיסק שאינו של המערכת או שגיאה בדיסק)** — החלף את התקליטון באחד הכולל מערכת הפעלה שניתן לאתחל ממנה או הסר את התקליטון מכונן A והפעל מחדש את המחשב.

קוד	גורם
3-2-2	כשל בטעינת וקטור פסיקה
3-2-4	כשל בבדיקת בקר מקלדת
3-3-1	איבוד אספקת חשמל ל- NVRAM
3-3-2	תצורת NVRAM לא חוקית
3-3-4	כשל בבדיקת זיכרון מסך
3-4-1	כשל באתחול מסך
3-4-2	כשל בשחזור מסך
3-4-3	חפש תקלה ב- ROM של הווידיאו
4-2-1	אין סימון שעון
4-2-2	כשל בכיבוי
4-2-3	כשל בשער A20
4-2-4	פסיקה לא צפויה במצב מוגן
4-3-1	כשל זיכרון מעל כתובת 0FFFFh
4-3-3	כשל בשבב קוצב זמן של מונה 2
4-3-4	שעון Time-of-day נעצר
4-4-1	כשל בבדיקת יציאה טורית או מקבילית
4-4-2	כשל בפריסת קוד לזיכרון צל
4-4-3	כשל בבדיקת מעבד מתמטי
4-4-4	כשל בבדיקת מטמון

## הודעות מערכת

 **הערה:** אם ההודעה המוצגת אינה נמצאת בטבלה, עיין בתיעוד של מערכת ההפעלה או של התוכנית שפעלו בזמן הופעת ההודעה.

**Alert! Previous attempts at booting this system have failed at checkpoint [nnnn]. For help in resolving this problem, please note this checkpoint and contact Dell Technical Support (התראה)! ניסיונות קודמים לאתחול מערכת זו נכשלו בנקודת ביקורת [nnnn]. לקבלת עזרה בפתרון בעיה זו, רשום נקודת ביקורת זו ופנה לתמיכה הטכנית של (Dell) — המחשב נכשל בהשלמת שגרת האתחול שלוש פעמים ברציפות עקב אותה שגיאה.**

## קודי צפצוף

המחשב עשוי להשמיע סדרה של צפצופים במהלך האתחול, אם הצג אינו יכול להציג שגיאות או בעיות. סדרת צפצופים זו, הנקראת קוד צפצוף, מזהה בעיה. לדוגמה, קוד צפצוף 1-3-1 (קוד צפצוף אפשרי אחד) מורכב מצפצוף אחד, רצף של שלושה צפצופים ולאחר מכן צפצוף אחד. קוד צפצוף זה מציין שבמחשב ישנה בעיית זיכרון.

הכנסה מחדש של מודולי הזיכרון עשויה לתקן את השגיאות עם קודי הצפצוף הבאים. אם הבעיה נמשכת, פנה אל Dell (ראה "פנייה אל Dell" במדריך למשתמש) להוראות אודות קבלת סיוע טכני.

קוד	גורם
1-3-1 עד 2-4-4	זיהוי או שימוש לא תקין של הזיכרון
4-3-1	כשל זיכרון מעל כתובת 0FFFFh

אם נתקלת באחד מקודי השגיאות הבאים, ראה "פנייה אל Dell" במדריך למשתמש להוראות לשם קבלת סיוע טכני.

קוד	גורם
1-1-2	כשל ברישום מיקרו-מעבד
1-1-3	כשל קריאה/כתיבה NVRAM
1-1-4	כשל בסכום ביקורת (checksum) של ROM BIOS
1-2-1	כשל בקוצב זמן מרווח ניתן לתכנות
1-2-2	כשל באתחול DMA
1-2-3	כשל קריאה/כתיבה ברגיסטר דף DMA
1-3	כשל בבדיקת זיכרון מסך
1-3-1 עד 2-4-4	זיהוי או שימוש לא תקין של הזיכרון
3-1-1	כשל ברגיסטר DMA נשלט
3-1-2	כשל ברגיסטר DMA ראשי
3-1-3	כשל ברגיסטר מסיכת פסיקות ראשי
3-1-4	כשל ברגיסטר מיסוך פסיקות נשלט

- אם תקע המחשב תקוע במפצל שקעים, ודא שמפצל השקעים מחובר לשקע חשמל ושהוא מופעל. נוסף על כך, עקוף התקנים לשמירת מתח, מפצלי שקעים וכבלים מאריכים כדי לוודא שניתן להפעיל את המחשב כהלכה.
- ודא ששקע החשמל פועל על-ידי בדיקתו באמצעות התקן אחר, כגון מנורה.
- אם נורית ההפעלה מאירה בירוק קבוע והמחשב אינו מגיב:
  - ודא שהצג מחובר ומופעל.
  - אם הצג מחובר ומופעל, ראה "קודי צפצוף" בעמוד 475.
- אם נורית ההפעלה מהבהבת בירוק, המחשב נמצא במצב המתנה. הקש על מקש כלשהו בלוח המקשים, הזז את העכבר או לחץ על לחצן ההפעלה, כדי לחזור לפעולה רגילה. אם נורית ההפעלה מאירה בירוק והמחשב אינו מגיב:
  - ודא שהצג מחובר ומופעל.
  - אם הצג מחובר ומופעל, ראה "קודי צפצוף" בעמוד 475.
- אם נורית ההפעלה מאירה בכתום קבוע, המחשב מקבל אספקת חשמל, אך ייתכן שישנו התקן שאינו פועל כהלכה או שמותקן בצורה שגויה.
  - הסר את מודולי הזיכרון ולאחר מכן התקן אותם מחדש.
  - הסר כרטיסים ולאחר מכן התקן אותם מחדש.
  - הסר את הכרטיס הגרפי ולאחר מכן התקן אותו מחדש, במידה וישים.
- אם נורית ההפעלה מהבהבת בכתום, ייתכן שישנה בעיה בחשמל או תקלה בהתקן פנימי.
  - ודא שכל כבלי החשמל מחוברים היטב ללוח המערכת (ראה "רכיבי לוח המערכת" בעמוד 458).
  - ודא שכבל החשמל הראשי וכבל הלוח הקדמי מחוברים היטב ללוח המערכת (ראה "רכיבי לוח המערכת" בעמוד 458).

כרטיסייה	פעולה
Results (תוצאות)	הצגת תוצאות הבדיקה ומצבי שגיאה שבהם נתקלה המערכת.
Errors (שגיאות)	הצגת מצבי שגיאה שבהם נתקלה המערכת, קודי שגיאה ותיאורי הבעיות.
Help (עזרה)	תיאור הבדיקה וציון הדרישות לביצוע הבדיקה.
Configuration (הגדרת תצורה)	הצגת הגדרת התצורה של המערכת עבור ההתקן שנבחר. תוכנית האבחון של Dell מקבלת את מידע התצורה עבור כל ההתקנים מהגדרת המערכת, מהזיכרון וממספר בדיקות פנימיות, ומציגה את המידע ברשימת ההתקנים בחלונית השמאלית במסך. ייתכן שברשימת ההתקנים לא יוצגו שמותיהם של כל הרכיבים המותקנים במחשב או של כל ההתקנים המחוברים למחשב.
Parameters (פרמטרים)	בכרטיסייה זו ניתן להתאים אישית את הבדיקה על-ידי שינוי הגדרות הבדיקה.

**5** עם סיום הבדיקות, סגור את מסך הבדיקה כדי לחזור אל המסך **Main Menu** (תפריט ראשי). כדי לצאת מתוכנית האבחון של Dell ולהפעיל מחדש את המחשב, סגור את המסך **Main Menu**.

**6** הוצא את המדיה *Drivers and Utilities* (מנהלי התקנים ותוכניות שירות) של Dell (אם ישים).

## נוריות הפעלה

 **התראה:** לפני שתתחיל לבצע הליך כלשהו בסעיף זה, בצע את הוראות הבטיחות במדריך מידע המוצר.

נורית לחצן ההפעלה (נורית LED בשני צבעים), הממוקמת בחזית המחשב, מאירה ומזהבה את נותרת קבועה כדי לציין מצבים שונים:

- אם נורית ההפעלה כבויה, המחשב כבוי או אינו מקבל חשמל.

— הכנס היטב את כבל החשמל למחבר החשמל בחלקו האחורי של המחשב ולשקע החשמל.



## מסך Main Menu של תוכנית האבחון של Dell

1 לאחר טעינת תוכנית האבחון של Dell והופעת המסך **Main Menu** (תפריט ראשי), לחץ על הלהצגן של האפשרות הרצויה.

**הערה:** מומלץ לבחור באפשרות **Test System** (בדיקת מערכת) כדי לבצע בדיקה מלאה של המחשב.

אפשרות	פעולה
Test Memory (בדיקת זיכרון)	הפעלה של בדיקת הזיכרון העצמאי
Test System (בדיקת מערכת)	הפעלת אבחון המערכת
Exit (יציאה)	יציאה מהאבחון

2 לאחר בחירת האפשרות **Test System** (בדיקת מערכת) מהתפריט הראשי, מופיע התפריט הבא:



**הערה:** מומלץ לבחור באפשרות **Extended Test** (בדיקה מורחבת) מהתפריט שלהלן, כדי להפעיל בדיקה מקיפה יותר של התקנים במחשב.

אפשרות	פעולה
Express Test (בדיקה מהירה)	ביצוע בדיקה מהירה של התקנים במערכת. בדיקה זו עשויה להימשך בדרך כלל 10 עד 20 דקות.
Extended Test (בדיקה מורחבת)	ביצוע בדיקה מקיפה של התקנים במערכת. בדיקה זו נמשכת בדרך כלל שעה או יותר.
Custom Test (בדיקה מותאמת אישית)	משמשת לבדיקת התקן מסוים או להתאמה אישית של הבדיקות שיש לבצע.
Symptom Tree (עץ תסמינים)	אפשרות זו מאפשרת לבחור בדיקות בהתאם לתסמין של הבעיה שבה נתקלת. אפשרות זו מפרטת את התסמינים הנפוצים ביותר.

3 אם במהלך בדיקה המערכת נתקלת בבעיה, מופיעה הודעה עם קוד השגיאה ותיאור הבעיה. רשום את קוד השגיאה ותיאור הבעיה ופנה אל Dell.

**הערה:** תג השירות של המחשב מוצג בחלק העליון של כל מסך בדיקה. אם תפנה אל Dell, בתמיכה הטכנית יבקשו ממך את תג השירות.

4 אם אתה מבצע בדיקה מהאפשרות **Custom Test or Symptom Tree**, לחץ על הכרטיסייה המתאימה המתוארת בטבלה הבאה לקבלת מידע נוסף.

- 2 הפעל (או הפעל מחדש) את המחשב.
- 3 כאשר מופיע הלוגו **DELL™**, הקש מייד על <F12>. בחר **Diagnostics** (אבחון) מתפריט האתחול והקש <Enter>.
-  **הערה:** אם אתה ממתין זמן רב מדי והלוגו של מערכת ההפעלה מופיע, המשך להמתין עד אשר יופיע שולחן העבודה של **Microsoft® Windows®**; לאחר מכן, כבה את המחשב ונסה שוב.
-  **הערה:** אם מוצגת הודעה שהמחיצה של תוכנית האבחון לא נמצאה, הפעל את תוכנית האבחון של Dell מהמדיה **Drivers and Utilities** (מנהלי התקנים ותוכניות שירות).
- 4 הקש על מקש כלשהו כדי להפעיל את תוכנית האבחון של Dell ממחיצת תוכנית האבחון בדיסק הקשיח.

### הפעלת תוכנית האבחון של Dell מהמדיה **Drivers and Utilities**

- 1 הכנס את המדיה **Drivers and Utilities** (מנהלי התקנים ותוכניות שירות).
- 2 כבה והפעל מחדש את המחשב.
- כאשר מופיע הלוגו **DELL**, הקש מייד על <F12>.
-  **הערה:** אם אתה ממתין זמן רב מדי והלוגו של מערכת ההפעלה מופיע, המשך להמתין עד אשר יופיע שולחן העבודה של **Microsoft® Windows®**; לאחר מכן, כבה את המחשב ונסה שוב.
-  **הערה:** השלבים הבאים משנים את רצף האתחול באופן חד פעמי בלבד. בהפעלה הבאה, המחשב יאתחל בהתאם להתקנים שצוינו בתוכנית הגדרת המערכת.
- 3 כאשר רשימת ההתקנים של האתחול מופיעה, בחר **CD/DVD/CD-RW** והקש <Enter>.
- 4 בתפריט שמופיע, בחר באפשרות **Boot from CD-ROM** (אתחל מכונן תקליטורים) והקש <Enter>.
- 5 הקש 1 כדי להפעיל את תפריט התקליטור והקש <Enter> כדי להמשיך.
- 6 בחר **Run the 32 Bit Dell Diagnostics** מהרשימה הממוספרת. אם רשומות מספר גרסאות, בחר את הגרסה המתאימה למחשב שברשותך.
- 7 כשהמסך **Main Menu** (תפריט ראשי) של תוכנית האבחון של Dell מופיע, בחר את הבדיקה שברצונך להפעיל.

אם מתרחשות בעיות במחשב הדורשות סיוע מ-Dell, כתוב תיאור מפורט של השגיאה, קודי צפצוף או תבניות נוריות אבחון, ורשום את קוד השירות המהיר ותג השירות להלן. לאחר מכן, פנה אל Dell מאותו מקום שבו נמצא המחשב.

לקבלת דוגמה לקוד השירות המהיר ותג השירות, ראה "איתור מידע" במדריך למשתמש של המחשב.

קוד שירות מהיר:

תג שירות:

## תוכנית האבחון של Dell

 **התראה:** לפני שתתחיל לבצע הליך כלשהו בסעיף זה, בצע את הוראות הבטיחות במדריך מידע המוצר.

### מתי להשתמש בתוכנית האבחון של Dell

אם נתקלת בבעיה במחשב, בצע את הבדיקות שבסעיף "נעילות ובעיות תוכנה" (לפרטים, עיין במדריך למשתמש) והפעל את תוכנית האבחון של Dell, לפני שתפנה אל Dell בבקשה לסיוע טכני.

מומלץ להדפיס הליכים אלה לפני שתתחיל.

 **הודעה:** תוכנית האבחון של Dell פועלת רק במחשבי Dell™.

 **הערה:** המדיה *Drivers and Utilities* היא אופציונלית ועשויה שלא להיות מצורפת למחשב שברשותך.

ראה "הגדרת מערכת" במדריך למשתמש המקוון, כדי לעיין במידע התצורה של המחשב וודא שההתקן שברצונך לבדוק מוצג בתוכנית הגדרת המערכת ופעיל.

הפעל את תוכנית האבחון של Dell מהכונן הקשיח או מהמדיה *Drivers and Utilities* (מנהלי התקנים ותוכניות שירות).

### הפעלת תוכנית האבחון של Dell מהכונן הקשיח

תוכנית האבחון של Dell ממוקמת במחיצה נסתרת בכונן הקשיח, המיועדת לתוכנית השירות.

 **הערה:** אם המחשב אינו מציג תמונת מסך, פנה אל Dell.

1 ודא שהמחשב מחובר לשקע חשמל שידוע לך שהוא תקין.

8	מחברי כונן SATA (SATA2, SATA3)	7	מחבר חשמל (POWER)
10	מגשר סיסמה (PSWD)	9	מגשר איפוס RTC (RTCST)
12	מחבר כרטיס PCI Express x16 (SLOT1)	11	שקע סוללה (BATTERY)
14	זמזם פנימי (SPKR)	13	מחברי כרטיס PCI (SLOT2 ו-SLOT3)
16	מחבר מאוורר (FAN_CPU)	15	מחבר טורי או PS/2 (PS2/SER2)
		17	מחבר כונן תקליטונים (FLOPPY)

## התקנת מכסה המחשב

**⚠ התראה:** לפני שתתחיל לבצע הליך כלשהו בסעיף זה, בצע את הוראות הבטיחות המפורטות במדריך מידע המוצר.

- 1 ודא שכל הכבלים מחוברים וקפל את הכבלים כך שלא יפריעו.
- 2 ודא שבתוך המחשב לא נשארו כלים או חלקי חילוף.
- 3 להתקנת הכיסוי חזרה למקומו:
  - a יישר את החלק התחתון של המכסה עם לשוניות הצירים הממוקמות לאורך הקצה התחתון של המחשב.
  - b תוך שימוש בלשוניות הצירים כמנוף, סובב את המכסה כלפי מטה וסגור אותו.
  - c משוך את תפס שחרור המכסה ולאחר מכן שחרר את התפס כאשר המכסה נמצא במקומו.
  - d לפני הזזת המחשב, ודא שהמכסה סגור היטב.
- 4 העמד את המחשב במצב זקוף.

## פתרון בעיות

Dell מספקת מספר כלים כדי לסייע לך במקרה שהמחשב אינו פועל כצפוי. לקבלת המידע העדכני ביותר לפתרון בעיות עבור המחשב שברשותך, עיין באתר התמיכה של Dell בכתובת [support.dell.com](http://support.dell.com).

# רכיבי לוח מערכת

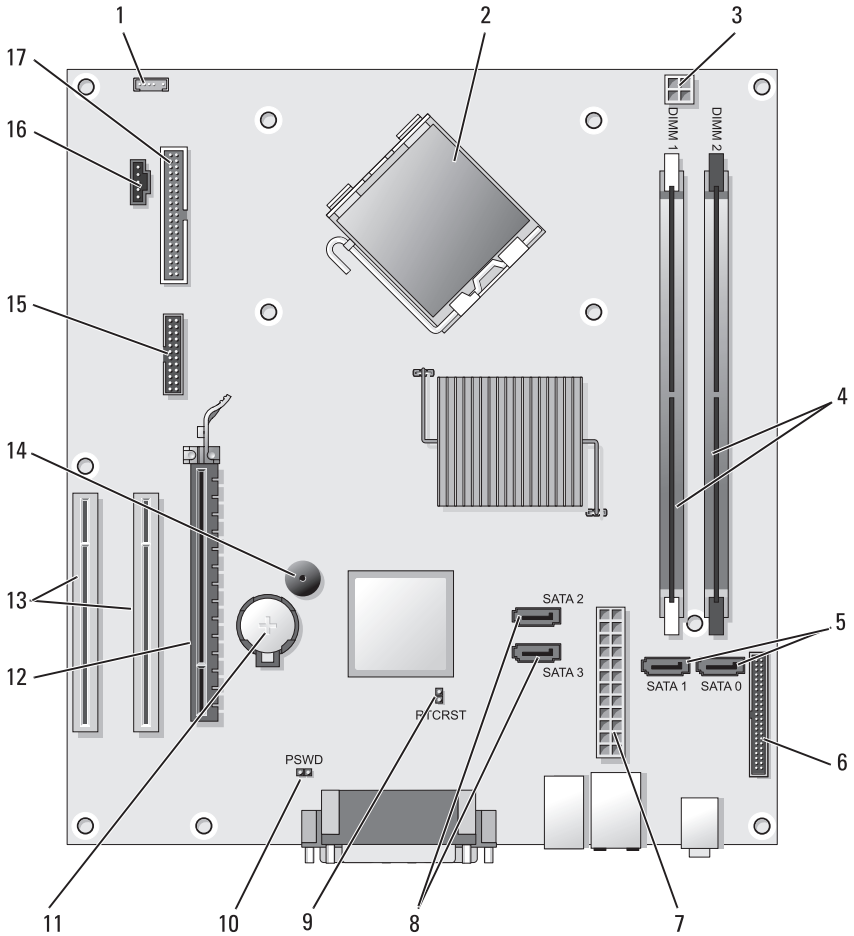

- |   |                                |   |                                     |
|---|--------------------------------|---|-------------------------------------|
| 1 | מחבר רמקולים פנימי (INT_SPKR)  | 2 | מחבר מעבד (CPU)                     |
| 3 | מחבר חשמל למעבד (12VPOWER)     | 4 | מחברי מודול זיכרון (DIMM_1, DIMM_2) |
| 5 | מחברי כונן SATA (SATA0, SATA1) | 6 | מחבר הלוח הקדמי (FRONTPANEL)        |

## מבט מבפנים של המחשב

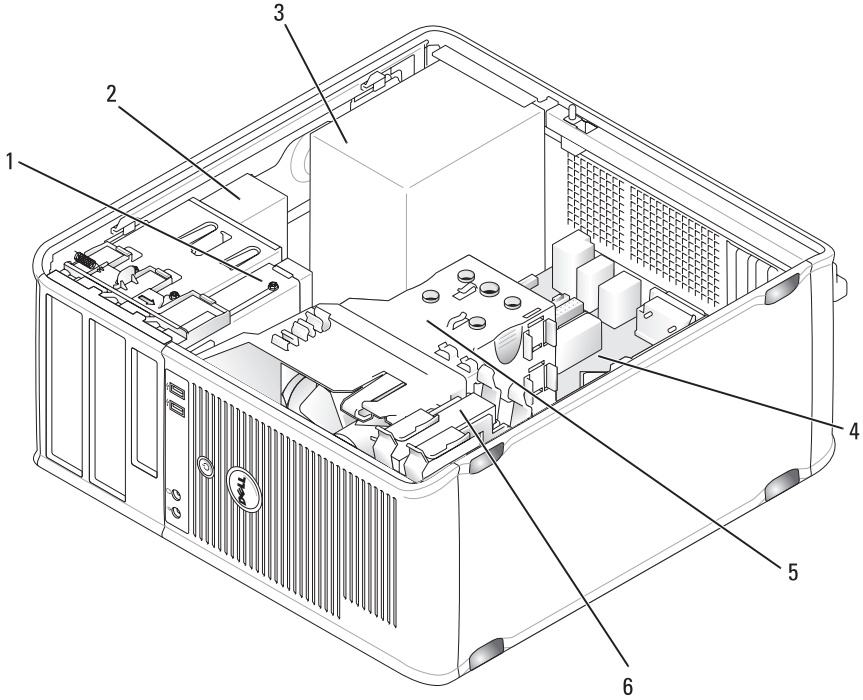



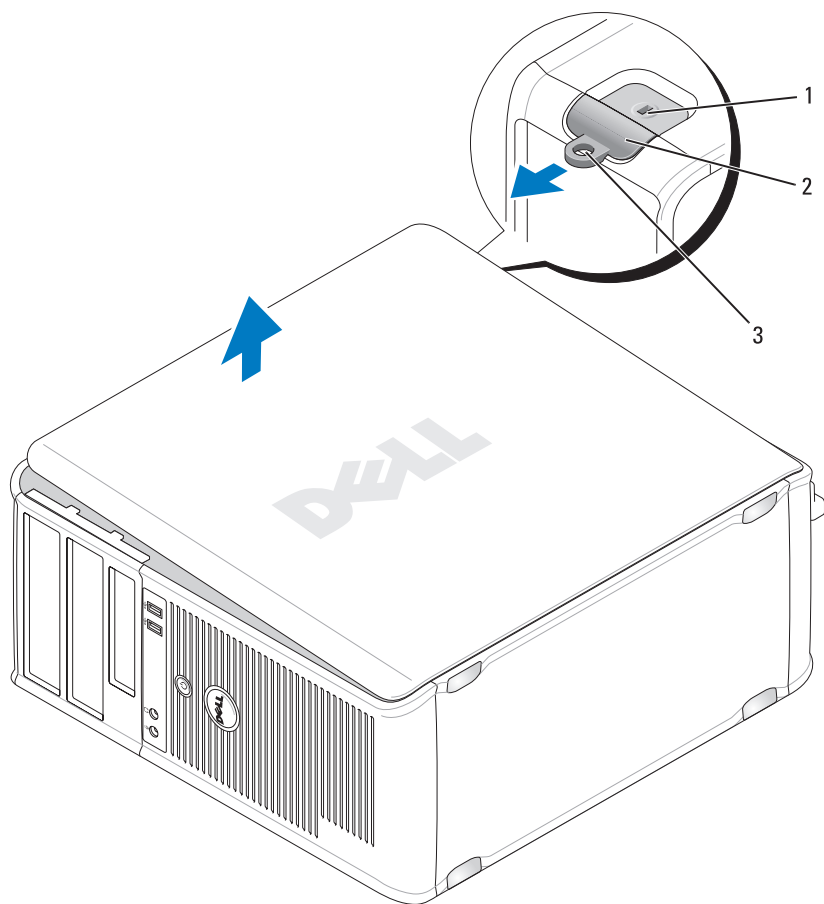

1	כונן תקליטונים
2	כונן אופטי
3	ספק זרם
4	לוח מערכת
5	מכלול מפזר חום
6	כונן קשיח



- |   |  |
|---|--|
| 1 | הריץ כבל אבטחה   |
| 2 | תפס שחרור מכסה   |
| 3 | טבעת של מנעול תליה   |
| 3 | שחרר את המכסה המחשב על-ידי משיכתו הרחק מחזית המחשב והרמתו כלפי מעלה. |
| 4 | הנח את המכסה בצד במקום בטוח.   |

- 8 מחבר מסך VGA חבר את כבל ה-VGA של הצג למחבר ה-VGA במחשב. במחשבים עם כרטיס מסך, השתמש במחבר שעל הכרטיס.
- 9 מחבר טורי חבר התקן טורי, כגון התקן נישא, ליציאה הטורית. הקצאת ברירת המחדל היא COM1 עבור מחבר טורי 1.
- לקבלת מידע נוסף, עיין בסעיף "אפשרויות הגדרת מערכת" במדריך למשתמש המקוון.

## הסרת מכסה המחשב

-  **התראה:** לפני שתחיל לבצע הליך כלשהו בסעיף זה, בצע את הוראות הבטיחות במדריך מידע המוצר.
-  **התראה:** כדי למנוע התחשמלות, נתק תמיד את המחשב משקע החשמל לפני הסרת המכסה.
- 1 בצע את ההליכים בסעיף "לפני שתחיל" בעמוד 432.
-  **הערה:** ודא שיש די מקום לתמוך במכסה שהוסר.
-  **הודעה:** הקפד לעבוד על משטח מאוזן ומוגן, כדי למנוע שריטה של המחשב או של המשטח עליו הוא מונח.
- 2 הנח את המחשב על צדו, כאשר מכסה המחשב פונה כלפי מעלה.



<ul style="list-style-type: none"> <li>• ירוק — קיים חיבור טוב בין רשת 10-Mbps לבין המחשב.</li> <li>• כתום — קיים חיבור טוב בין רשת 100-Mbps לבין המחשב.</li> <li>• צהוב — קיים חיבור טוב בין רשת 1-Gbps (1000-Mbps) לבין המחשב.</li> <li>• כבוי — המחשב אינו מזהה חיבור פיזי לרשת.</li> </ul>	<p>2 נורית תקינות קישור</p>
<p>כדי לחבר את המחשב לרשת או להתקן פס-רחב, חבר קצה אחד של כבל הרשת לשקע רשת או להתקן הרשת או הפס-הרחב. חבר את הקצה השני של כבל הרשת למחבר מתאם הרשת בלוח האחורי של המחשב. צליל נקישה מציין שכבל הרשת חובר כהלכה.</p> <p><b>הערה:</b> אל תחבר כבל טלפון למחבר הרשת.</p>	<p>3 מחבר מתאם רשת</p>
<p>במחשבים עם כרטיס מתאם רשת, השתמש במחבר שעל הכרטיס. מומלץ להשתמש בחיווט ובמחברים מקטגוריה 5 לפחות עבור הרשת. אם עליך להשתמש בחיווט מקטגוריה 3, אכוף מהירות רשת של 10 Mbps כדי להבטיח פעולה אמינה.</p>	<p>4 נורית פעילות רשת</p>
<p>נורית זו מהבהבת בצהוב כאשר המחשב משדר או קולט נתוני רשת. תעבורת רשת בנפח גבוה עשויה לגרום לנורית זו להיראות דולקת באופן קבוע.</p> <p>השתמש במחבר קו-היציאה הירוק כדי לחבר אוזניות ורוב סוגי הרמקולים עם מגברים מוכללים.</p>	<p>5 מחבר קו-יציאה (line-out)</p>
<p>במחשבים עם כרטיס קול, השתמש במחבר שעל הכרטיס. השתמש במחבר קו הכניסה הכחול-ורוד כדי לחבר התקן הקלטה/השמעה, כגון רשמקול, נגן תקליטורים או מכשיר וידאו, או מיקרופון של מחשב אישי.</p>	<p>6 מחבר מיקרופון/קו-כניסה (line-in)</p>
<p>השתמש במחברי ה-USB האחוריים עבור התקנים שנשארים מחוברים, כגון מדפסות ומקלדות.</p> <p>מומלץ להשתמש במחברי ה-USB שבחזית עבור התקנים המחוברים לפעמים, כגון מוטות היגוי או מצלמות.</p>	<p>7 מחברי USB 2.0 (6)</p>

- |   |                   |  |
|---|-------------------|--|
| 3 | מחבר חשמל         | חבר את כבל החשמל.  |
| 4 | מתג בחירת מתח     | לבחירת המתח.   |
| 5 | מחברי הלוח האחורי | חבר התקני USB, שמע ואחרים למחברים המתאימים (לקבלת מידע נוסף, ראה "מחברי הלוח האחורי" בעמוד 453). |
| 6 | חריצי כרטיסים     | גישה למחברים עבור כל כרטיס PCI ו-PCI Express שמותקן.   |

**⚠ התראה: ודא שכל פתחי האוורור של המערכת אינם חסומים. חסימתם עלולה לגרום לבעיות התחממות חמורות.**

## מחברי הלוח האחורי

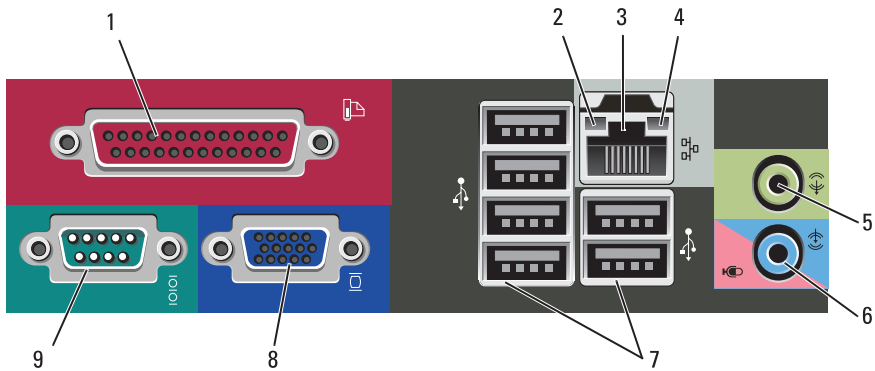

- 1 מחבר מקבילי
- חבר התקן מקבילי, כגון מדפסת, למחבר המקבילי. אם ברשותך מדפסת USB, חבר אותה למחבר USB.
- הערה:** המחבר המקבילי המוכלל מבוטל אוטומטית אם המחשב מזהה כרטיס מותקן המכיל מחבר מקבילי שתצורתו מוגדרת לאותה כתובת. לקבלת מידע נוסף, עיין בסעיף "אפשרויות הגדרת מערכת" במדריך למשתמש המקוון.

## מבט מאחור

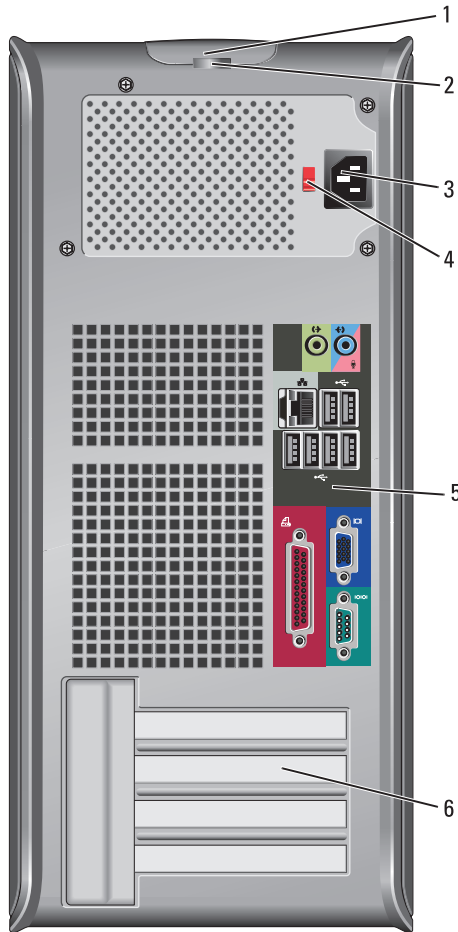

- |   |                     |   |
|---|---------------------|---|
| 1 | תפס שחרור מכסה      | תפס זה מאפשר לפתוח את מכסה המחשב.   |
| 2 | טבעות של מנעול תליה | טבעות מנעול התלייה נועדו לחיבור התקן מסחרי למניעת גניבות. טבעות מנעול התליה מאפשרות לאבטח את מכסה המחשב לתושבת באמצעות מנעול, כדי למנוע גישה לא מורשית לחלק הפנימי של המחשב. כדי להשתמש בטבעות מנעול התליה, הכנס מנעול מסחרי דרך הטבעות ולאחר מכן נעל אותו. |

3	כונן תקליטונים	כונן תקליטונים הוא אופציונלי.
4	נורית פעילות כונן	נורית פעילות הכונן מאירה כאשר המחשב קורא נתונים מהכונן הקשיח או כותב אליו נתונים. הנורית עשויה להאיר גם כאשר התקן, כגון כונן אופטי, פועל.
5	מחברי USB 2.0 (2)	השתמש במחברי ה-USB שבחזית המחשב עבור התקנים מחוברים לפעמים, כגון מוטות היגוי או מצלמות, או עבור התקני USB מהם ניתן לאתחל (לקבלת מידע נוסף אודות אתחול מהתקן USB, ראה "אפשרויות הגדרת מערכת" במדריך למשתמש המקוון). מומלץ להשתמש במחברי ה-USB האחוריים עבור התקנים שנשארים מחוברים, כגון מדפסות ומקלדות.
6	נוריות אבחון	השתמש בנוריות אלה כדי לסייע בפתרון תקלות במחשב, בהתבסס על הקוד האבחוני. לקבלת מידע נוסף, ראה "נוריות אבחון" בעמוד 478.
7	לחצן הפעלה, נורית הפעלה	לחץ על לחצן ההפעלה כדי להפעיל את המחשב. הנורית במרכז לחצן זה מציינת את מצב אספקת החשמל. <b>הודעה:</b> כדי למנוע איבוד נתונים, אל תשתמש בלחצן ההפעלה כדי לכבות את המחשב. במקום זאת, בצע כיבוי של מערכת ההפעלה.
8	מחבר אוזניות	השתמש במחבר האוזניות כדי לחבר אוזניות ורוב סוגי הרמקולים.
9	מחבר מיקרופון	השתמש במחבר המיקרופון כדי לחבר מיקרופון של מחשב אישי עבור קלט קול או מוסיקה לתוכנית קול או טלפוניה. במחשבים עם כרטיס קול, מחבר המיקרופון נמצא על הכרטיס.
10	נורית מחוון LAN	נורית זו מציינת שחיבור LAN (רשת מקומית) קיים.

# מחשב Mini Tower

## מבט מלפנים

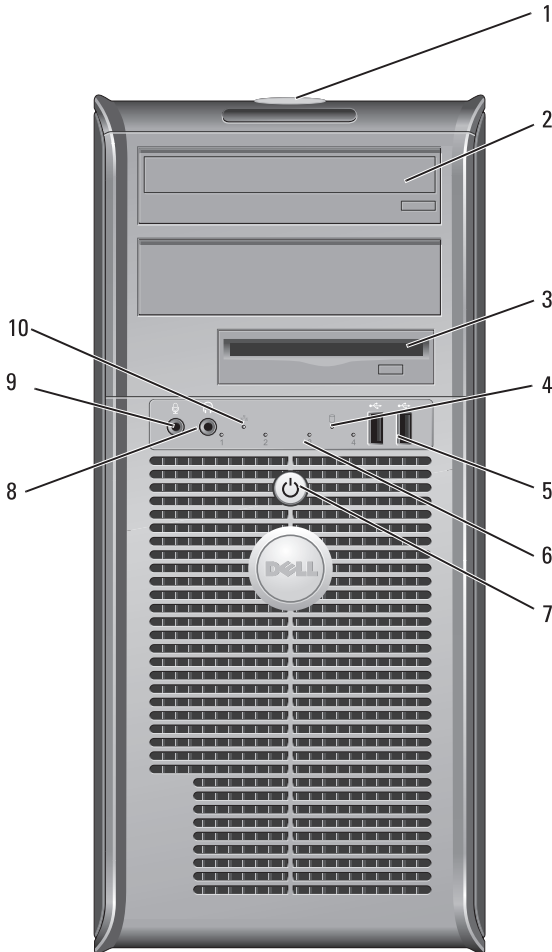

השתמש בתג השירות כדי לזהות את המחשב שברשותך בעת גישה לאתר התמיכה של Dell באינטרנט או בעת פנייה לתמיכה. השתמש בכונן האופטי להפעלת תקליטור או DVD.

1 תג שירות

2 כונן אופטי

מחבר הלוח הקדמי (FRONTPANEL)	6	מחברי כונן SATA (SATA0), (SATA1)	5
מחבר כונן SATA (SATA2), (SATA3)	8	מחבר חשמל (POWER)	7
מגשר סיסמה (PSWD)	10	מגשר איפוס RTC (RTCRST)	9
מחבר כרטיס PCI Express x16 (SLOT1)	12	שקע סוללה (BATTERY)	11
זמזם פנימי (SPKR)	14	מחברי כרטיס PCI (SLOT2 ו- SLOT3)	13
מחבר מאוורר (FAN_CPU)	16	מחבר טורי או PS/2 (PS2/SER2)	15
		מחבר כונן תקליטונים (FLOPPY)	17

## התקנת מכסה המחשב

**⚠ התראה:** לפני שתתחיל לבצע הליך כלשהו בסעיף זה, בצע את הוראות הבטיחות המפורטות במדריך מידע המוצר.

- 1 ודא שכל הכבלים מחוברים וקפל את הכבלים כך שלא יפריעו.
- 2 ודא שבתוך המחשב לא נשארו כלים או חלקי חילוף.
- 3 להתקנת הכיסוי חזרה למקומו:
  - a יישר את החלק התחתון של המכסה עם לשוניות הצירים הממוקמות לאורך הקצה התחתון של המחשב.
  - b תוך שימוש בלשוניות הצירים כמנוף, סובב את המכסה כלפי מטה וסגור אותו.
  - c משוך את תפס שחרור המכסה ולאחר מכן שחרר את התפס כאשר המכסה נמצא במקומו.
  - d לפני הזזת המחשב, ודא שהמכסה סגור היטב.

# רכיבי לוח מערכת

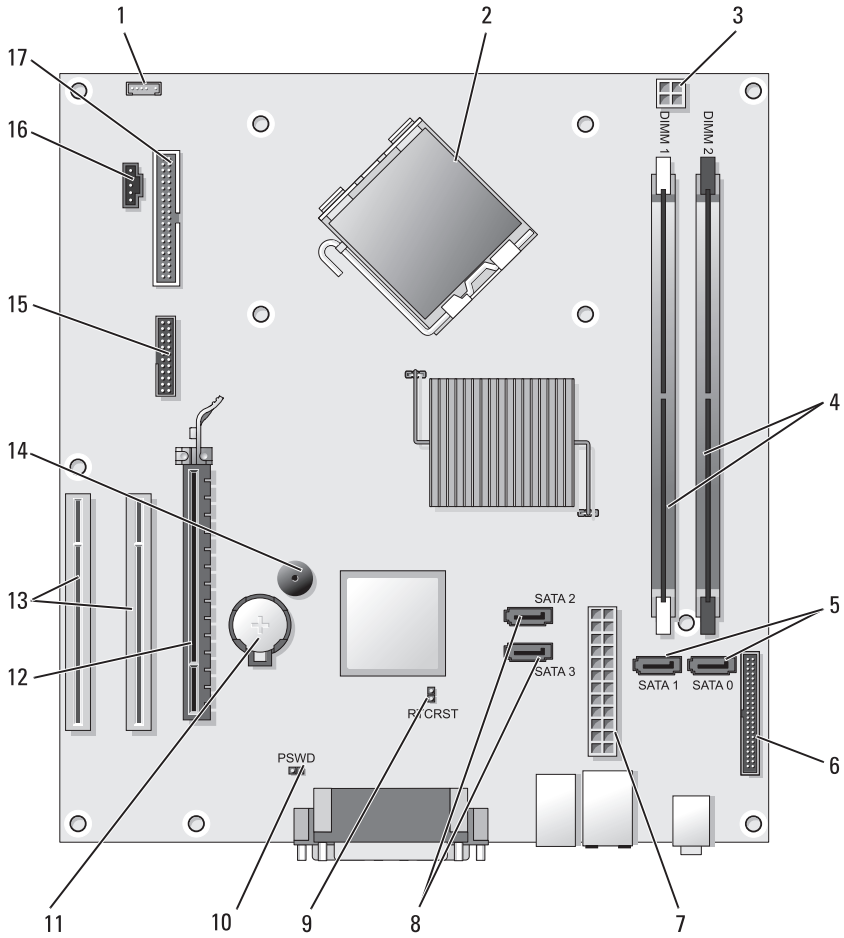

- |                                     |   |
|-------------------------------------|---|
| מחבר רמקולים פנימי (INT_SPKR)       | 1 |
| מחבר חשמל למעבד (12VPOWER)          | 3 |
| מחברי מודול זיכרון (DIMM_1, DIMM_2) | 4 |
| מחבר מעבד (CPU)                     | 2 |

## מבט מבפנים של המחשב

**⚠ התראה:** לפני שתתחיל לבצע הליך כלשהו בסעיף זה, בצע את הוראות הבטיחות במדריך מידע המוצר.

**⚠ התראה:** כדי למנוע התחשמלות, נקט תמיד את המחשב משקע החשמל לפני הסרת מכסה המחשב.

**⌂ הודעה:** בעת פתיחת מכסה המחשב, היזהר לא לנתק כבלים בטעות מלוח המערכת.

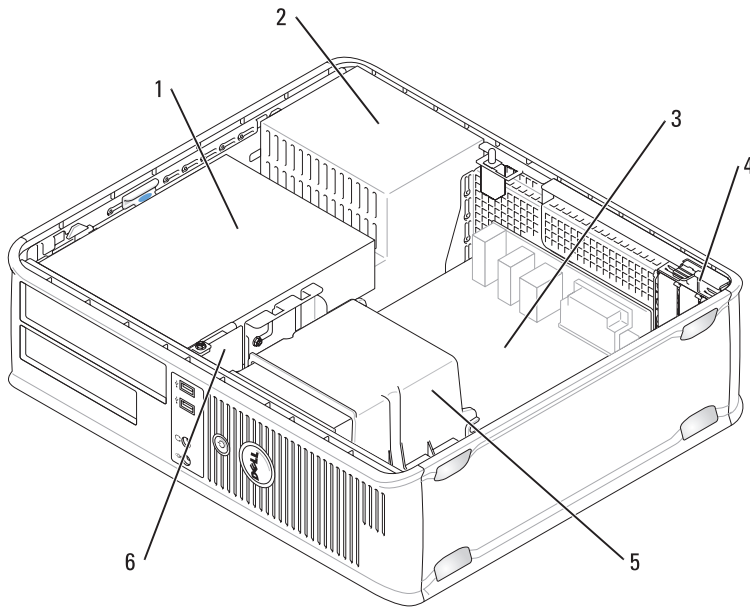

- |   |                                  |   |                        |
|---|----------------------------------|---|------------------------|
| 1 | תא כוננים(כונן CD/DVD, תקליטונים | 2 | ספק זרם                |
| 3 | לוח מערכת                        | 4 | חריצי כרטיסים          |
| 5 | מכלול מפזר חום                   | 6 | לוח קלט/פלט (I/O) קדמי |



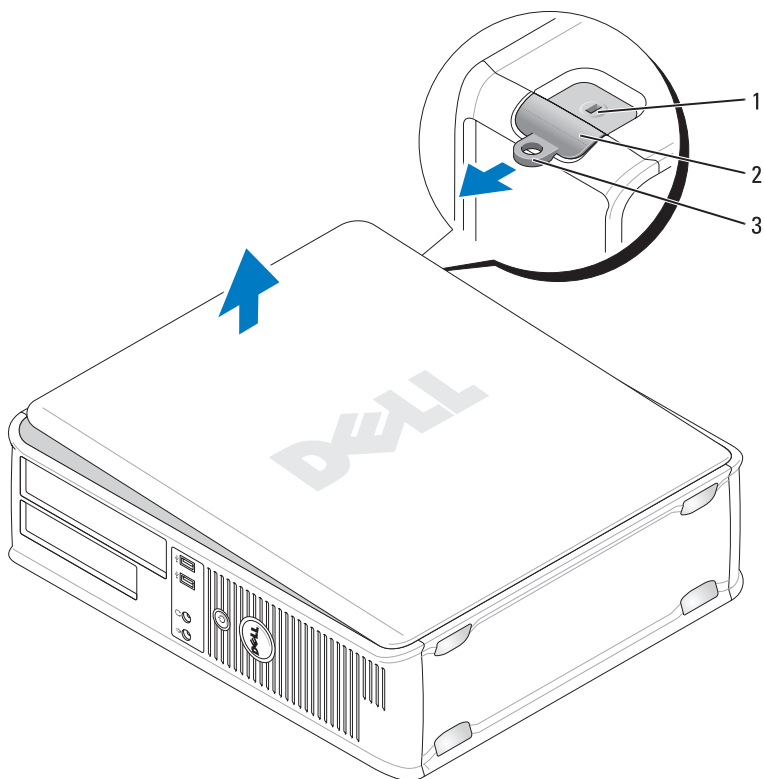

- |   |   |
|---|---|
| 1 | הריץ כבל אבטחה  |
| 2 | תפס שחרור מכסה  |
| 3 | טבעת של מנעול תליה  |
| 4 | סובב את המכסה כלפי מעלה, כאשר לשוניות הצירים משמשות כנקודות מנוף. |
| 5 | הסר את המכסה מלשוניות הצירים והנח אותו בצד על משטח רך.            |

- 8 מחבר מסך VGA חבר את כבל ה- VGA של הצג למחבר ה- VGA במחשב. במחשבים עם כרטיס מסך, השתמש במחבר שעל הכרטיס.
- 9 מחבר טורי חבר התקן טורי, כגון התקן נישא, ליציאה הטורית. הקצאת ברירת המחדל היא COM1 עבור מחבר טורי 1.
- לקבלת מידע נוסף, עיין בסעיף "אפשרויות הגדרת מערכת" במדריך למשתמש המקוון.

## הסרת מכסה המחשב

 **התראה:** לפני שתחיל לבצע הליך כלשהו בסעיף זה, בצע את הוראות הבטיחות במדריך מידע המוצר.

 **התראה:** כדי למנוע התחשמלות, נתק תמיד את המחשב משקע החשמל לפני הסרת המכסה.

1 בצע את ההליכים בסעיף "לפני שתתחיל" בעמוד 432.

 **הערה:** ודא שיש די מקום לתמוך במכסה שהוסר.

 **הודעה:** הקפד לעבוד על משטח מאוזן ומוגן, כדי למנוע שריטה של המחשב או של המשטח עליו הוא מונח.

2 אם התקנת מנעול בטבעת המנעול בלוח האחורי, הסר את המנעול.

3 הסט את תפס שחרור המכסה לאחור, תוך הרמת המכסה.

- 3 מחבר מתאם רשת כדי לחבר את המחשב לרשת או להתקן פס-רחב, חבר קצה אחד של כבל הרשת לשקע רשת או להתקן הרשת או הפס-הרחב. חבר את הקצה השני של כבל הרשת למחבר מתאם הרשת בלוח האחורי של המחשב. צליל נקישה מצייין שכבל הרשת חובר כהלכה.
- הערה:** אל תחבר כבל טלפון למחבר הרשת.
- במחשבים עם כרטיס מתאם רשת, השתמש במחבר שעל הכרטיס. מומלץ להשתמש בחיווט ובמחברים מקטגוריה 5 לפחות עבור הרשת. אם עליך להשתמש בחיווט מקטגוריה 3, אכוף מהירות רשת של 10 Mbps כדי להבטיח פעולה אמינה.
- 4 נורית פעילות רשת נורית זו מהבהבת בצהוב כאשר המחשב משדר או קולט נתוני רשת. תעבורת רשת בנפח גבוה עשויה לגרום לנורית זו להיראות דולקת באופן קבוע.
- 5 מחבר קו-יציאה (line-out) השתמש במחבר קו-היציאה הירוק כדי לחבר אוזניות ורוב סוגי הרמקולים עם מגברים מוכללים.
- 6 מחבר מיקרופון/קו-כניסה (line-in) השתמש במחבר קו הכניסה הכחול כדי לחבר התקן הקלטה/השמעה, כגון רשמקול, נגן תקליטורים או מכשיר וידאו.
- השתמש במחבר המיקרופון הוורוד כדי לחבר מיקרופון של מחשב אישי עבור קלט קול או מוסיקה לתוכנית קול או טלפוניה.
- במחשבים עם כרטיס קול, השתמש במחבר שעל הכרטיס.
- 7 מחברי USB 2.0 (6) השתמש במחברי ה-USB האחוריים עבור התקנים שנשארים מחוברים, כגון מדפסות ומקלדות.
- מומלץ להשתמש במחברי ה-USB שבחזית עבור התקנים המחוברים לפעמים, כגון מוטות היגוי או מצלמות.

## מחברי הלוח האחורי

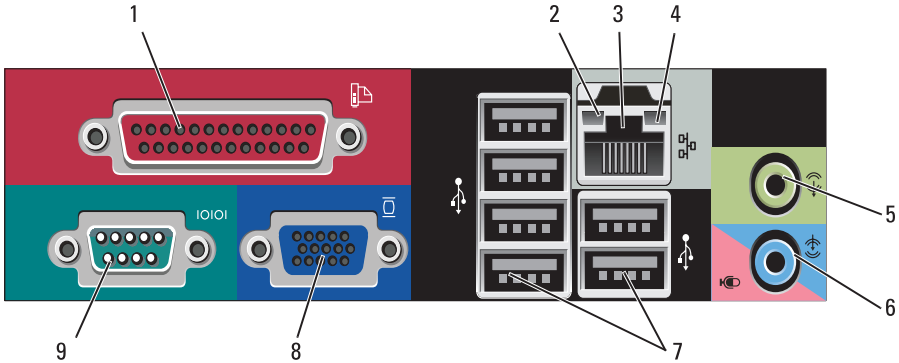

חבר התקן מקבילי, כגון מדפסת, למחבר המקבילי. אם ברשותך מדפסת USB, חבר אותה למחבר USB.

**הערה:** המחבר המקבילי המוכלל מבוטל אוטומטית אם המחשב מזהה כרטיס מותקן המכיל מחבר מקבילי שתצורתו מוגדרת לאותה כתובת. לקבלת מידע נוסף, עיין בסעיף "אפשרויות הגדרת מערכת" במדריך למשתמש המקוון.

- ירוק — קיים חיבור טוב בין רשת 10-Mbps לבין המחשב.
- כתום — קיים חיבור טוב בין רשת 100-Mbps לבין המחשב.
- צהוב — קיים חיבור טוב בין רשת 1-Gbps (1000-Mbps) לבין המחשב.
- כבוי — המחשב אינו מזהה חיבור פיזי לרשת.

1 מחבר מקבילי

2 נורית תקינות קישור

## מבט מאחור

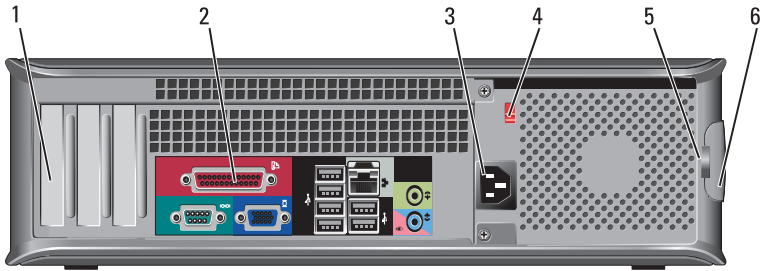

- |   |                     |   |
|---|---------------------|---|
| 1 | הריצי כרטיסים       | גישה למחברים עבור כל כרטיס PCI ו- PCI Express שמוקן.  |
| 2 | מחברי הלוח האחורי   | חבר התקני USB, שמע ואחרים למחברים המתאימים (לקבלת מידע נוסף, ראה "מחברי הלוח האחורי" בעמוד 453).  |
| 3 | מחבר חשמל           | חבר את כבל החשמל.   |
| 4 | מתג בחירת מתח       | לבחירת המתח.  |
| 5 | טבעות של מנעול תליה | טבעות מנעול התלייה נועדו לחיבור התקן מסחרי למניעת גניבות. טבעות מנעול התלייה מאפשרות לאבטח את מכסה המחשב לתושבת באמצעות מנעול, כדי למנוע גישה לא מורשית לחלק הפנימי של המחשב. כדי להשתמש בטבעות מנעול התלייה, הכנס מנעול מסחרי דרך הטבעות ולאחר מכן נעל אותו. |
| 6 | תפס שחרור מכסה      | השתמש בתפס זה כדי לפתוח את מכסה המחשב.  |

**⚠ התראה: ודא שכל פתחי האוורור של המערכת אינם חסומים. חסימתם עלולה לגרום לבעיות התחממות חמורות.**

<p>ניתן לסובב תג זה כדי שיתאים לכיוון המחשב. כדי לסובב את התג, הנח את אצבעותיך סביב החלק החיצוני של התג, לחץ בחוזקה וסובב אותו. נוסף על כך, באפשרותך לסובב את התג באמצעות ההריץ הממוקם ליד תחתית התג.</p>	<p>4 תג Dell</p>
<p>נורית הפעלה מצבי פעולה שונים:</p>	<p>5 נורית הפעלה</p>
<ul style="list-style-type: none"> <li>• לא מאירה — המחשב כבוי.</li> <li>• ירוק קבוע — המחשב נמצא במצב פעולה תקין.</li> <li>• ירוק מהבהב — המחשב נמצא במצב היסכון בצריכת חשמל.</li> <li>• כתום מהבהב או קבוע — ראה "בעיות חשמל" במדריך למשתמש המקוון.</li> </ul>	
<p>כדי לצאת ממצב היסכון בצריכת חשמל, לחץ על לחצן ההפעלה או השתמש במקלדת או בעכבר, אם הוא מוגדר כהתקן הערה במנהל ההתקנים של Windows. לקבלת מידע נוסף אודות מצבי שינה ויציאה ממצב היסכון בצריכת חשמל, עיין במדריך למשתמש המקוון.</p>	
<p>לקבלת תיאור של קודי הנוריות אשר עשויים לסייע בפתרון בעיות במחשב, ראה "נוריות אבחון" בעמוד 478.</p>	
<p>השתמש בנוריות כדי לסייע בפתרון תקלות במחשב, בהתבסס על הקוד האבחוני. לקבלת מידע נוסף, ראה "נוריות אבחון" בעמוד 478.</p>	<p>6 נוריות אבחון</p>
<p>נורית זו מציינת שחיבור LAN (רשת מקומית) קיים.</p>	<p>7 נורית מחוון LAN</p>
<p>השתמש במחבר המיקרופון כדי לחבר מיקרופון של מחשב אישי. במחשבים עם כרטיס קול, מחבר המיקרופון נמצא על הכרטיס.</p>	<p>8 מחברי אוזניות ומיקרופון</p>
<p>השתמש במחבר האוזניות כדי לחבר אוזניות ורוב סוגי הרמקולים.</p>	
<p>יכול להכיל כונן תקליטונים אופציונלי.</p>	<p>9 כונן תקליטונים</p>
<p>השתמש בכונן האופטי להפעלת תקליטור או DVD.</p>	<p>10 כונן אופטי</p>
<p>השתמש בתג השירות כדי לזהות את המחשב שברשותך בעת גישה לאתר התמיכה של Dell באינטרנט או בעת פנייה לתמיכה.</p>	<p>11 תג שירות</p>

# מחשב שולחני

## מבט מלפנים

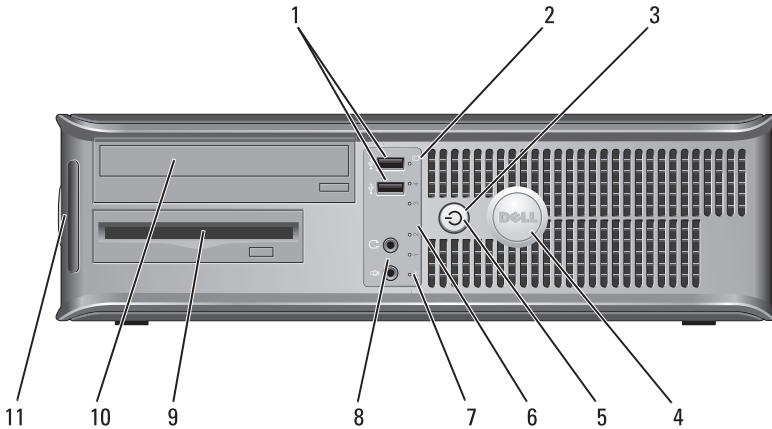

- 1 מחברי USB 2.0 (2)  
השתמש במחברי ה-USB שבחזית המחשב עבור התקנים מחוברים לפעמים, כגון מוטות היגוי או מצלמות, או עבור התקני USB מהם ניתן לאתחל (לקבלת מידע נוסף אודות אתחול מהתקן USB, ראה "אפשרויות הגדרת מערכת" כמדריך למשתמש המקוון). מומלץ להשתמש במחברי ה-USB האחוריים עבור התקנים שנשארים מחוברים, כגון מדפסות ומקלדות.
  - 2 נורית פעילות כונן  
נורית פעילות הכונן מאירה כאשר המחשב קורא נתונים מהכונן הקשיח או כותב אליו נתונים. הנורית עשויה להאיר גם כאשר התקן, כגון כונן אופטי, פועל.
  - 3 לחצן הפעלה, נורית הפעלה  
לחץ על לחצן ההפעלה כדי להפעיל את המחשב. הנורית במרכז לחצן זה מציינת את מצב אספקת החשמל.
- ⏪ הודעה:** כדי למנוע איבוד נתונים, אל תשתמש בלחצן ההפעלה כדי לכבות את המחשב. במקום זאת, בצע כיבוי של מערכת ההפעלה.

**הודעה:** רוב מייצבי המתח אינם מגנים מפני תנודות מתח או הפסקות חשמל הנגרמות מברקים קרובים. בעת סופת ברקים באזורך, נתק את קו הטלפון משקע הטלפון בקיר ונתק את המחשב משקע החשמל.

מייצבי מתח רבים כוללים שקע טלפון להגנת המודם. לקבלת הוראות אודות חיבור המודם, עיין בתיעוד מייצב מתח.

**הודעה:** לא כל מייצבי המתח מציעים הגנה למתאם הרשת. נתק את כבל הרשת משקע הרשת במהלך סופת רעמים וברקים.

### מייצבי קו

**הודעה:** מייצבי קו אינם מגנים מפני הפסקות חשמל.

מייצבי קו מיועדים לשמור על מתח חילופין (AC) ברמה קבועה פחות או יותר.

### אל פסק

**הודעה:** הפסקת חשמל בעת שמירת נתונים בכונן הקשיח עשויה לגרום לאובדן נתונים או לנזק לקבצים.

**הערה:** כדי להבטיח זמן פעולה מרבי של הסוללה, חבר רק את המחשב לאל-פסק. התקנים אחרים, כגון מדפסת, חבר למפצל נפרד המספק הגנה מפני עליות מתח.

אל-פסק מגן מפני תנודות מתח והפסקות חשמל. התקני אל-פסק מכילים סוללה המספקת חשמל באופן זמני להתקנים המחוברים, בעת הפסקת חשמל. הסוללה נטענת כאשר זרם חילופין (AC) זמין. לקבלת מידע אודות זמן הפעולה של הסוללה וכדי לוודא שההתקן אושר על-ידי Underwriters Laboratories (UL), עיין בתיעוד של יצרן האל-פסק.



## חיבור טלוויזיה



**הערה:** עליך לרכוש כבל S-video, שזמין ברוב חנויות האלקטרוניקה, כדי לחבר טלוויזיה למחשב. הכבל אינו כלול עם המחשב.

- 1 כבה את המערכת.
- 2 חבר קצה אחד של כבל ה-S-video למחבר TV-OUT האופציונלי שבגב המחשב.
- 3 חבר את הקצה השני של כבל ה-S-video למחבר כניסת ה-S-video בטלוויזיה.
- 4 חבר את צג ה-VGA או ה-DVI.
- 5 הפעל מחדש את המערכת.

## שינוי הגדרות התצוגה

- 1 לאחר חיבור הצגים או הטלוויזיה, הפעל את המחשב. שולחן העבודה של Microsoft® Windows® מוצג על המסך הראשי.
- 2 אפשר מצב שולחן עבודה מורחב בהגדרות התצוגה. במצב שולחן עבודה מורחב, באפשרותך לגרור אובייקטים ממסך אחד למסך השני, וכך למעשה להכפיל את שטח מרחב העבודה המוצג.

# התקנים להגנה על אספקת החשמל

קיימים מספר התקנים להגנה מפני תנודות מתח והפסקות חשמל:

- מייצבי מתח
- מייצבי קו
- אל-פסק (UPS)

## מייצבי מתח

מייצבי מתח ומפצלי שקעים המצוידים בהגנה מפני עליות מתח מסייעים במניעת נזק למחשב מנחשולי מתח העשויים להתרחש בעת סופות ברקים או לאחר הפסקות חשמל. יצרנים מסוימים של מייצבי מתח כוללים כיסויי אחריות עבור סוגי נזק מסוימים. קרא בעיון את אחריות ההתקן בעת בחירת מייצב מתח. התקן עם ערך ג'אול גבוה יותר מציע הגעה טובה יותר. השווה בין שיעורי ג'אול כדי לקבוע את היעילות היחסית של התקנים שונים.

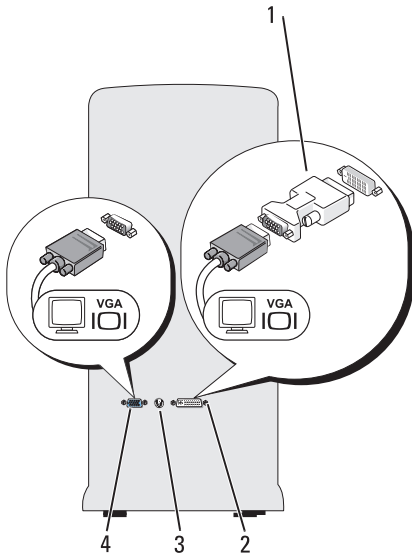

- 2 מחבר DVI (לבן)
- 4 מחבר VGA (כחול)

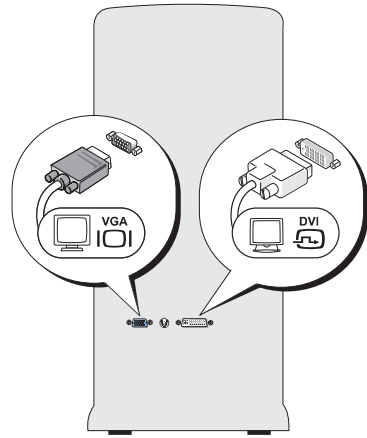

- 1 מתאם DVI אופציונלי
- 3 מחבר טלוויזיה TV-OUT

### **חיבור צג אחד עם מחבר VGA וצג אחד עם מחבר DVI**

- 1 כבה את המערכת.
- 2 חבר את מחבר ה-VGA שבצג למחבר ה-VGA (כחול) שבגב המחשב.
- 3 חבר את מחבר ה-DVI שבצג השני למחבר ה-DVI (לבן) שבגב המחשב.
- 4 הפעל מחדש את המערכת.

## כבל מדפסת

המדפסת מתחברת למחשב באמצעות כבל USB או כבל מקבילי. ייתכן שלמדפסת שברשותך לא צורף כבל מדפסת, כך שאם רכשת כבל בנפרד, ודא שהוא תואם למדפסת ולמחשב. אם רכשת כבל מדפסת בעת רכישת המחשב, הכבל עשוי להימצא באריזה של המחשב.

## חיבור שני צגים

**⚠ התראה:** לפני שתתחיל לבצע הליך כלשהו בסעיף זה, בצע את הוראות הבטיחות במדריך מידע המוצר.

אם רכשת כרטיס גרפי התומך בשני צגים, בצע הוראות אלה כדי לחבר ולאפשר את הצגים. ההוראות מסבירות כיצד לחבר שני צגים (כל אחד עם מחבר VGA), צג אחד עם מחבר VGA וצג אחד עם מחבר DVI או טלוויזיה.

**🔗 הודעה:** בעת חיבור שני צגים המצוידים במחברי VGA, צריך להיות בידך מתאם ה-DVI האופציונלי כדי לחבר את הכבל. בעת חיבור שני צגים שטוחים, לאחד מהם לפחות צריך להיות מחבר VGA. בעת חיבור טלוויזיה, באפשרותך לחבר צג אחד בלבד (VGA או DVI) בנוסף לטלוויזיה.

## חיבור שני צגים עם מחברי VGA

1 כבה את המערכת.

**🔧 הערה:** אם המחשב מצויד בכרטיס וידיאו משולב, אל תחבר את הצגים למחבר הווידיאו המשולב. אם מחבר הווידיאו המשולב מכוסה במכסה, אל תסיר את המכסה כדי לחבר את הצג; אחרת, הצד לא יפעל.

2 חבר אחד מהצגים למחבר ה-VGA (כחול) שבגב המחשב.

3 חבר את הצג השני למתאם ה-DVI האופציונלי וחבר את מתאם ה-DVI למחבר ה-DVI (לבן) שבגב המחשב.

4 הפעל מחדש את המערכת.

2 במסך **Where are the files and settings?** (היכן נמצאים הקבצים וההגדרות?) , בחר את השיטה שבה ברצונך להעביר את הקבצים וההגדרות ולחץ על **Next** (הבא). בצע את ההוראות המופיעות על המסך. האשף קורא את הקבצים וההגדרות שנאספו ומחיל אותם על המחשב החדש. לאחר החלת כל ההגדרות והקבצים, מוצג המסך **Finished** (סיום).

3 לחץ על **Finished** (סיום) והפעל מחדש את המחשב החדש.

 **הערה:** לקבלת מידע נוסף אודות הליך זה, חפש באתר [support.dell.com](http://support.dell.com) את המסמך #154781 *What Are The Different Methods To Transfer Files From My Old Computer To My New Dell™ Computer Using the Microsoft® Windows® XP Operating System?* (מהן השיטות להעברת קבצים מהמחשב הישן למחשב Dell החדש שלי באמצעות מערכת ההפעלה Microsoft Windows XP?).

 **הערה:** הגישה למסמכים ב- Dell™ Knowledge Base עשויה שלא להיות זמינה בארצות מסוימות.

### Microsoft Windows Vista™ (אופציונלי)

1 לחץ על הלחצן Start (התחל) של Windows Vista  ולאחר מכן לחץ על **Start Windows** ← **Transfer files and settings** (העבר קבצים והגדרות) **Easy Transfer** (הפעל את 'העברה נוחה ב- Windows').

2 בתיבת הדו-שיח **User Account Control** (בקרת חשבון משתמש), לחץ על **Continue** (המשך).

3 לחץ על **Start a new transfer** (התחל העברה חדשה) או על **Continue a transfer in progress** (המשך העברה שכבר החלה).

בצע את ההוראות המוצגות על המסך על-ידי האשף Easy Transfer Windows.

## התקנת מדפסת

 **הודעה:** לפני חיבור מדפסת למחשב, השלם את הגדרת מערכת ההפעלה.

עיינ בתיעוד המצורף למדפסת, לשם קבלת מידע התקנה, כולל כיצד:

- להשיג ולהתקין מנהלי התקנים מעודכנים.
- לחבר את המדפסת למחשב.
- לטעון נייר ולהתקין מחסנית טונר או דיו.

לקבלת סיוע טכני, עיין במדריך למשתמש של המדפסת או פנה אל יצרן המדפסת.

- 1 פתח את **Files and Settings Transfer Wizard** (אשף העברת הקבצים וההגדרות): לחץ על **Start** (התחל) ← **All Programs** (כל התוכניות) ← **Accessories** (עזרים) ← **System Tools** (כלי מערכת) ← **Files and Settings Transfer Wizard** (אשף העברת הקבצים וההגדרות).
- 2 כאשר מופיע מסך הפתיחה של **Files and Settings Transfer Wizard**, לחץ על **Next** (הבא).
- 3 במסך **Which computer is this?** (איזה מחשב זה?), לחץ על **New Computer** (מחשב חדש) ← **Next** (הבא).
- 4 במסך **Do you have a Windows XP CD?** (האם יש ברשותך תקליטור של Windows XP?), לחץ על **I want to create a Wizard Disk in the following drive** (ברצוני ליצור דיסק אשף בכונן הבא) ← **Next** (הבא).
- 5 הכנס את המדיה הנשלפת, כגון תקליטור לצריבה, ולחץ על **OK** (אישור).
- 6 בסיום יצירת התקליטור ועם הצגת ההודעה *Now go to your old computer* (כעת עבור אל המחשב הישן שלך), אל תלחץ על **Next** (הבא).  
עבור אל המחשב הישן.
- 7 להעתקת נתונים מהמחשב הישן:
  - 1 במחשב הישן, הכנס את תקליטור האשף.
  - 2 לחץ על **Start** (התחל) ← **Run** (הפעלה).
  - 3 בשדה **Open** (פתח) בחלון **Run** (הפעלה), מצא את הנתיב ל- **fastwiz** (במדיה הנשלפת המתאימה) ולחץ על **OK** (אישור).
  - 4 במסך הפתיחה של **Files and Settings Transfer Wizard**, לחץ על **Next** (הבא).
  - 5 במסך **Which computer is this?** (איזה מחשב זה?), לחץ על **Old Computer** (מחשב ישן) ← **Next** (הבא).
  - 6 במסך **Select a transfer method** (בחר שיטת העברה), לחץ על שיטת ההעברה הרצויה.
  - 7 במסך **What do you want to transfer?** (מה ברצונך להעביר?), בחר את הפריטים שברצונך להעביר ולחץ על **Next** (הבא).
- לאחר העתקת המידע, יוצג המסך **Completing the Collection Phase** (משלים את שלב האיסוף).
- 8 לחץ על **Finish** (סיום).  
להעברת נתונים אל המחשב החדש:
  - 1 במסך **Now go to your old computer** (כעת עבור אל המחשב הישן שלך), במחשב החדש, לחץ על **Next** (הבא).

להעתקת נתונים מהמחשב הישן:

- 1 במחשב הישן הכנס את המדיה *Operating System* (מערכת הפעלה) של Windows XP.
  - 2 במסך **Welcome to Microsoft Windows XP** (ברוכים הבאים ל- Microsoft Windows XP), לחץ על **Perform additional tasks** (בצע משימות נוספות).
  - 3 תחת **What do you want to do?** (מה ברצונך לעשות?), לחץ על **Transfer files and settings** (העברת קבצים והגדרות) ← **Next** (הבא).
  - 4 במסך **Which computer is this?** (איזה מחשב זה?), לחץ על **Old Computer** (מחשב ישן) ← **Next** (הבא).
  - 5 במסך **Select a transfer method** (בחר שיטת העברה), לחץ על שיטת ההעברה הרצויה.
  - 6 במסך **What do you want to transfer?** (מה ברצונך להעביר?), בחר את הפריטים שברצונך להעביר ולחץ על **Next** (הבא).
- לאחר העתקת המידע, יוצג המסך **Completing the Collection Phase** (משלים את שלב האיסוף).
- 7 לחץ על **Finish** (סיום).
- להעברת נתונים אל המחשב החדש:
- 1 במסך **Now go to your old computer** (כעת עבור אל המחשב הישן שלך) במחשב החדש, לחץ על **Next** (הבא).
  - 2 במסך **Where are the files and settings?** (היכן נמצאים הקבצים וההגדרות?), בחר את השיטה שבה ברצונך להעביר את הקבצים וההגדרות ולחץ על **Next** (הבא).
- האשף קורא את הקבצים וההגדרות שנאספו ומחיל אותם על המחשב החדש. לאחר החלת כל ההגדרות והקבצים, מוצג המסך **Finished** (סיום).
- 3 לחץ על **Finished** (סיום) והפעל מחדש את המחשב החדש.
- הפעלת ה- Files and Settings Transfer Wizard ללא המדיה Operating System**
- להפעלת *Files and Settings Transfer Wizard* ללא המדיה *Operating System* (מערכת הפעלה), עליך ליצור תקליטור אשף שיאפשר ליצור קובץ תמונת גיבוי על מדיה נשלפת.
- כדי ליצור תקליטור אשף, השתמש במחשב החדש עם Windows XP ובצע את השלבים הבאים:

באפשרותך להעביר את הנתונים למחשב החדש דרך רשת או חיבור טורי, או באפשרותך לשמור אותם בהתקן אחסון נשלף, כגון תקליטור לצריבה, לשם העברה אל המחשב החדש.

 **הערה:** באפשרותך להעביר מידע ממחשב ישן אל מחשב חדש על-ידי חיבור ישיר של כבל טורי בין יציאות הקלט/פלט (I/O) של שני המחשבים. כדי להעביר נתונים דרך חיבור טורי, עליך לגשת לתוכנית השירות **Network Connections** (חיבורי רשת) מלוח הבקרה ולבצע שלבי הגדרת תצורה נוספים, כגון הגדרת חיבור מתקדם וקביעת המחשב המארח והמחשב האורח.

לקבלת הוראות לגבי הגדרת חיבור כבל ישיר בין שני מחשבים, עיין במאמר ספר 305621 ב- Microsoft Knowledge Base שותרתו *How to Set Up a Direct Cable Connection Between Two Computers in Windows XP* (כיצד להגדיר חיבור כבל ישיר בין שני מחשבים ב-Windows XP). ייתכן שמידע זה לא יהיה זמין בארצות מסוימות.



להעברת מידע אל מחשב חדש, עליך להפעיל את ה- **Files and Settings Transfer Wizard** (אשף העברת הקבצים וההגדרות). באפשרותך להשתמש במדיה האופציונלית *Operating System* (מערכת הפעלה) לתהליך זה או ליצור דיסק אשף באמצעות ה- **Files and Settings Transfer Wizard**.

### **הפעלת ה- Files and Settings Transfer Wizard עם המדיה Operating System**

 **הערה:** הליך זה מחייב שימוש בתקליטור *Operating System* (מערכת הפעלה). מדיה זו היא אופציונלית ועשויה שלא להיות מצורפת למחשבים מסוימים.

להכנת מחשב חדש להעברת הקבצים:

- 1 פתח את **Files and Settings Transfer Wizard** (אשף העברת הקבצים וההגדרות): לחץ על **Start** (התחל) ← **All Programs** (כל התוכניות) ← **Accessories** (עוזרים) ← **System Tools** (כלי מערכת) ← **Files and Settings Transfer Wizard** (אשף העברת הקבצים וההגדרות).
- 2 כאשר מופיע מסך הפתיחה של **Files and Settings Transfer Wizard**, לחץ על **Next** (הבא).
- 3 במסך **Which computer is this?** (איזה מחשב זה?), לחץ על **New Computer** (מחשב חדש) ← **Next** (הבא).
- 4 במסך **Do you have a Windows XP CD?** (האם יש ברשותך תקליטור של Windows XP?), לחץ על **I will use the wizard from the Windows XP CD** (אני אשתמש באשף מתוך תקליטור Windows XP) ← **Next** (הבא).
- 5 כאשר מוצג המסך **Now go to your old computer** (כעת עבור אל המחשב הישן שלך), עבור אל המחשב הישן המשמש כמקור להעברת הקבצים. אל תלחץ על **Next** (הבא) בשלב זה.

-  **הערה:** הכן את המידע מספק השירות בהישג יד. אם אין לך ספק שירות, האשף **Connect to the Internet** (התחבר לאינטרנט) יכול לסייע לך להשיג אחד.
- 1 שמור וסגור קבצים פתוחים, וצא מכל התוכניות הפתוחות.
  - 2 לחץ על הלחצן Start (התחל) של Windows Vista  ולחץ על **Control Panel** (לוח הבקרה).
  - 3 תחת **Network and Internet** (רשת ואינטרנט), לחץ על **Connect to the Internet** (התחבר לאינטרנט). החלון **Connect to the Internet** מופיע.
  - 4 לחץ על **Broadband (PPPoE)** (פס רחב) או על **Dial-up** (חיוג), בהתאם לאופן שבו ברצונך להתחבר.
    - בחר **Broadband** (פס רחב) אם תשתמש במודם DSL, לוויין, טלוויזיה בכבלים או חיבור בטכנולוגיית אלחוט Bluetooth.
    - בחר **Dial-up** (חיוג) אם תשתמש במודם חיוג או ISDN.
-  **הערה:** אם אינך יודע איזה סוג חיבור לבחור, לחץ על **Help me choose** (עזור לי לבחור) או פנה אל ספק שירות האינטרנט.
- 5 בצע את ההוראות על המסך והשתמש בפרטי ההגדרות שסיפק לך ספק השירות כדי להשלים את ההגדרה.

## העברת מידע למחשב חדש

באפשרותך להסתייע ב"אשפים" של מערכת ההפעלה כדי להעביר קבצים ונתונים אחרים ממחשב אחד לאחר — לדוגמה, ממחשב ישן למחשב חדש. לקבלת הוראות, עיין בסעיף הבא המתאים למערכת ההפעלה המותקנת במחשב שברשותך.

### Microsoft® Windows® XP (אופציונלי)

מערכת ההפעלה Microsoft Windows XP מספקת את ה- **Files and Settings Transfer Wizard** (אשף העברת הקבצים וההגדרות) להעברת נתונים ממחשב מקור למחשב חדש. באפשרותך להעביר נתונים, כגון:

- הודעות דואר אלקטרוני
- הגדרות סרגלי כלים
- גדלים של חלונות
- סימניות אינטרנט



## הגדרת חיבור האינטרנט

כדי להגדיר חיבור אינטרנט עם קיצור שולחן עבודה קיים לספק שירות:

- 1 שמור וסגור קבצים פתוחים, וצא מכל התוכניות הפתוחות.
  - 2 לחץ פעמיים על סמל ספק השירות בשולחן העבודה של Microsoft® Windows®.
  - 3 בצע את ההוראות המופיעות על המסך כדי להשלים את תהליך ההגדרה.  
אם אין סמל ספק שירות על שולחן העבודה, או אם ברצונך להגדיר חיבור אינטרנט עם ספק שירות אחר, בצע את השלבים בסעיף הבא המתאימים למערכת ההפעלה שבמחשב שברשותך.
- הערה:** אם נתקלת בבעיות בחיבור לאינטרנט, ראה "הגדרת רשת ביתית ורשת משרדית" בעמוד 437. אם אינך מצליח להתחבר לאינטרנט אך התחברת בעבר בהצלחה, ייתכן שיש בעיה אצל ספק השירות. פנה אל ספק השירות כדי לבדוק את מצב השירות, או נסה להתחבר שוב במועד מאוחר יותר.

## Windows XP

- 1 שמור וסגור קבצים פתוחים, וצא מכל התוכניות הפתוחות.
  - 2 לחץ על **Start** (התחל)  **Internet Explorer**.
  - 3 מופיע **New Connection Wizard** (אשף ההתקשרות החדשה).
  - 4 לחץ על **Connect to the Internet** (צור התקשרות לאינטרנט).
  - 4 בחלון הבא, לחץ על האפשרות המתאימה:
    - אם אין לך ספק שירות וברצונך לבחור אחד, לחץ על **Choose from a list of Internet service providers (ISPs)** (בחר מתוך רשימה של ספקי שירותי אינטרנט).
    - אם קיבלת כבר את פרטי ההגדרות מספק השירות, אך לא קיבלת תקליטור התקנה, לחץ על **Set up my connection manually** (הגדר את ההתקשרות שלי באופן ידני).
    - אם ברשותך תקליטור, לחץ על **Use the CD I got from an ISP** (השתמש בתקליטור שקיבלתי מספק שירותי אינטרנט).
  - 5 לחץ על **Next** (הבא).  
אם בחרת באפשרות **Set up my connection manually** (הגדר את ההתקשרות שלי באופן ידני), המשיך לשלב 6. אחרת, בצע את ההוראות המופיעות על המסך כדי להשלים את תהליך ההגדרה.
- הערה:** אם אינך יודע איזה סוג חיבור לבחור, פנה אל ספק שירות האינטרנט.
- 6 לחץ על האפשרות המתאימה תחת **How do you want to connect to the Internet?** (כיצד ברצונך להתחבר לאינטרנט?) ולאחר מכן לחץ על **Next** (הבא).
  - 7 השתמש בפרטי ההגדרות שסיפק לך ספק השירות כדי להשלים את ההגדרה.

## Windows Vista

כדי לבצע שינויים בהגדרת הרשת ב- Microsoft® Windows Vista™:

- 1 לחץ על הלחצן Start (התחל) של Windows Vista, ולאחר מכן לחץ על **Network** (רשת) ← **Network and Sharing Center** (מרכז הרשת והשיתוף).
- 2 לחץ על **Set up a connection or network** (הגדר חיבור או רשת).
- 3 בחר את סוג חיבור הרשת שברצונך ליצור ובצע את ההוראות המופיעות על המסך.
- 4 לסיום סגור את מרכז הרשת והשיתוף.

## התחברות לאינטרנט

 **הערה:** ספקי שירות אינטרנט (ISP) והצעותיהם משתנים ממדינה למדינה.

כדי להתחבר לאינטרנט, תזדקק למודם או לחיבור רשת ולספק שירות אינטרנט (ISP). ספק השירות יציע אחת או יותר מאפשרויות החיבור הבאות לאינטרנט:

- חיבור DSL המספק גישה לאינטרנט מהיר דרך קו הטלפון הקיים או שירות טלפון סלולרי. באמצעות חיבור DSL, באפשרותך לגשת לאינטרנט ולהשתמש בטלפון באותו קו בו-זמנית.
- חיבורי מודם כבלים המספקים גישה לאינטרנט מהיר דרך חיבור הטלוויזיה בכבלים המקומית.
- חיבורי מודם לוויין המספקים גישה לאינטרנט מהיר דרך מערכת הטלוויזיה בלוויין.
- חיבורי התקשרות בחיוג המספקים גישה לאינטרנט דרך קו טלפון. התקשרות בחיוג איטית במידה ניכרת מאשר חיבורי DSL או מודם כבלים (או לוויין).
- חיבורי LAN אלווטי המספקים גישה לאינטרנט באמצעות טכנולוגיה אלווטיית Bluetooth®.

אם אתה משתמש בהתקשרות בחיוג, חבר קו טלפון למחבר המודם במחשב ולשקע הטלפון בקיר, לפני הגדרת החיבור לאינטרנט. אם אתה משתמש בחיבור מודם DSL או כבלים/לוויין, פנה לספק השירות או לחברת הסלולר לקבלת הוראות התקנה.

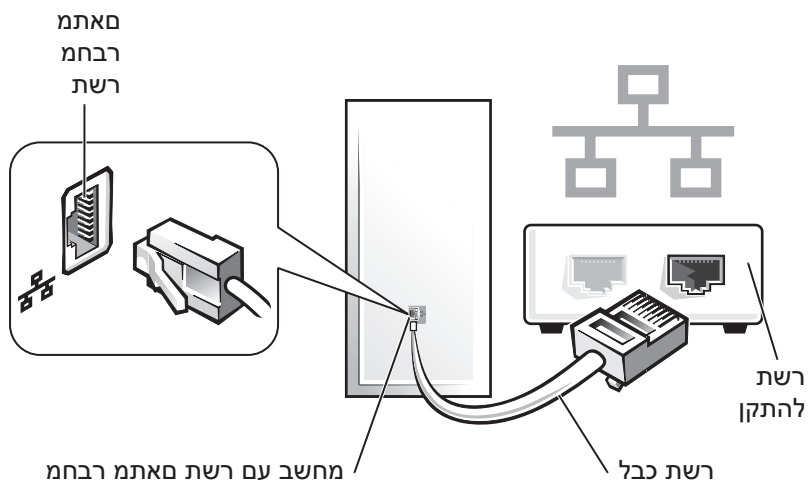

## הגדרת רשת

### Windows XP

מערכת ההפעלה Microsoft® Windows® XP מספקת אשף הגדרת רשת המנחה אותך בתהליך של שיתוף קבצים, שיתוף מדפסות או חיבור אינטרנט בין מחשבים בבית או במשרד קטן.

- 1 לחץ על הלחצן **Start** (התחל), הצבע על **All Programs** (כל התוכניות) ← **Accessories** (עזרים) ← **Communications** (תקשורת) ולאחר מכן לחץ על **Network Setup Wizard** (אשף הגדרת רשת).
- 2 במסך הפתיחה של **Network Setup Wizard**, לחץ על **Next** (הבא).
- 3 לחץ על **Checklist for creating a network** (רשימת פעולות ליצירת רשת).
-  **הערה:** בחירה בשיטת החיבור **This computer connects directly to the Internet** (מחשב זה מתחבר ישירות לאינטרנט) מאפשרת את חומת האש המוכללת ב- Windows XP Service Pack 1 (SP1) או מתקדמת יותר.
- 4 בצע את הפעולות ברשימת הפעולות ואת ההכנות הדרושות.
- 5 חזור לאשף הגדרת הרשת ובצע את ההוראות המופיעות על המסך.



## הגדרת רשת ביתית ורשת משרדית

### התחברות למתאם רשת

כדי לחבר כבל רשת:

**הערה:** חבר את כבל הרשת למחבר מתאם הרשת במחשב. אל תחבר את כבל הרשת למחבר המודם במחשב. אל תחבר כבל רשת לשקע טלפון בקיר.

- 1 חבר את כבל הרשת למחבר מתאם הרשת שבגב המחשב.  
הכנס את הכבל עד שייכנס למקומו בנקישה ולאחר מכן משוך בעדינות כדי לוודא שהוא מאובטח.
- 2 חבר את הקצה השני של כבל הרשת להתקן רשת.

- אם המחשב מותקן בפינה על שולחן או תחת שולחן, השאר מרווח של 5.1 ס"מ לפחות בין גב המחשב לקיר כדי לאפשר את זרימת האוויר הדרושה לאורור נאות.

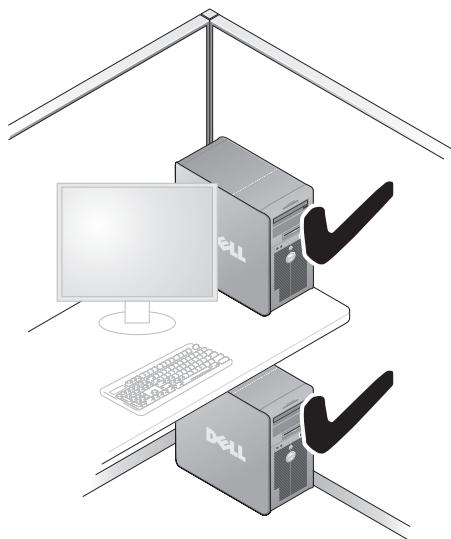

**הודעה:** אל תתקין את המחשב בזיווד שאינו מאפשר זרימת אוויר. הגבלת זרימת האוויר משפיעה על ביצועי המחשב, תוך אפשרות לגרימת התחממות יתר.

# התקנת המחשב

## התקנת המחשב בתוך זיווד

התקנת המחשב בתוך זיווד עלולה להגביל את זרימת האוויר ולהשפיע על ביצועי המחשב, תוך אפשרות לגרימת התחממות יתר. בצע את ההנחיות להלן בעת התקנת המחשב בתוך זיווד:

**הודעה:** מפרט טמפרטורת ההפעלה המצוין במדריך זה משקף את טמפרטורת הסביבה המרבית להפעלה. בעת התקנת המחשב בזיווד, יש לקחת בחשבון את טמפרטורת הסביבה של החדר. לדוגמה, אם טמפרטורת הסביבה של החדר היא  $25^{\circ}\text{C}$  ( $77^{\circ}\text{F}$ ), בהתאם למפרט המחשב, לרשותך עומד מרווח טמפרטורה של  $5^{\circ}\text{C}$  עד  $10^{\circ}\text{C}$  ( $9^{\circ}\text{F}$  עד  $18^{\circ}\text{F}$ ) לפני שתגיע לטמפרטורת ההפעלה המרבית של המחשב. לפרטים על מפרט המחשב שברשותך, עיין במדריך למשתמש המקוון.

- השאר מרווח מינימלי של 10.2 ס"מ מכל צד של המחשב, כדי לאפשר זרימת אוויר הדרושה לאוורור נאות.
- אם הזיווד כולל דלתות, עליהן להיות מסוג שמאפשר זרימת אוויר של 30 אחוז לפחות דרך הזיווד (לפנים לאחור).

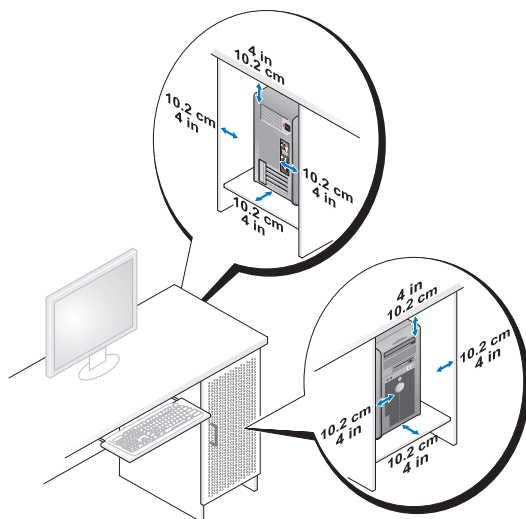

## כלים מומלצים

להליכים במסמך זה ייתכן שתזדקק לכלים הבאים:

- מברג שטוח קטן
- מפרג פיליפס קטן
- להב חיתוך קטן מפלסטיק

## כיבוי המחשב

**הודעה:** כדי למנוע איבוד נתונים, לפני כיבוי המחשב שמור וסגור את כל הקבצים הפתוחים וצא מכל התוכניות הפתוחות.

1 כבה את מערכת ההפעלה:

- a שמור וסגור את כל הקבצים הפתוחים וצא מכל התוכניות הפתוחות.
- b במערכת ההפעלה *Microsoft® Windows® XP*, לחץ על **Start** (התחל) ←  
**Shut Down** (כיבוי) ← **Shut down** (כיבוי).

ב- *Microsoft® Windows Vista™*, לחץ על הלחצן **Start** (התחל) של  **Windows Vista**, בפינה השמאלית התחתונה של שולחן העבודה, לחץ על הלחץ בפינה הימנית התחתונה של תפריט ההתחלה כמוצג להלן ולאחר מכן לחץ על **Shut Down** (כיבוי).



המחשב כבה עם השלמת תהליך הכיבוי של מערכת ההפעלה.

- 2 ודא שהמחשב וכל ההתקנים המחוברים כבויים. אם המחשב וההתקנים המחוברים לא כבו אוטומטית בעת כיבוי מערכת ההפעלה, לחץ לחיצה ארוכה על לחצן ההפעלה למשך 4 שניות לערך כדי לכבותם.

**הודעה:** תיקונים במחשב יבוצעו על-ידי טכנאי שירות מוסמך בלבד. האחריות אינה מכסה נזק שייגרם עקב טיפול שאינו מאושר על-ידי Dell.

**הודעה:** בעת ניתוק כבל, יש למשוך את המחבר או את לשונית המשיכה שלו ולא את הכבל עצמו. כבלים מסוימים מצוידים במחברים עם לשוניות נעילה; בעת ניתוק כבל מסוג זה, לחץ על לשוניות הנעילה לפני ניתוק הכבל. בעת משיכת מחברים החוצה, החזק אותם ישר כדי למנוע כיפוף של הפינים שלהם. נוסף על כך, לפני חיבור כבל, ודא ששני המחברים מכוונים ומיושרים כהלכה.

**הודעה:** כדי למנוע נזק למחשב, בצע את השלבים הבאים לפני תחילת העבודה בתוך המחשב.

1 כבה את המחשב (ראה "כיבוי המחשב" בעמוד 434).

**התראה:** אין לחבר לעולם את המחשב לאספקת החשמל כאשר המכסים מוסרים.

**הודעה:** כדי לנתק כבל רשת, תחילה נתק את הכבל מהמחשב ולאחר מכן נתק אותו מהתקן הרשת.

2 נתק מהמחשב את כל כבלי טלפון או הרשת.

3 נתק את המחשב ואת כל ההתקנים המחוברים משקעי החשמל שלהם.

4 לחץ על לחצן ההפעלה כדי להאריק את לוח המערכת.

**הודעה:** לפני נגיעה ברכיבים בתוך המחשב, גע במשטח מתכת לא צבוע, כגון המתכת בגב המחשב, כדי לפרוק מעצמך חשמל סטטי. במהלך העבודה, גע מדי פעם במשטח מתכת לא צבוע כדי לפרוק כל חשמל סטטי, העלול לפגוע ברכיבים פנימיים.

## הוספה והחלפה של חלקים

סעיף זה מספק הליכים להסרה ולהתקנה של הרכיבים במחשב. אלא אם מצוין אחרת, כל הליך יוצא מנקודת הנחה שמתקיימים התנאים הבאים:

- ביצעת את השלבים בסעיף "כיבוי המחשב" בעמוד 434 ובסעיף "לפני עבודה בתוך גוף המחשב" בעמוד 432.
- קראת את מידע הבטיחות במדריך מידע המוצר של Dell™.
- ניתן להתקין חזרה או — אם נרכש בנפרד — להתקין רכיב על-ידי ביצוע הליך ההסרה בסדר הפוך.



מערכת ההפעלה כבר מותקנת במחשב. כדי להתקין מחדש את מערכת ההפעלה, השתמש בתקליטור מערכת ההפעלה ועיין במדריך למשתמש המקוון).



לאחר התקנה מחדש של מערכת ההפעלה, השתמש בתקליטור *Drivers and Utilities* (מנהלי התקנים ותוכניות שירות) כדי להתקין מחדש מנהלי התקנים עבור ההתקנים המצורפים למחשב. תווית מפתח המוצר של מערכת ההפעלה ממוקמת על המחשב.

**הערה:** צבע התקליטור משתנה בהתאם למערכת ההפעלה שהזמנת.

## לפני שתתחיל

### לפני עבודה בתוך גוף המחשב

השתמש בהנחיות הבטיחות הבאות כדי לסייע בהגנה על המחשב מפני נזק אפשרי וכדי לסייע בהבטחת בטיחותך האישית.

**⚠ התראה:** לפני שתתחיל לבצע הליך כלשהו בסעיף זה, בצע את הוראות הבטיחות במדריך מידע המוצר.

**🔄 הודעה:** טפל ברכיבים ובכרטיסים בזהירות. אל תיגע ברכיבים או במגעים בכרטיס. החזק כרטיס בשוליו או בכך ההרכבה ממתכת. יש לאחוז ברכיבים, כגון מעבד, בקצוות ולא בפינים.

- תוכנת מערכת שולחנית (DSS) — אם תתקין מחדש את מערכת ההפעלה במחשב, עליך להתקין מחדש גם את תוכנית השירות DSS. תוכנית השירות DSS מספקת עדכונים קריטיים למערכת ההפעלה ותמיכה במעבדים, כוננים אופטיים, התקני USB וכדומה. תוכנית השירות DSS נחוצה לפעולתו התקינה של מחשב Dell שברשותך. התוכנה מזהה אוטומטית את המחשב ומערכת ההפעלה ומתקינה את העדכונים המתאימים לתצורת המחשב.
- כדי להוריד את תוכנת מערכת מחשב שולחני:
- 1 עבור אל [support.dell.com](http://support.dell.com), בחר את האזור או המגזר העסקי שלך והזן את תג השירות.
  - 2 בחר **Drivers & Downloads** (מנהלי התקנים והורדות) ולחץ על **Go**.
  - 3 לחץ על מערכת ההפעלה שברשותך וחפש את מילות המפתח *Desktop System Software* (תוכנת מערכת מחשב שולחני).
- הערה:** ממשק המשתמש של [support.dell.com](http://support.dell.com) עשוי להשתנות בהתאם לאפשרויות שתבחר.

### מרכז העזרה והתמיכה של Windows

- 1 כדי לגשת לעזרה ותמיכה של Windows:

  - ב-Windows XP, לחץ על Start (התחל) ולאחר מכן לחץ על Help and Support (עזרה ותמיכה).
  - ב-Windows Vista™, לחץ על הלחצן  Start (התחל) של Windows Vista (עזרה ותמיכה) **Help and Support**.

  - 2 הקלד מילה או צירוף מילים המתארים את הבעיה בה נתקלת ולחץ על סמל החץ.
  - 3 לחץ על הנושא המתאר את הבעיה.
  - 4 בצע את ההוראות המופיעות על המסך.

### מדיית מערכת ההפעלה

- הערה:** מדיית מערכת ההפעלה עשויה להיות אופציונלית ולא להיות מצורפת למחשב שברשותך.

- כיצד להתקין מחדש את מערכת ההפעלה

אתר האינטרנט של התמיכה של Dell — [support.dell.com](http://support.dell.com)

**הערה:** בחר את האזור או המגזר העסקי שלך, כדי להציג את אתר התמיכה המתאים.

- פתרונות — רמזים ועצות לפתרון בעיות, מאמרים של טכנאים, קורסים מקוונים ושאלות נפוצות
- קהילה — דיון מקוון עם לקוחות אחרים של Dell
- שדרוגים — מידע אודות שדרוגים עבור רכיבים, כגון זיכרון, הכונן הקשיח ומערכת ההפעלה
- טיפול בלקוחות — מידע ליצירת קשר, פנייה לשירות ומצב הזמנה, אחריות ומידע אודות תיקונים
- שירות ותמיכה — מצב פנייה לשירות והיסטוריית תמיכה, חוזה שירות ודיונים מקוונים עם תמיכה טכנית
- שירות העדכון הטכני של Dell — דיווחי דואר אלקטרוני יזומים אודות עדכוני תוכנה וחומרה עבור המחשב שברשותך.
- חומר עזר — תיעוד מחשב, פרטים על תצורת המחשב, מפרטי מוצרים וסקירות טכניות
- הורדות — מנהלי התקנים מאושרים, תיקונים ועדכוני תוכנה

## תג שירות ורשיון Microsoft® Windows®

- תג שירות וקוד שירות מהיר
- תווית רשיון Microsoft Windows

תוויות אלה נמצאות על המחשב.

- השתמש בתג השירות כדי לזהות את המחשב שברשותך בזמן השימוש ב- [support.dell.com](http://support.dell.com) או פנייה לתמיכה.
- הזן את קוד השירות המהיר כדי לנתב את השיחה בעת פנייה לתמיכה.



**הערה:** כאמצעי אבטחה מוגבר, תווית הרשיון עם העיצוב החדש של Microsoft Windows כוללת חלק חסר או "חור" כדי למנוע הסרה של התווית.

- מידע אודות פתרון בעיות בסיסיות
- הפעלת תוכנית האבהון של Dell
- כלים ותוכניות שירות
- כיצד להתקין מדפסת

מדריך עזר מהיר

**הערה:** מסמך זה עשוי להיות אופציונלי ולא להיות מצורף למחשב שברשותך.



**הערה:** מסמך זה זמין גם בתבנית PDF באתר [support.dell.com](http://support.dell.com).

מדריך מידע מוצר של Dell™

- מידע אודות אחריות
- תנאים והתניות (ארה"ב בלבד)
- הוראות בטיחות
- מידע תקינה
- מידע ארגונומי
- הסכם רשיון למשתמש קצה

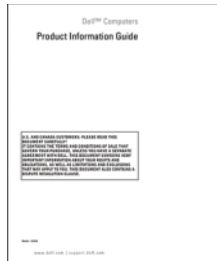

מדריך למשתמש של Dell OptiPlex™ 330

- כיצד להסיר ולהחליף חלקים
- מפרט
- כיצד להגדיר תצורה של הגדרות מערכת
- כיצד לפתור בעיות

מרכז העזרה והתמיכה של *Microsoft Windows*  
**1** לחץ על הלהצג **Start** (התחל) של **Windows Vista** ← **Help and Support**  
(עזרה ותמיכה) ← **Dell User and System Guides** (מדריכים למשתמש ולמערכת) ← **System Guides** (מדריכי מערכת).  
**2** לחץ על המדריך למשתמש עבור המחשב שלך.

## איתור מידע

**הערה:** תכונות או מדיה מסוימים עשויים להיות אופציונליים ולא להיות מצורפים למחשב שברשותך. ייתכן שתכונות או מדיה מסוימים לא יהיו זמינים בארצות מסוימות.

**הערה:** ייתכן שמידע נוסף יצורף למחשב.

מה אתה מחפש?	אתר זאת כאן
<ul style="list-style-type: none"><li>• תוכנית אבחון עבור המחשב</li><li>• מנהלי התקנים עבור המחשב</li><li>• תוכנת מערכת שולחנית (Desktop) (System Software - DSS)</li></ul>	<p><b>המדיה Drivers and Utilities (מנהלי התקנים ותוכניות שירות)</b></p> <p><b>הערה:</b> המדיה <i>Drivers and Utilities</i> עשויה להיות אופציונלית ולא להיות מצורפת למחשב שברשותך.</p> <p>מנהלי התקנים מותקנים כבר במחשב. באפשרותך להשתמש במדיה כדי להתקין מחדש מנהלי התקנים (עיין במדריך למשתמש המקוון) וכדי להפעיל את תוכנית האבחון של Dell (ראה "תוכנית האבחון של Dell" בעמוד 470).</p> <p>המדיה עשויה לכלול קובצי Readme המספקים מידע של הרגע האחרון לגבי שינויים טכניים במחשב או חומר טכני מתקדם לטכנאים או למשתמשים מנוסים.</p>



**הערה:** עדכונים למנהלי התקנים ותיעוד ניתן למצוא באתר [support.dell.com](http://support.dell.com).

- 458..... רכיבי לוח מערכת
- 459..... התקנת מכסה המחשב
- 460..... מחשב Mini Tower
- 460..... מבט מלפנים
- 462..... מבט מאחור
- 463..... מחברי הלוח האחורי
- 465..... הסרת מכסה המחשב
- 467..... מבט מבפנים של המחשב
- 468..... רכיבי לוח מערכת
- 469..... התקנת מכסה המחשב
- 469..... פתרון בעיות
- 470..... תוכנית האבחון של Dell
- 473..... נוריות הפעלה
- 475..... קודי צפוף
- 476..... הודעות מערכת
- 478..... נוריות אבחון
- 482..... ניקוי סיסמאות שנשכחו
- 484..... ניקוי הגדרות CMOS
- 485..... עדכון ה- BIOS
- 487 ..... אינדקס

427	איתור מידע
432	לפני שתתחיל
432	לפני עבודה בתוך גוף המחשב
433	הוספה והחלפה של חלקים
435	התקנת המחשב
435	התקנת המחשב בתוך זיוד
437	הגדרת רשת ביתית ורשת משרדית
437	התחברות למתאם רשת
438	הגדרת רשת
439	התחברות לאינטרנט
441	העברת מידע למחשב חדש
445	התקנת מדפסת
446	חיבור שני צגים
448	התקנים להגנה על אספקת החשמל
450	מחשב שולחני
450	מבט מלפנים
452	מבט מאחור
453	מחברי הלוח האחורי
455	הסרת מכסה המחשב
457	מבט מבפנים של המחשב



## הערות, הודעות והתראות

**הערה:** "הערה" מציינת מידע חשוב המסייע להשתמש במחשב ביתר יעילות. 

**הודעה:** "הודעה" מצוין נזק אפשרי לחומרה או אובדן נתונים, ומסביר כיצד ניתן למנוע את הבעיה. 

**התראה:** "התראה" מציינת אפשרות של נזק לרכוש, פגיעה גופנית או מוות. 

---

המידע במסמך זה עשוי להשתנות ללא הודעה.  
© 2007 Dell Inc. כל הזכויות שמורות.

חל איסור מוחלט על העתקה מכל סוג ללא הרשאה בכתב מ-Dell Inc.

סימנים מסחריים שבשימוש בטקסט זה: Dell, הלוגו DELL, Inspiron, Dell Precision, Dimension, Dell OpenManage ו-PowerApp, PowerVault, PowerEdge, Latitude, OptiPlex הם סימנים מסחריים של Dell Inc; Intel, Pentium ו-Celeron הם סימנים מסחריים רשומים של Intel Corporation; Windows ו-Microsoft Corporation הם סימנים מסחריים רשומים של Microsoft Corporation.

ייתכן שייעשה שימוש בסימנים מסחריים ובשמות מסחריים אחרים במסמך זה כדי להתייחס לישויות הטוענות לבעלות על הסימנים והשמות, או למוצרים שלהן. Dell Inc מוותרת על כל חלק קנייני בסימנים מסחריים ושמות מסחריים פרט לאלה שבבעלותה.

דגמים DCNE ו-DCSM

Rev. A00

P/N YN992

פפטמבר 2007

# מדריך עזר מהיר

## Dell™ OptiPlex™ 330

דגמים DCNE ו-DCSM